

Soportes y accesorios para domos PTZ

HDZNPTA/HDZJB/HDZWM1/HDZWM2/
HDZCM1/HDZCM2/HDZCM3/HDZCMA/
HDZPMA/HDZGM/HDZINPL/HDZINSM

Honeywell lleva la calidad y la fiabilidad al siguiente nivel con la línea de soportes y accesorios para las nuevas cámaras PTZ HDZ. Los soportes pueden utilizarse para instalar la nueva línea HDZ de cámaras PTZ IP en distintas superficies. Los montajes PTZ HDZ pueden utilizarse para instalar los domos PTZ IP de IR de 1080p en distintos escenarios de instalación, aportando la máxima flexibilidad para posicionar el domo PTZ.

El diseño sencillo y robusto de estos montajes es la primera opción de un instalador por su facilidad de instalación. Todos los soportes permiten una fácil instalación del cableado y los domos PTZ se pueden instalar, ajustar y probar sin tener que cambiar la posición de la carcasa. El montaje de techo y en postes de extensión utilizan una rosca G1.5 para una fácil instalación.

Todos los soportes están fabricados en aluminio fundido o acero laminado electrogalvanizado con un recubrimiento en blanco que coincide exactamente con el acabado de las cámaras.

Oportunidades de mercado

La nueva línea de soportes y accesorios para los domos IP PTZ HDZ ofrecen el rendimiento y la resistencia excelentes. El diseño atractivo, la estructura resistente a impactos y la gama de opciones de montaje hacen que estos accesorios sean la mejor solución para todas sus aplicaciones de exterior e interior.



HDZPMA



HDZCM1



HDZCMA



HDZCM2



HDZWM1



HDZCM3



HDZWM2



HDZGM



HDZJB



HDZINPL



HDZNPTA

CARACTERÍSTICAS Y BENEFICIOS

| CARACTERÍSTICAS | PERFIL BAJO Y DISEÑO CONTEMPORÁNEO | PRECIO ECONÓMICO | FÁCIL INTRODUCCIÓN DEL CABLEADO | CABLEADO OCULTO | ESTRUCTURA DE ALUMINIO FUNDIDO | ESTRUCTURA DE ACERO LAMINADO ELECTROGALVANIZADO | PINTURA EN BLANCO | INTERIOR/ EXTERIOR |
|-----------------|------------------------------------|------------------|---------------------------------|-----------------|--------------------------------|---|-------------------|--------------------|
| RÍSTICAS | ✓ | ✓ | ✓ | ✓ | | ✓ | ✓ | ✓ |
| HDZPMA | ✓ | ✓ | ✓ | ✓ | | ✓ | ✓ | ✓ |
| HDZCM1 | ✓ | ✓ | ✓ | ✓ | ✓ | | ✓ | ✓ |
| HDZCM2 | ✓ | ✓ | ✓ | ✓ | ✓ | | ✓ | ✓ |
| HDZCM3 | ✓ | ✓ | ✓ | ✓ | ✓ | | ✓ | ✓ |
| HDZJB | ✓ | ✓ | ✓ | ✓ | ✓ | | ✓ | ✓ |
| HDZWM1 | ✓ | ✓ | ✓ | ✓ | ✓ | | ✓ | ✓ |
| HDZWM2 | ✓ | ✓ | ✓ | ✓ | ✓ | | ✓ | ✓ |
| HDZGM | ✓ | ✓ | ✓ | ✓ | ✓ | | ✓ | ✓ |
| HDZNPTA | ✓ | ✓ | ✓ | ✓ | ✓ | ✓ | ✓ | ✓ |
| HDZINPL | ✓ | ✓ | ✓ | ✓ | | ✓ | ✓ | |

Soportes y accesorios para domos PTZ Dimensiones

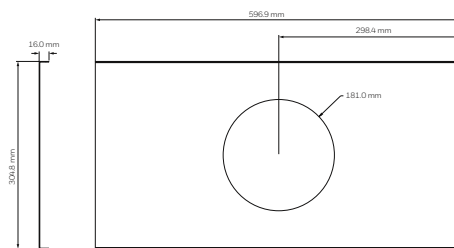
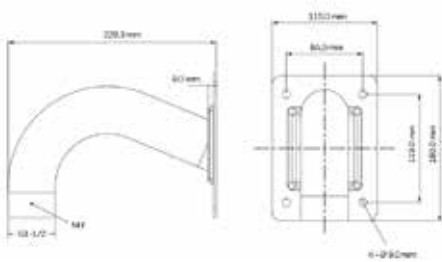
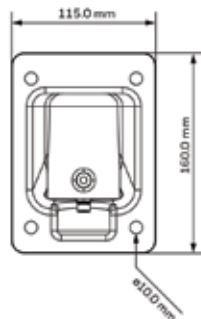
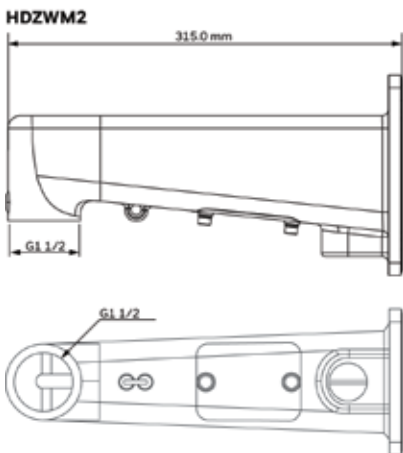
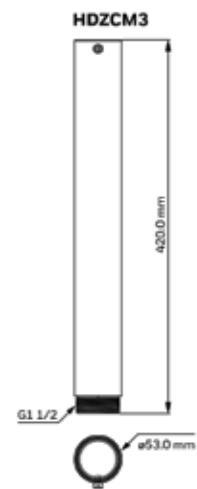
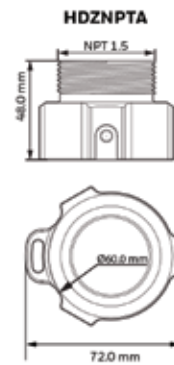
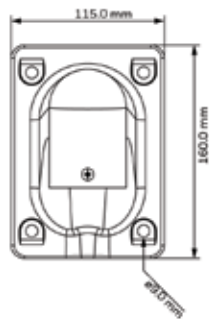
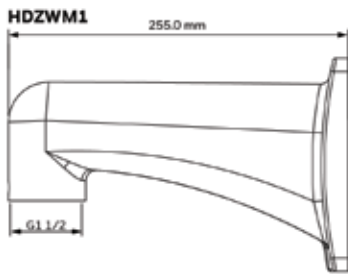
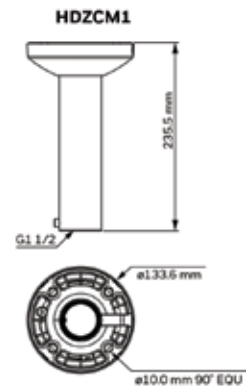
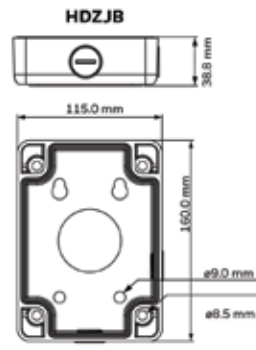
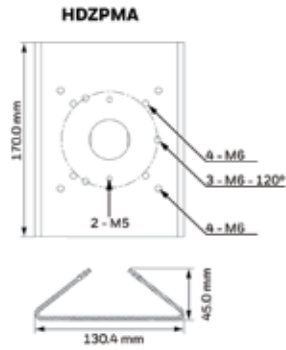
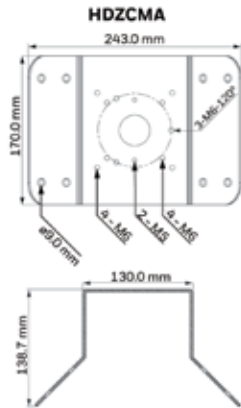

HDZGM

HDZINPL

Soportes y accesorios para domos PTZ Especificaciones técnicas

| MECÁNICAS | | | |
|-----------------|---------|---|---|
| CÓDIGO PRODUCTO | PESO | CONSTRUCCIÓN/ACABADO | DIMENSIONES |
| HDZPMA | 0,93 kg | Acero laminado electrogalbanizado / Recubrimiento en color blanco | 130,4 mm x 170,0 mm x 45,0 mm (5,1" x 6,7" x 1,8") |
| HDZCMA | 1,7 kg | Acero laminado electrogalbanizado / Recubrimiento en color blanco | 170,0 mm x 243,0 mm x 138,0 mm (6,7" x 9,6" x 5,4") |
| HDZCM1 | 0,78 kg | Aluminio fundido + policarbonato/recubrimiento en blanco | 235,5 mm x Ø 133,6 mm (9,27" x Ø 5,26") |
| HDZCM2 | 0,51 kg | Aluminio fundido/recubrimiento en blanco | 220,0 mm x Ø 53,0 mm (8,7" x Ø 2,1") |
| HDZCM3 | 1,04 kg | Aluminio fundido/recubrimiento en blanco | 420,0 mm x Ø 53,0 mm (16,5" x Ø 2,1") |
| HDZWM1 | 0,66 kg | Aluminio fundido/recubrimiento en blanco | 255,0 mm x 115,0 mm x 160,0 mm (10,0" x 4,5" x 6,3") |
| HDZWM2 | 1,65 kg | Aluminio fundido/recubrimiento en blanco | 315,2 mm x 115,0 mm x 160,0 mm (12,4" x 4,5" x 6,3") |
| HDZGM | 0,49 kg | Aluminio fundido/recubrimiento en blanco | 228,3 mm x 115,0 mm x 160,0 mm (8,99" x 4,53" x 6,3") |
| HDZJB | 0,53 kg | Aluminio fundido/recubrimiento en blanco | 160,0 mm x 115,0 mm x 38,8 mm (6,3" x 4,5" x 1,5") |
| HDZNPTA | 0,23 kg | Aluminio fundido/recubrimiento en blanco | 48,0 mm x 72,0 mm (1,9" x 2,8") |
| HDZINPL | 1,36 kg | Acero laminado electrogalbanizado / Recubrimiento en color blanco | 16,0 mm x 596,9 mm x 304,8 mm (0,63" x 23,5" x 12,0") |

| INSTALACIONES DE INTERIOR | |
|--|---|
| Montaje en techo PTZ | HDZ302LIW/HDZ302LIK/HDZ302D/HDZ302DE + HDZCM1 |
| Montaje de extensión para techo PTZ + 220 mm | HDZ302LIW/HDZ302LIK/HDZ302D/HDZ302DE + HDZCM1 + HDZCM2 |
| Montaje de extensión para techo PTZ + 420 mm | HDZ302LIW/HDZ302LIK/HDZ302D/HDZ302DE + HDZCM1 + HDZCM3 |
| INSTALACIONES DE EXTERIOR | |
| Montaje en pared PTZ | HDZ302LIW/HDZ302LIK/HDZ302D/HDZ302DE + HDZWM1/HDZWM2 |
| | HDZ302D + HDZGM |
| Montaje en pared PTZ con caja de conexiones | HDZ302LIW/HDZ302LIK/HDZ302D/HDZ302DE + HDZWM1/HDZWM2 + HDZJB |
| | HDZ302D + HDZGM + HDZJB |
| Montaje en poste PTZ | HDZ302LIW/HDZ302LIK/HDZ302D/HDZ302DE + HDZWM1/HDZWM2 + HDZJB + HDZPMA |
| | HDZ302D + HDZGM + HDZJB + HDZPMA |
| Montaje en esquina PTZ | HDZ302LIW/HDZ302LIK/HDZ302D/HDZ302DE + HDZWM1/HDZWM2 + HDZJB + HDZCMA |
| | HDZ302D + HDZGM + HDZJB + HDZCMA |

PEDIDOS

| | | | |
|--------|--|---------|---|
| HDZCM1 | Montaje en techo PTZ | HDZJB | Caja de conexiones PTZ |
| HDZCM2 | Poste de extensión para montaje en techo para HDZCM1, 220 mm | HDZWM2 | Montaje en pared PTZ con orificio de acceso |
| HDZCM3 | Poste de extensión para montaje en techo para HDZCM1, 420 mm | HDZNPTA | Adaptador NPT 1,5" |
| HDZWM1 | Montaje en pared PTZ | HDZGM | Soporte de cuello de cisne para pared PTZ |
| HDZCMA | Adaptador de montaje PTZ de esquina para montaje en pared | HDZINPL | Placa de soporte PTZ en techo (falso techo) |
| HDZPMA | Adaptador de montaje PTZ en poste para montaje en pared | | |

Para obtener más información

www.honeywell.com/security/es

Honeywell Security and Fire

Avenida de Italia, nº7, 2ª planta

C.T. Coslada

28821 Coslada

Madrid

España

Tel: +34 902 667 800

www.honeywell.com

HSFV-PTZMOUNT-01-ES(0317)DS-E
Marzo 2017
© 2017 Honeywell International Inc.

Honeywell