



AM-8200

Manual de
programación

Central de incendio direccionable

ÍNDICE

Descripción general	1
Definiciones	2
Controles y señalización del panel frontal	4
Señalización luminosa del panel frontal	5
DESCRIPCIÓN INTERFAZ USUARIO	6
Descripción funcionamiento teclado	6
Condición normal	7
Condiciones con eventos de zona en pre-alarma	8
Condiciones con eventos de zona en alarma	9
Condiciones con eventos de zona con avería	9
Condiciones con eventos de avería de central	10
Condiciones con eventos de alarma de una zona en prueba	11
PROGRAMACIÓN	11
Menú sistema	13
Tipo de sistema	13
Dirección	13
Lazo	13
Tiempos	14
Tiempo de detección avería red	15
Contraseñas	16
Instalación	16
Relés	16
Programación puntos	17
Detectores	17
Módulos	28
Módulos de entrada	28
Módulos de salida	29
Autorreconocimiento	32
Lista HW tipo ID módulos	34
Tabla de resumen tipo SW para módulos	35
Tipo ID para las unidades UDS – Solo protocolo CLIP	39
Menú grupos	40
Menú zonas	41
Programación AM-8200	42

Menú Utilidades	44
<u>Vista del sistema</u>	45
<u>Idioma</u>	45
<u>Fecha y hora</u>	45
<u>Parámetros</u>	46
<u>Locales</u>	46
<u>Especiales</u>	46
<u>Función de aviso de deriva</u>	46
<u>Mod. NONA</u>	47
<u>Fiabilidad de lazo</u>	47
<u>Sirenas</u>	47
<u>Impresiones</u>	48
<u>Archivo histórico</u>	49
<u>Visualización</u>	49
<u>Limpiar</u>	50
<u>Anular</u>	50
<u>Salvar Registro de eventos</u>	50
<u>Visualización estado / Modificación estado</u>	50
<u>Sensores</u>	51
<u>Módulos</u>	52
<u>Grupos</u>	53
<u>Zonas</u>	53
<u>Visualización módulos activos</u>	54
<u>Versión firmware</u>	55
<u>Actualización firmware</u>	55
MENU ANULADOS	56
<u>Visualización</u>	56
<u>Modificación</u>	56
<u>Sensores</u>	57
<u>Módulos</u>	57
<u>Zonas</u>	57
<u>Sistema</u>	58
MENU PRUEBA	59
APÉNDICE «A» – ECUACIÓN CONTROL POR EVENTO	61

ATENCIÓN: Este manual hace referencia a las funciones disponibles en la revisión del software indicado en la portada.

DESCRIPCIÓN GENERAL

AM-8200 son centrales de detección de incendio construidas conforme a las normas EN.54.2 y EN.54.4

CARACTERÍSTICAS TÉCNICAS:

Sistema multi-microprocesador con pantalla TFT 7" (800 x 480 con retroiluminación) y 256 colores pantalla táctil para la inserción de datos de programación de la central

Además, a través de la pantalla táctil se tiene acceso a las siguientes funciones específicas: Evacuación, Rearme retardos, Silencio alarma, Silencio / reactivación Sirena, Rearme.

LAZOS:

Por defecto, la central dispone de dos lazos para el direccionamiento de 159 detectores y 159 módulos cada uno. Número máximo de 4 lazos por central con una tarjeta LIB-8200.

Número máximo de 6 lazos con la caja base de expansión AM-8200BB.

Número máximo de 8 lazos con la caja de expansión AM-8200BB con una tarjeta AM-8200BB.

AM-8200 en red desde 16 lazos (distancia máx. 500 m de nodo a nodo)

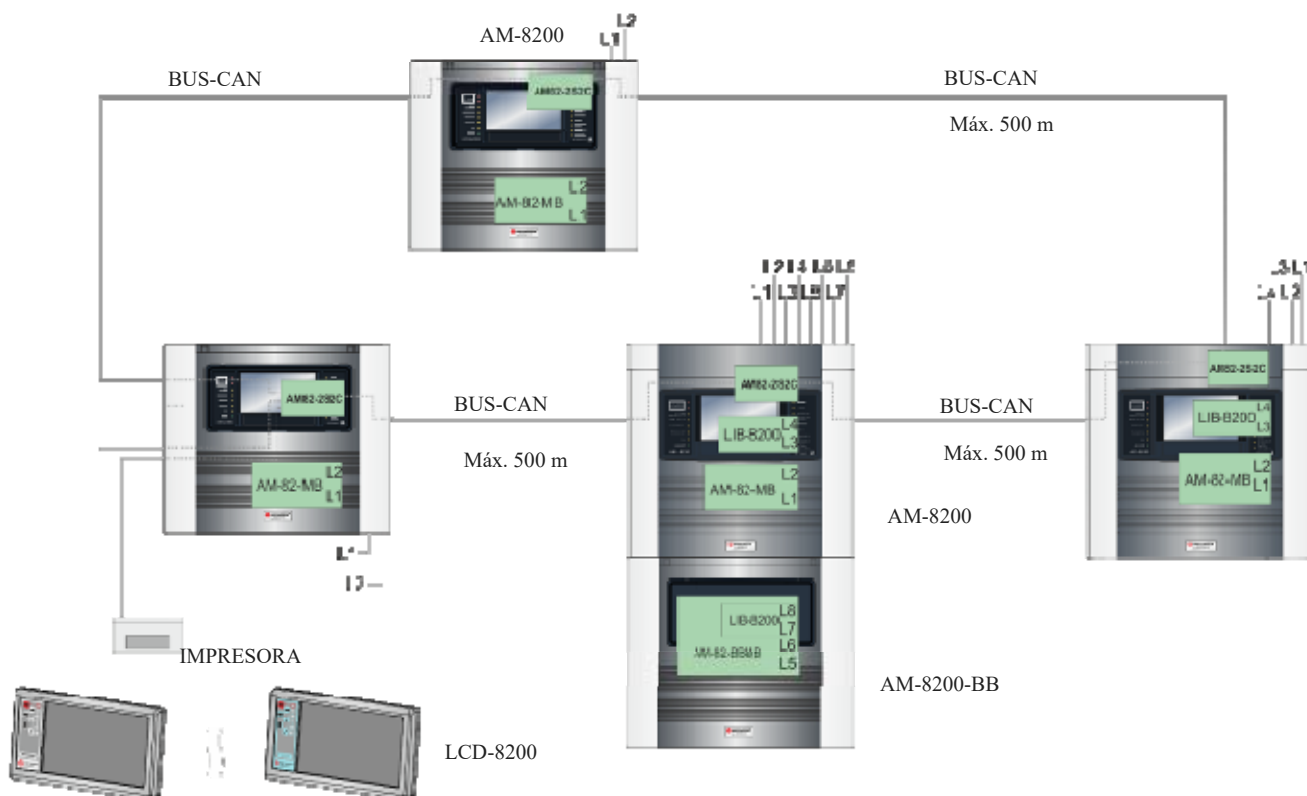

DEFINICIONES

LAZO: lazo físico a lo que se conectan: sensores, pulsadores de alarma direccionables, sirenas direccionables y módulos direccionables de entrada y salida.

PUNTOS: son los sensores y los módulos direccionables que pueden conectarse a la central.

SENSORES: sensores direccionables que pueden conectarse a la central.

MÓDULOS: módulos de entrada / salida direccionables que pueden conectarse a la central.

DIRECCIÓN Hardware: Dirección física (inicial para los dispositivos multi-módulo) en el lazo del dispositivo.

Configurado a través de los interruptores rotativos o de los interruptores DIP presentes en los dispositivos direccionables.

En los lazos programadas en modalidad **CLIP** es posible asignar las direcciones de **1 ÷ 99**.

En los lazos programados en modalidad **ADVANCED** las direcciones hardware van de **1 a 159**.

Los módulos múltiples (por ejemplo, un módulo M721 de dos entradas y una salida) en un lazo **ADVANCED** ocupan 1 dirección hardware de las 159 y 3 **SUBDIRECCIONES**, una por cada módulo que lo compone.

El mismo módulo en un lazo **CLIP** ocupa 3 direcciones consecutivos de las 99 disponibles para los módulos.

SUBDIRECCIONES: La gestión de las subdirecciones es relativa a los **MÓDULOS** direccionables.

Las **SUBDIRECCIONES** se asignan automáticamente a los componentes del módulo múltiple, según el **TIPO de HARDWARE** programado.

Los módulos de una sola entrada o una sola salida tienen solo una subdirección. Los módulos con más entradas o salidas tienen una subdirección para cada entrada y uno para cada salida.

El número máximo de subdirecciones controlables por cada **LIB-8200** (2 lazos) es de **700** distribuibles libremente por los dos lazos de la tarjeta.

Ejemplo 1: 2 módulos M721 con dirección hardware 1 y 2 estarán así compuestos:

M721 - Dirección interruptor rotativo = 1		Dirección en central	M721 - Dirección interruptor rotativo = 2		Dirección en central
1.ª entrada	SUBDIRECCIÓN = 1	1.1	1.ª entrada	SUBDIRECCIÓN 1	2.1
2.ª entrada	SUBDIRECCIÓN = 2	1.2	2.ª entrada	SUBDIRECCIÓN 2	2.2
Salida	SUBDIRECCIÓN = 3	1.3	Salida	SUBDIRECCIÓN 3	2.3

Ejemplo 2: Una tarjeta **CMX-10RME** (10 SALIDAS) con dirección 10 se programará así.

CMX-10RME - Dirección Hardware = 10		Dirección en central
1.ª salida	SUBDIRECCIÓN 1	10.1
2.ª salida	SUBDIRECCIÓN 2	10.2
3.ª salida	SUBDIRECCIÓN 3	10.3
4.ª salida	SUBDIRECCIÓN 4	10.4
5.ª salida	SUBDIRECCIÓN 5	10.5
6.ª salida	SUBDIRECCIÓN 6	10.6
7.ª salida	SUBDIRECCIÓN 7	10.7
8.ª salida	SUBDIRECCIÓN 8	10.8
9.ª salida	SUBDIRECCIÓN 9	10.9
10.ª salida	SUBDIRECCIÓN 10	10.10

Ejemplo 3: un indicador óptico / acústico **WSS-PR-I02** con dirección 2 se programará así

Indicador óptico / acústico WSS-PR-I02 - Dirección 2		Dirección en central
Indicador acústico	SUBDIRECCIÓN = 1	2.1
Indicador óptico	SUBDIRECCIÓN = 2	2.2

TIPO de HARDWARE: Sigla que identifica el modelo del dispositivo (tanto para sensores como para módulos)

TIPO-SOFTWARE: Sigla que identifica el tipo de comportamiento del dispositivo.

Puede tener diferentes significados dependiendo del módulo o del tipo de hardware del dispositivo.

Puede indicar el **COMPORTAMIENTO** del dispositivo (por ejemplo, «se activa por cada avería»).

También puede indicar la tipología del cableado (por ejemplo, doble balance, salida con contactos libres de potencial, etc.).

ZONAS: son los reagrupamientos de puntos. Sirven como indicación de base para identificar la posición de un evento, como se indica en EN54.2

En la configuración autónoma o en la configuración de red de 16 lazos, la central dispone de 500 zonas
A cada zona se pueden asociar un máximo de 32 puntos.

GRUPOS: Un grupo es un conjunto de software de dispositivos que permite la asociación de entradas y salidas consintiendo la automatización de acciones generadas por eventos en entrada o alarmas.

En la configuración de red de 16 lazos, la central dispone de 400 grupos.

NOTA:

En la configuración de red de 64 lazos, la central dispone de 2000 zonas.

En la configuración de red de 64 lazos, la central dispone de 1600 grupos.

CONTROLES Y SEÑALIZACIÓN DEL PANEL FRONTAL

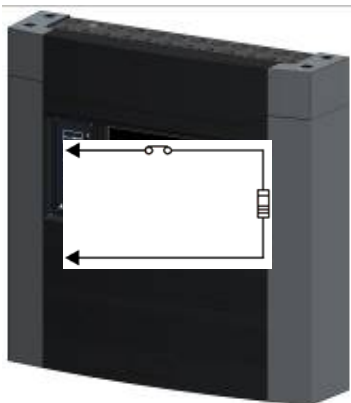

Teclas con funciones específicas

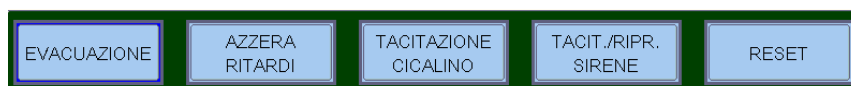

EVACUACIÓN: Control de activación de la salida sirena y de todos los módulos de salida programados con Tipo SW = SND en ausencia de alarmas y averías.

Para poder efectuar esta operación, se debe conocer la **contraseña de nivel 2**.

FIN RETARDOS: Este botón está activo solo en caso de alarmas y si se ha anulado la activación inmediata de las salidas sirenas en el menú de anulaciones. La central retrasa la activación de las salidas citadas durante los tiempos programados en el menú de programación (Prog\Sist\Temporizzazioni Usc.All.).

Durante el tiempo de retardo, el LED Retardos Activos parpadea y será posible reiniciar el retardo en curso con la tecla «Fin retardos».

SILENCIO ZUMBADOR: al pulsar este botón, se silencia el timbre de la central y habilita al operador para la ejecución de un REARME.

SIRENAS SIL./REACT: En caso de alarma, se activan los siguientes dispositivos:

- Salida sirena
- Módulos de salida programados con tipo-SW **SND**
- Todos los módulos de salida activados por asociación CBE

Pulsar esta tecla tiene como efecto la desactivación de los siguientes dispositivos:

- Salida sirena
- Módulos de salida programados con tipo-SW **SND** habilitados en el silenciado
- Todos los módulos de salida activados por asociación CBE y habilitados para el silenciado

Pulsar esta tecla de forma sucesiva tiene como efecto la reactivación de los siguientes dispositivos:

- Salida sirena de central
- Módulos de salida programados con tipo-SW **SND**
- Todos los módulos de salida desactivados mediante el control de silenciamiento

REARME: al pulsar esta tecla, se borra la memoria de las alarmas o averías de puntos presentes en el momento. Desactiva las sirenas y apaga todas las señalizaciones luminosas de los sensores en alarma. Para poder efectuar esta operación, se debe conocer la **contraseña de nivel 2**.

TECLAS FUNCIÓN DE LA PANTALLA TÁCTIL:



Estas teclas se visualizan en la parte inferior del LCD. Activan la función correspondiente. Las funciones cambian con los menús seleccionados. Por ejemplo: en el menú **estado de la instalación** estas teclas permiten el acceso a las funciones de: Programación, Utilidades, Anular o Prueba (TEST).

Teclas a utilizar: DURANTE LA PROGRAMACIÓN o para INTRODUCIR LA CONTRASEÑA.

FLECHAS: se usan para seleccionar.

Nota: al mantener presionada una de estas teclas durante más de 1 segundo, se consigue la repetición automática de la tecla

ENTER o CONFIRMACIÓN: tras haber efectuado una selección, confirma el dato introducido.

ESCAPE: «vuelve atrás», es la función de salida de los menús.

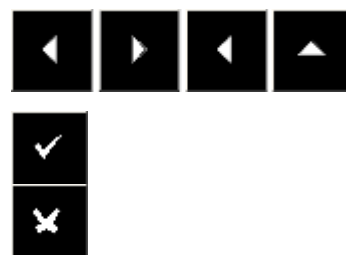

SEÑALIZACIÓN LUMINOSA DEL PANEL FRONTAL

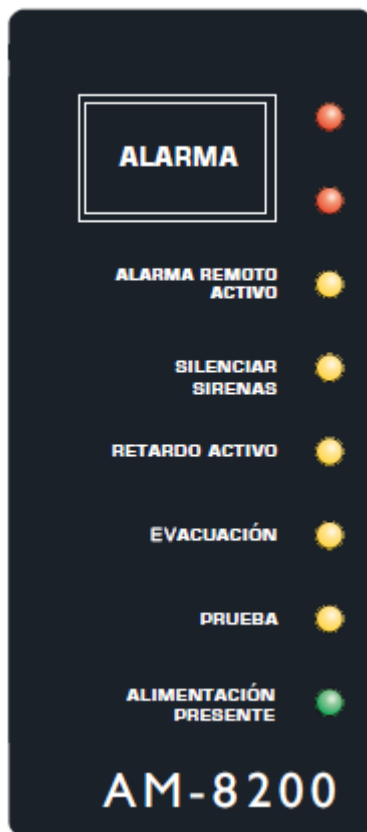

ALARMA (rojo):

Parpadea si hay al menos un dispositivo en alarma y aún no se ha reconocido. Encendido fijo si todos los eventos de alarma se han reconocido.

ALARMA REMOTA ACTIVA (rojo):

Encendido fijo si se ha activado la salida a través de los dispositivos de transmisión de la alarma de incendio (comunicador telefónico).

SIRENAS SILENCIADAS (amarillo):

Encendido tras la ejecución del control Silencio sirenas.

RETARDO ACTIVO (amarillo):

Encendido en caso de anulación de la activación inmediata de las salidas, aplicadas en salidas tipo C (salida sirena) y tipo E (transmisión alarmas con combinador telefónico). Con esta anulación activa, en caso de alarma, la central retrasa las salidas citadas durante los tiempos programados. Durante el tiempo de retardo, el LED parpadea y será posible reiniciar el retardo en curso con la tecla de retardos operativos a nivel 1.

ANULADO (amarillo):

Se queda encendido cuando hay al menos una anulación en la central.

PRUEBA (amarillo):

Encendido durante prueba de detección de presencia en curso.

ALIMENTACIÓN PRESENTE (verde):

Encendido fijo si la central está recibiendo alimentación (de 230 VCA o de baterías).



AVERIAS (amarillo):

Parpadea si hay al menos una avería de cualquier tipo y aún no se ha reconocido. Se queda encendido si todas las averías presentes se han reconocido.

SISTEMA (amarillo):

Encendido si hay al menos una avería de sistema (caída del dispositivo de vigilancia, error contenido en las memorias, etc.).

ALIMENTACIÓN (amarillo):

Encendido si hay presente una avería en el alimentador.

FALLO DE TIERRA (amarillo):

Siempre encendido en condiciones de positivo o negativo en tierra.

ANULADOS / AVERIAS

SIRENA (amarillo):

Encendido si la salida sirena está anulada. Parpadea con la salida sirena en condición de avería.

TRANSMISIÓN AVERIAS (amarillo):

Encendido si la salida de transmisión de averías está anulada (combinador telefónico). Parpadea con la salida de transmisión de averías en condición de avería.

TRANSMISIÓN ALARMAS (amarillo):

Encendido si la salida de transmisión de alarmas está anulada (comunicador telefónico). Parpadea con la salida de transmisión de alarmas en condición de avería.

EQUIPOS DE EXTINCIÓN (amarillo):

Encendido si la salida hacia los sistemas automáticos de apagado (UDS) están anulados. Parpadea cuando la salida controlada por el sistema automático de apagado está en condición de avería.

DESCRIPCIÓN INTERFAZ USUARIO

❑ Funciones y niveles de encendido

Funciones	Nivel EN.54	Contraseña predeterminada
Visualización alarmas y avería	Nivel 1	ninguna
Reconocimiento alarmas y avería	Nivel 1	ninguna
Rearme retardos (botón específico)	Nivel 1	ninguna
Visualización zonas / puntos anulados	Nivel 1	ninguna
Menú Anulados	Nivel 2	22222
Menú Prueba	Nivel 2	22222
Menú Utilidades	Nivel 3	33333
Menú Programación	Nivel 3A	44444

❑ Descripción del funcionamiento del teclado para la introducción de datos en las pestañas de programación:

Con las flechas ◀ ▶ se pasa a las pestañas (pantalla) adyacentes

Con las flechas ▲ ▼ se recorren los campos en el interior de la pestaña (el campo seleccionado se visualiza con los caracteres **INVERSOS**).

Si la pestaña contiene un campo índice, aparecen las dos primeras teclas función con las que es posible realizar el desplazamiento.

El campo seleccionado puede modificarse entrando en la modalidad «edición» con la tecla de confirmación ✓. Según el tipo de dato, hay diferentes modalidades de edición:

- **Introducción de texto (CBE, escritos que se asocian a dispositivos, zonas, etc.)**
Se debe utilizar el teclado alfanumérico que se visualiza en la pantalla táctil.
- **Introducción «alfanumérico»:**
El teclado aparecerá en la pantalla táctil LCD cuando sea necesario introducir texto:



Selección (Tipo SW, SÍ, NO, etc.): pulsar la tecla de confirmación y con las flechas ▲ ▼ recorrer todas las etiquetas que pueden seleccionarse.

La memorización del dato se realiza pulsando la tecla de confirmación ✓

Para no memorizar las modificaciones, utilizar la tecla de escape ✕

Para salir del sistema en pestañas, se usa la tecla de escape ✕

Para la **introducción de contraseñas**, cuando sea necesario, usar el teclado que aparece en la pantalla.

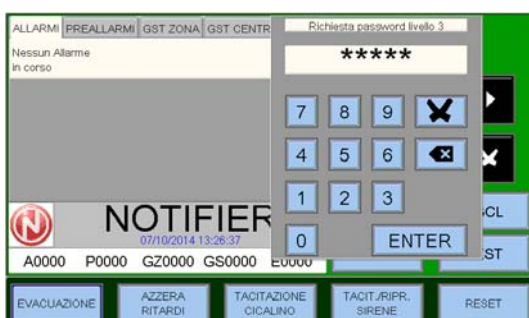

Confirmar la contraseña insertada con la tecla ENTER.

En caso de que se introduzca una contraseña incorrecta, se visualizará este mensaje: **Password erróneo xxxxx** cuando **xxxxx** es un código de cinco caracteres

Este código es útil para obtener la contraseña en caso de que se haya olvidado, indicando este código al centro de asistencia técnica **NOTIFIER**.

□ Condición normal

La siguiente captura de pantalla se visualiza cuando la central está en condiciones de funcionamiento normal (en ausencia de averías y alarmas).

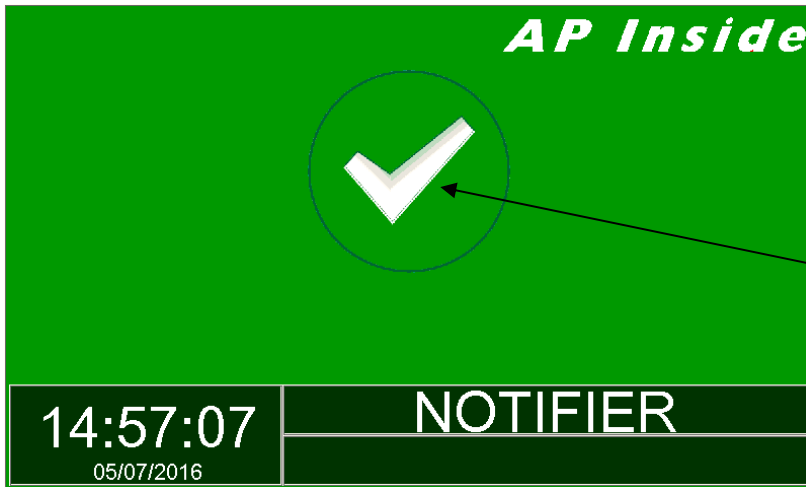

Pasando por el icono de envío en el centro de la pantalla, se visualiza la siguiente pantalla sobre el estado de la instalación

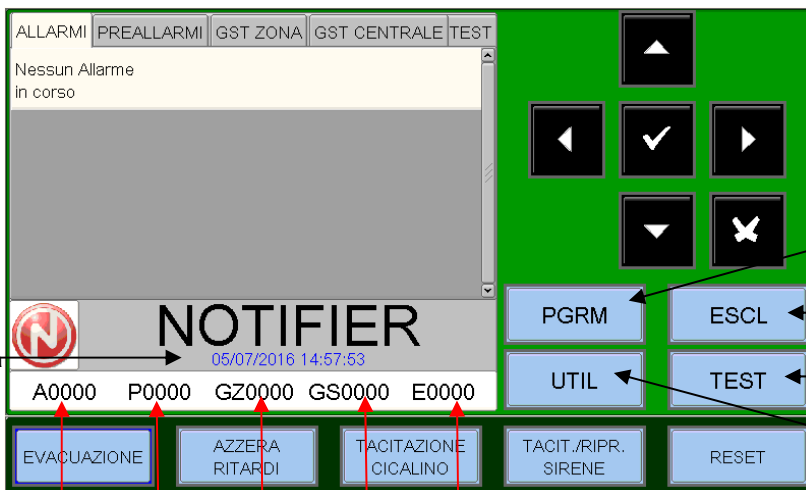

Al pulsar la tecla «PGRM» se habilita la entrada al menú de Programación

Anulados

Al pulsar la tecla «PRUEBA» se habilita la entrada al menú de Pruebas

Al pulsar la tecla «UTIL» se habilita la entrada al menú de Utilidades

Contador zonas en pre-alarma

Contador averías de sistema

Contador zonas en alarma

Contador zonas con avería

Contador zonas anuladas

Iconos de señalización del estado de la central



- En ausencia de alarmas y averías, aparece el logo de NOTIFIER.



- En presencia de pre-alarmas, aparece el icono «despertador».



- En presencia de alarmas, aparece el icono «llama».



- En presencia de averías, aparece el icono «triángulo».

Nota: El estado de alarma prevale en el caso en el que en central haya presentes alarmas y averías.

□ Condiciones con eventos de zona en pre-alarma

La siguiente pantalla se visualiza cuando la central está en condiciones de avería de zona.

Primera zona en pre-alarma

- hora, fecha, progresivo evento
- texto programado para la zona

Eventuales zonas sucesivas en pre-alarma

Contador zonas en pre-alarma

Con las teclas flecha \blacktriangle \blacktriangledown es posible desplegar la lista de las zonas en pre-alarma. Pulsando la tecla de confirmación \checkmark se accede a la lista de los puntos en pre-alarma de la zona seleccionada; con las teclas flecha \blacktriangle \blacktriangledown es posible desplegar la lista de los dispositivos en alarma.

Ventana de visualización de zona

Dispositivo en pre-alarma

Texto programado para el dispositivo

□ Condiciones con eventos de zona en alarma

La siguiente pantalla se visualiza cuando la central está en condiciones de alarma de zona.

Primera zona en alarma

- hora, fecha, progresivo evento
- texto programado para la zona

Eventuales zonas sucesivas en alarma

Última zona en alarma

- hora, fecha, progresivo evento
- texto programado para la zona

Contador zonas en alarma

Con las teclas flecha \uparrow \downarrow es posible desplegar la lista de las zonas en alarma.

Pulsando la tecla de confirmación \checkmark se accede a la lista de los puntos en alarma de la zona seleccionada; con las teclas flecha \uparrow \downarrow es posible desplegar la lista de los dispositivos en alarma.

Ventana de visualización de zona

Dispositivo en alarma

S = sensor

M = módulo

Texto programado para el dispositivo

Ventana de visualización eventos de la zona seleccionada

□ Condiciones con eventos de zona con avería

La siguiente captura de pantalla se visualiza cuando la central está en condiciones de avería de zona. También los eventos de avería se visualizan en un principio por zona.

Zona con avería

Texto programado para la zona

Contador zonas con avería

Con las teclas flecha \uparrow \downarrow es posible desplegar la lista de las zonas con avería.

Al pulsar la tecla de confirmación  se pasa a la visualización de la lista de dispositivos con la indicación del nombre del punto, ver la figura siguiente:

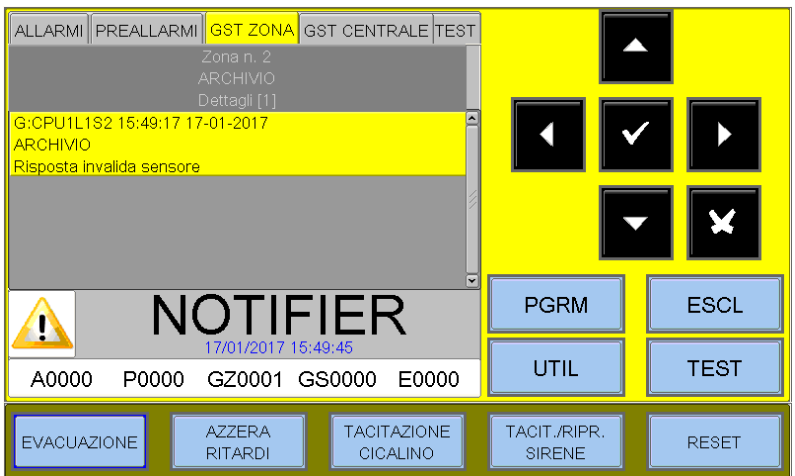

Dispositivo con avería

Texto programado para el dispositivo

Texto de descripción de la tipología de la avería

Pulsando la tecla escape  o dejando el teclado inactivo durante 30 seg. se vuelve a la lista de las zonas con avería.

□ Condiciones con eventos de avería de central

Los eventos de avería relativos a la central se definen como «averías de sistema» (por ejemplo: batería descargada, ausencia de tensión de red, etc.). Las averías de sistema se visualizan con el máximo nivel de detalle.

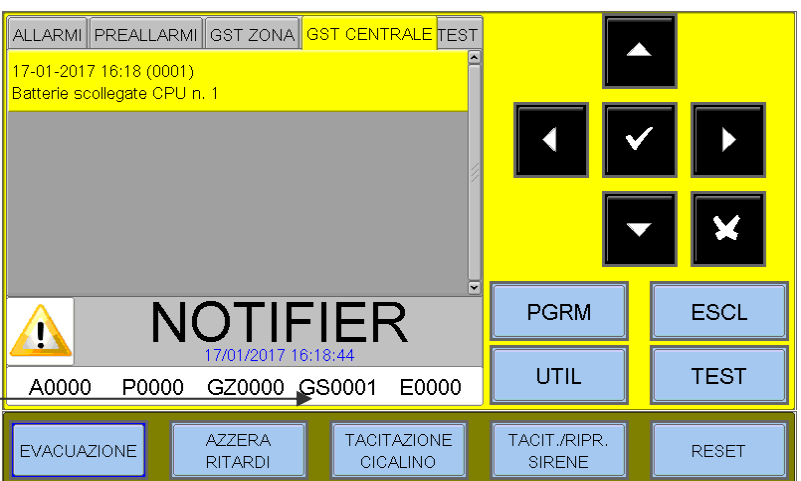

Fecha y hora del evento

Descripción de la tipología de avería de sistema

Contador averías de sistema

Con las teclas flecha   es posible desplegar la lista de las zonas con avería de sistema.

Ejemplo de avería de sistema debido a la desconexión de un LCD-8200 instalado en central.

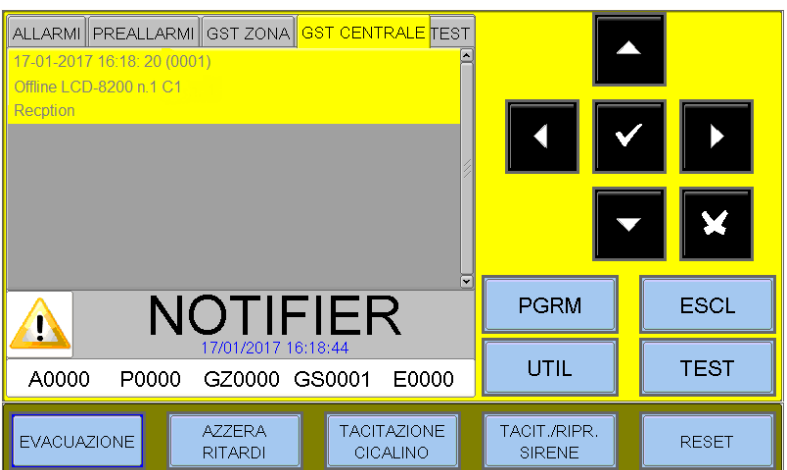

Fecha y hora del evento

Descripción de la tipología de la avería de sistema

Texto programado para el dispositivo

□ Condiciones con eventos de alarma en una zona en prueba

Evento de alarma de la zona en prueba
Fecha y hora del evento

Nombre zona

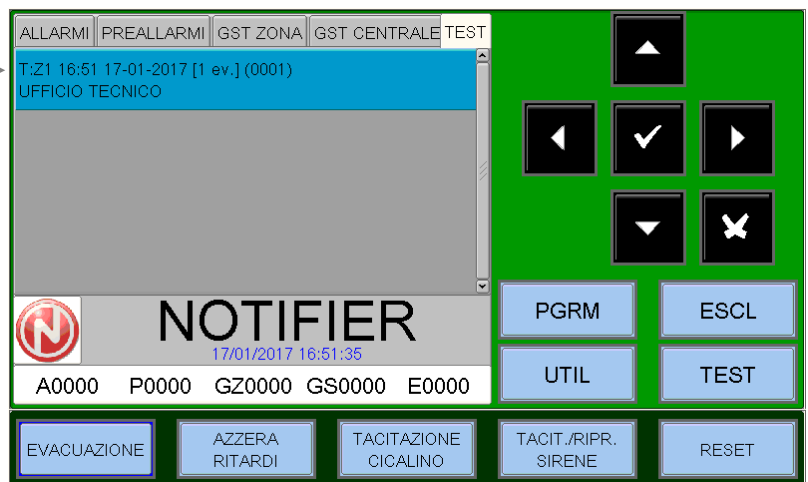

Al pulsar la tecla de confirmación se pasa a la visualización de la lista de dispositivos con la indicación del nombre del punto, como indica la tabla adyacente

Con las teclas flecha \uparrow \downarrow es posible desplegar la lista de los dispositivos verificados relativos a la zona.

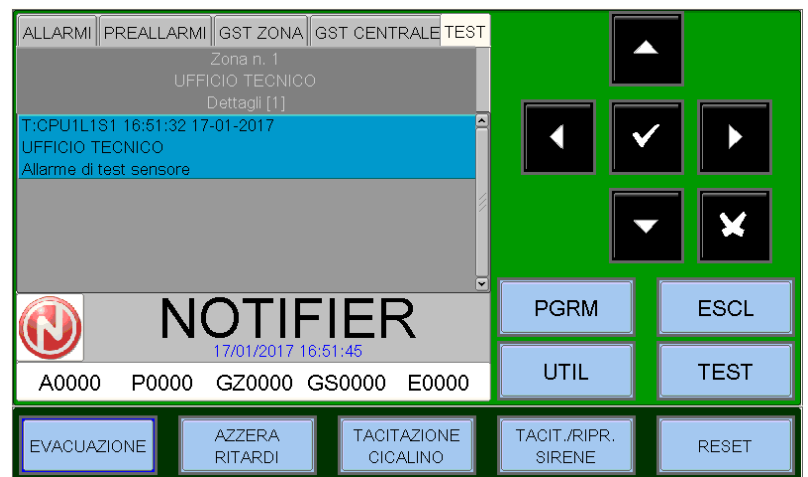

PROGRAMACIÓN

SECUENCIA ACONSEJADA PARA REALIZAR LA PROGRAMACIÓN DE LA CENTRAL

La siguiente secuencia operativa es la recomendada para efectuar la programación inicial de la central, de forma que se prevengan errores o descuidos y consiguientes pérdidas de tiempo.

Los detalles de todas las operaciones se muestran en las siguientes páginas.

- Llevar a cabo el cableado de los lazos de la central y realizar las pruebas oportunas como se describe en el manual de instalación antes de alimentar la central.
- Hacer copias de la hoja de programación (disponible al final de este manual) y registrar en estas hojas las informaciones necesarias para TODOS los sensores, módulos, zonas software, CBE y grupos.

- Desde el menú de **Programación principal** seleccionar la opción «**Programación AM8200**» desde la cual el usuario configura la presencia de la central máster y eventuales Blackbox.
- Desde el menú «**Sistema**» seleccionar la opción «**Lazo**» y configurar el tipo de conexión utilizado en los lazos instaladas (lazo abierto o lazo cerrado, LAZO).
- Desde el **Menú Programación** seleccionar el menú **Programación puntos**.
- Seleccionar la opción **Auto-búsqueda** y pulsar la tecla de confirmación a continuación, introducir el número de lazos para las que se quiere iniciar el procedimiento.
Con esta operación, todos los dispositivos instalados en los lazos se cargan en la memoria de la central según su tipo HW o con los datos predeterminados.
- Cuando termina el procedimiento de autorreconocimiento, **comprobar que los dispositivos detectados de la central estén instalados de forma efectiva** y entonces confirmar. Los datos se guardarán en la

memoria de la central. En caso de necesidad, en todo momento el operador puede modificar los datos guardados.

- Desde el menú **Programación puntos** seleccionar la opción **«Sensores»**.
- **Asociar el sensor a la zona apropiada**
- **Configurar la ecuación CBE** (Control by Event) del sensor.
- Desde el menú **Programación puntos** seleccionar la opción **«Módulos»**.
- Programar el **Tipo –HW** (si es diferente del valor predeterminado asignado).
- Programar el **Tipo –SW** (si es diferente del valor predeterminado asignado).
- **Asociar el módulo a la zona apropiada.**
- **Configurar la ecuación CBE** (Control by Event) del módulo.

Al terminar la sesión de programación, la central está lista para hacerse cargo de la gestión de la instalación.

Es posible añadir información, por ejemplo, una cadena descriptiva para cada sensor, módulo o zona. Para otras informaciones o descripciones específicas de los parámetros, leer los párrafos sucesivos.

Menú de programación

Pulsando la tecla función **PGRM** se puede acceder al menú de programación donde es posible configurar el sistema o introducir cambios eventuales en la programación.

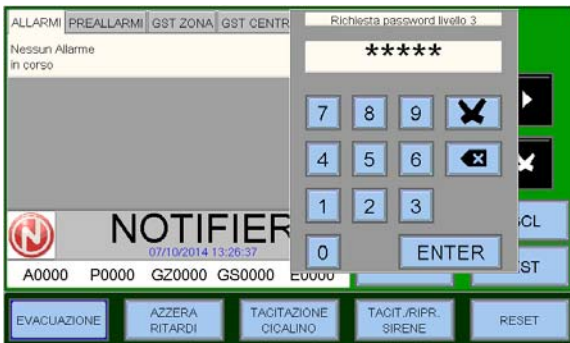

Para acceder al menú se debe introducir la contraseña de Nivel 3A (la predeterminada de fábrica es **44444**).

Para introducir la contraseña, utilizar el teclado numérico que aparece en la pantalla.

Se visualizará el siguiente menú:

- Ver párrafo **Menú sistema** →
- Ver párrafo **Programación puntos** →
- Ver párrafo **Programación grupos** →
- Ver párrafo **Programación zonas** →
- Ver párrafo **Programación AM-8200** →
- Ver párrafo **Borrar programación** →



Menú sistema

Seleccionando el sub-menú «**Sistema**» es posible la configuración de los parámetros genéricos válidos para toda la central:

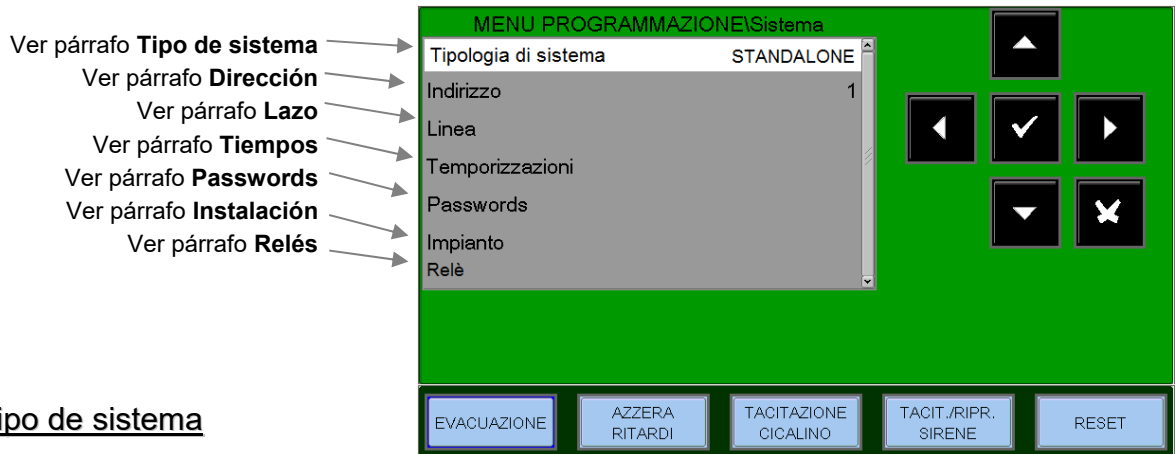

- Tipo de sistema

Esta función permite la elección de la tipología del sistema de la siguiente manera:

AUTÓNOMO = central con máx. 8 lazos
MACRO = sistema de centrales con máx. 16 lazos
SÚPER = sistema de centrales con máx. 64 lazos

- Dirección

Seleccionar la opción «**Dirección**» para asignar el número de periférico de la central en el lazo BUS-CAN.

Pulsar la tecla de confirmación para activar la función de edición. Con las teclas flecha introducir el dato, y después pulsar la tecla de envío para confirmar el dato insertado.

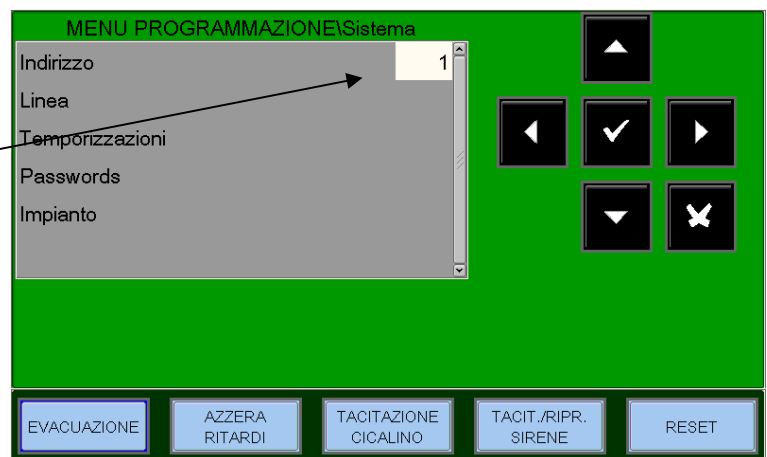

- Lazo

Estilo: LAZO ABIERTO, LAZO CERRADO

Esta función permite modificar el tipo de conexión de los lazos.

Abierto = lazo abierto
Cerrado = lazo cerrado

Protocolo: ADV, CLIP

Configura el tipo de dispositivos a gestionar.

ADV = lazo gestionado con protocolo ADV
Seleccionando ADV, el lazo puede gestionar también un número máximo de 30 dispositivos CLIP.

CLIP = lazo gestionada con protocolo CLIP



Utilizar la función de edición para insertar los datos a configurar.

Pulsar la tecla - (precedente) o la tecla + (sucesiva) para seleccionar la lazo.

- Tiempos

En este sub-menú se programan los tiempos de retardo de las salidas de alarma, el tiempo de retardo para la verificación de los sensores, inhibición del silencio etc.

Pestaña Salidas.

La temporización del «**Retardo sirena**» se expresa en segundos, con valores desde 0 a 600 segundos máx.

Pulsar la tecla de envío para activar la función de edición.
Con las teclas flecha introducir el dato, y después pulsar la tecla de confirmación para confirmar el dato insertado.

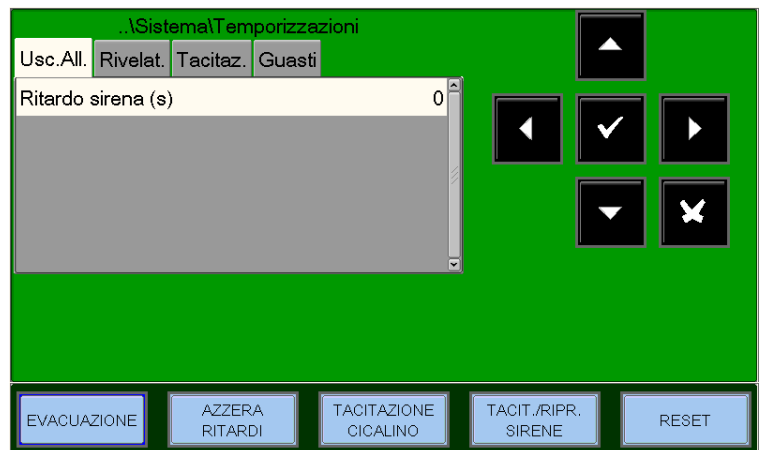

Pestaña Detectores

Pulsar la tecla flecha derecha ▶ para modificar el tiempo de **verificación para los detectores**:

Verificación (seg), consiente a la central efectuar una verificación para todos los sensores instalados, durante el tiempo establecido, antes de confirmar la alarma eventual.

El tiempo de verificación del sensor se expresa en segundos y tiene un rango de 0 ÷ 50 segundos máx.

Nota: Esta función tendrá efecto solo en los sensores habilitados (ver menú de Programación puntos).

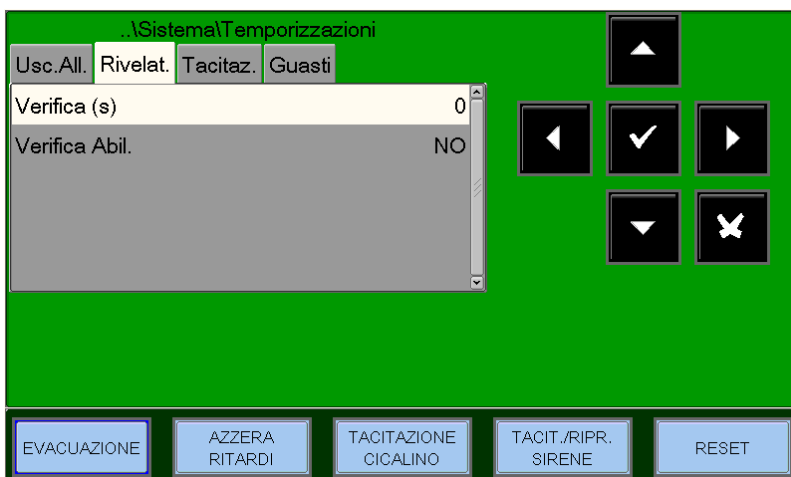

Con las teclas flecha ▲ ▼, seleccionar la opción que se desea modificar («**Verificación**» o «**Verificación habil.**»), al pulsar la tecla de confirmación se activa la función de edición.

Utilizar las teclas flecha ▲ ▼ para introducir los datos, y pulsar la tecla de confirmación para confirmar los datos insertados.

Verificación habilitada. Al seleccionar «SÍ» la función de verificación se ACTIVA durante el tiempo de verificación programado.

Pestaña Silencio

Silencio Inhibido (seg) es el tiempo durante el cual no se permite la operación de silenciado de los módulos salida tras una alarma (máx. 255 seg.).

Silencio Automático (seg) es el tiempo tras el cual los módulos de salida se autosilencian (máx. 2040 seg.) tras haber sido activados.

Pulsar la tecla flecha derecha ▶ para modificar los parámetros para la gestión del **silenciado**.

Nota: la función de silencio automático de cada módulo de salida debe habilitarse en Programación puntos.

Silencio Autom. habilitado

Al seleccionar «SÍ», se habilita la función de Silenciado automático.

(en caso contrario, las salidas están activas hasta el Rearme).

Pulsar la tecla de confirmación para activar la función de edición.

Con las teclas flecha ▲ ▼ o desde el teclado, introducir los datos, y después pulsar tecla de confirmación para confirmar los datos insertados.

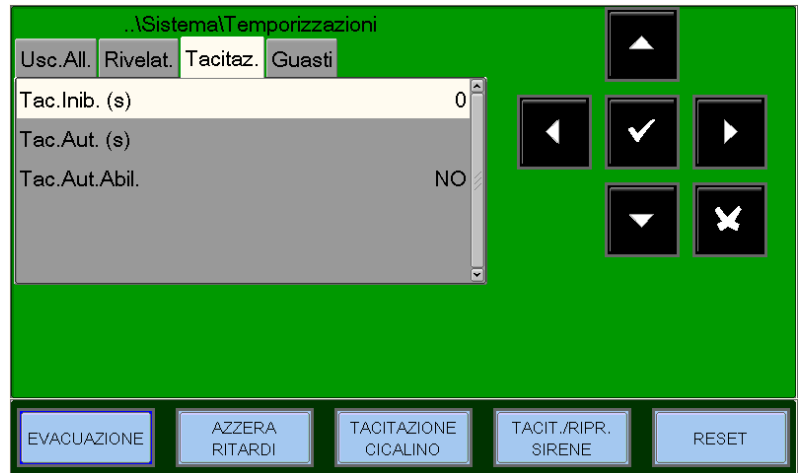

Pestaña Averías

Pulsar la tecla flecha derecha ▶ para modificar los parámetros para la gestión de la **señalización de avería**:

- Tiempo de detección avería red

Es el periodo de tiempo mínimo durante el que debe faltar la alimentación de red 230 VCA para generar la señalización de «avería red».

Red:

La temporización de «avería red» se expresa en segundos, con rango 0 ÷ 300 seg. máx.

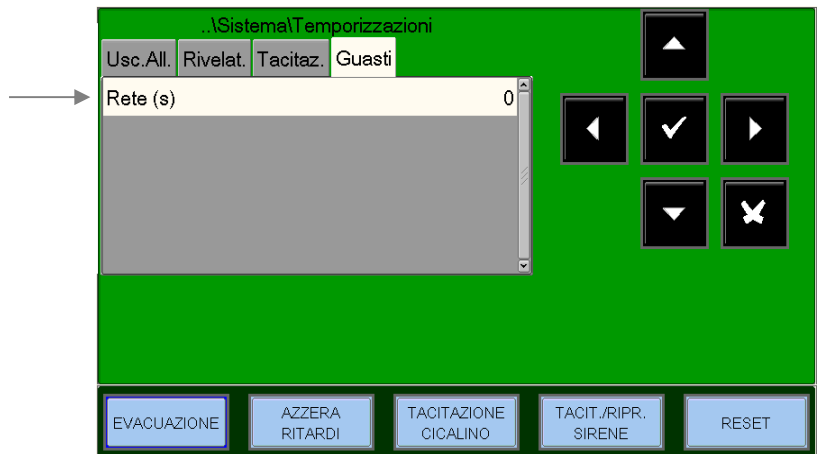

Al pulsar la tecla de confirmación se activa la función de edición.

Utilizar las teclas flecha ▲ ▼ para introducir el dato, y pulsar la tecla de confirmación para confirmar el dato insertado.

- Contraseñas

Esta función permite el cambio de la contraseña para los tres niveles de acceso.

Cada contraseña está compuesta por 5 caracteres numéricos.



Con las teclas flechas seleccionar la opción que se desee modificar.

Pulsar la tecla de envío para activar el teclado numérico de introducción de contraseña.

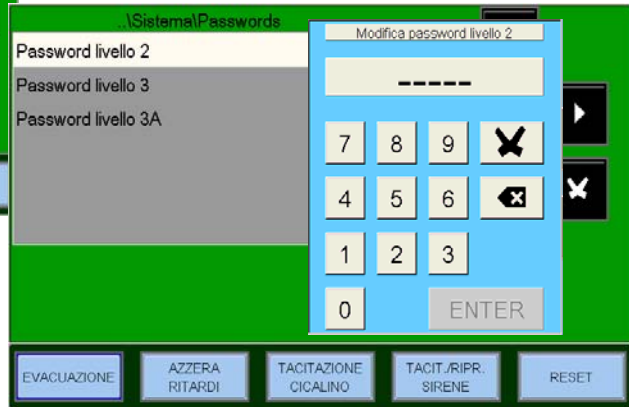

Escribir la nueva contraseña y pulsar la tecla ENTER.

Reescribir y confirmar la contraseña insertada.

- Instalación:

Esta función permite insertar un escrito programable de un máximo de 32 caracteres que se visualizará en la pantalla de la central cuando no haya alarmas ni averías.



Para introducir el nombre de la instalación, pulsar la tecla de envío y usar el teclado alfanumérico para introducir el texto.

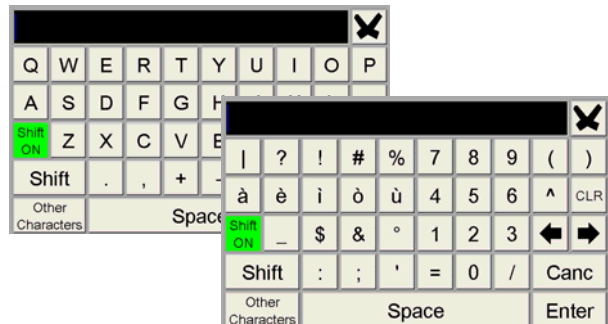

- Relés:

Esta función permite definir la configuración de la salida de alarma general.

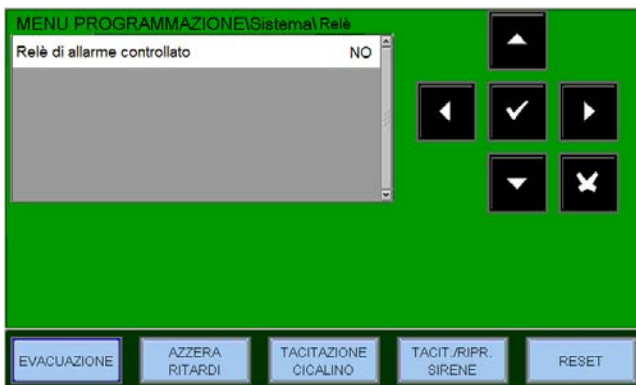

NO = salida de alarma general con contacto libre de potencial.

SÍ = salida de alarma general con salida supervisada.

Nota:

No se debe solo programar esta función para definir la configuración, sino que también se debe programar el Jumper JALL (ver manual de instalación).

Programación puntos

Desde el menú de Programación, al seleccionar la opción **Puntos**, se visualiza la siguiente pantalla que permite la programación completa de todos los dispositivos instalados en el lazo (detectores y módulos).

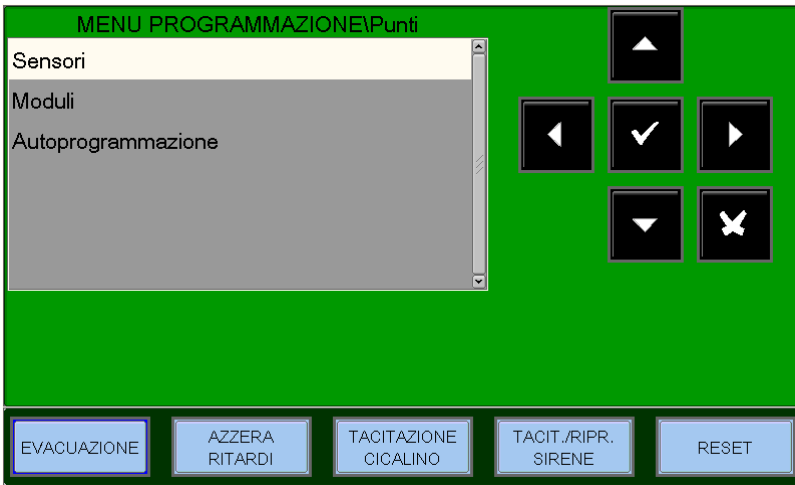

Detectores

Al seleccionar la opción «DETECTORES», y confirmando la selección con la tecla de confirmación se entra en el procedimiento de programación de los detectores. Este procedimiento está compuesto por cuatro pestañas de programación (para acceder a las pestañas, usar las teclas flecha).

La pantalla muestra por defecto el primer dispositivo del primer lazo.

Para seleccionar otro dispositivo, se deben usar las teclas función.

Pestaña Principal (Progr. Tipo ID y escrito asociado al sensor)

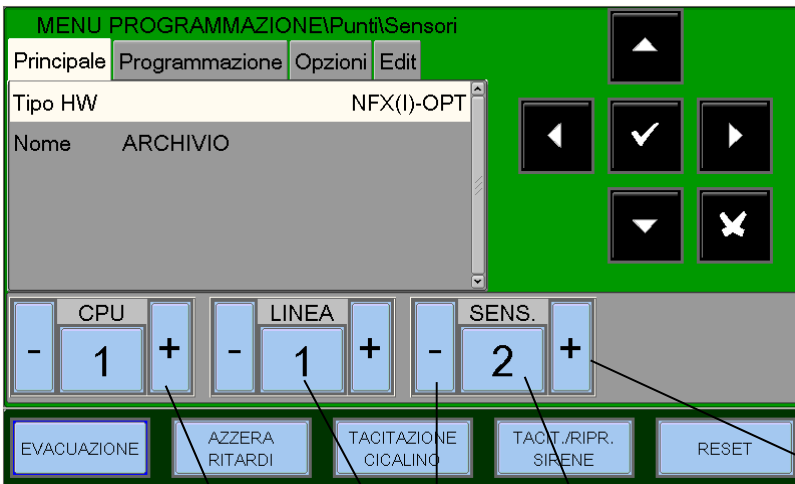

Protocolo del dispositivo corriente
ADV = SERIE ADVANCED
CLIP= SERIE 500

Tipo HW
 Es el tipo de sensor que se programa (ver tabla a continuación)

Nombre
 Etiqueta programable dispositivo
 Máx. 32 caracteres

Pulsar - para programar un sensor del lazo precedente

Pulsar + para programar un sensor del lazo sucesiva

Pulsar - para programar el sensor precedente

Pulsar + para programar el sensor sucesivo

Al mantener presionada durante algunos instantes la tecla «SENS», se abre la siguiente ventana, desde la cual es posible insertar directamente el número de sensor a programar sin usar las teclas «+» y «-».



Tabla válida para sensores Serie ADVANCED

TIPO HW	TIPO DISPOSITIVO
NFX(I)-OPT	Sensor óptico de humo NFXI-OPT
NFX(I)-TFIX58	Sensor térmico NFXI-TFIX58
NFX(I)-TFIX78	Sensor térmico NFXI-TFIX78
NFX(I)-TDIFF	Sensor termovelocimétrico NFXI-TDIFF
NFX(I)-SMT2	Sensor combinado NFXI-SMT2
NFX(I)-SMT3	Sensor combinado NFXI-SMT3
IRX-751CTEM	Sensor combinado IRX-751CTEM-W SMART4
NFX(I)-BEAM	Sensor lineal de humo NFXI-BEAM
NFX(I)-BEAM-T	Sensor lineal de humo NFXI-BEAM
NRX- OPT	Sensor óptico de humo inalámbrico NRX- OPT
NRX-TFIX58	Sensor térmico inalámbrico NRX-TFIX58
NRX- TDIFF	Sensor termovelocimétrico inalámbrico NRX- TDIFF
NRX- SMT3	Sensor combinado inalámbrico NRX- SMT3

Tabla válida para sensores Serie CLIP

TIPO HW	TIPO DISPOSITIVO
PHOT	Sensor óptico de humo SDX751
ION	Sensor iónico de humo
THER	Sensor térmico FDX551REM
PINN	«Láser» Sensor de humo de alta sensibilidad 7251
OMNI	«Omni Sensor» Sensor combinado SDX751TEM

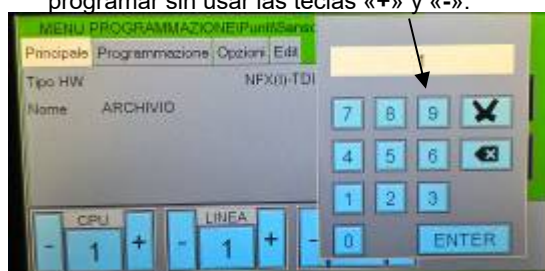
Pestaña Programa (Programación ecuaciones CBE, asociación zona)

Zona - número de zona asignada

CBE - ecuación CBE del punto.
Si ya hay una ecuación configurada
CBE se visualizará.

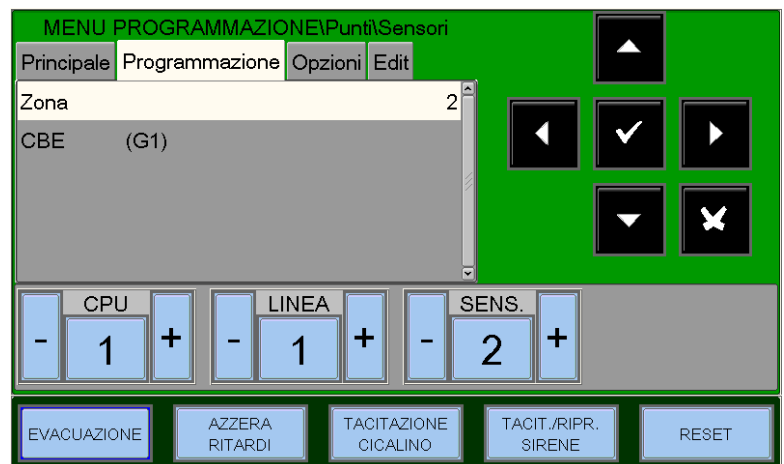

CBE (Control By Events), son las ecuaciones que sirven para activar un comando en función de un evento. Ver el apéndice «A» Control By Event al final del manual.

Para modificar el campo «CBE» en esta pestaña se debe seleccionar el parámetro con las teclas flecha \uparrow \downarrow , y después pulsar la tecla de confirmación \checkmark



CBE - ecuación CBE del punto.

Si ya hay una ecuación configurada, se visualizará; de lo contrario, el campo estará vacío como en esta figura.

La longitud máxima de una CBE es de 64 caracteres.

Utilizar el teclado alfanumérico para insertar los datos, y después pulsar la tecla de envío (Enter) para confirmar.

ZONAS – Configuración de las zonas asociadas al sensor

Los puntos se asocian a una zona específica para una correcta visualización de la ubicación de la alarma. El número máximo de zonas gestionadas por el sistema es de 500.

Para asignar un número de zona al dispositivo, seleccionar los dispositivos con las teclas flecha ▲ ▼ (la opción seleccionada se visualiza con los caracteres en negativo), y después pulsar la tecla de confirmación ✓ para confirmar la selección.

Utilizar las teclas flecha ▲ ▼ para cambiar el número de la zona y después pulsar la tecla de confirmación ✓ para confirmar.

Pestaña Opciones (Progr. de la verificación, sensibilidad, tracking y LED Blink)

Verificar - al programar «Sí» se permite a la central seguir la verificación del sensor durante el tiempo establecido en la programación Temporización, antes de confirmar las alarmas eventuales.

Selección de nivel de sensibilidad

Valores por defecto:

STD	Sensibilidad estándar	5
Bajo	Sensibilidad baja	1
Alto	Sensibilidad alta	9

Nota: Los sensores CLIP OMNI disponen de 5 niveles de alarma.

Nota: Los sensores térmicos no disponen de umbrales de alarma programables conforme a EN54.

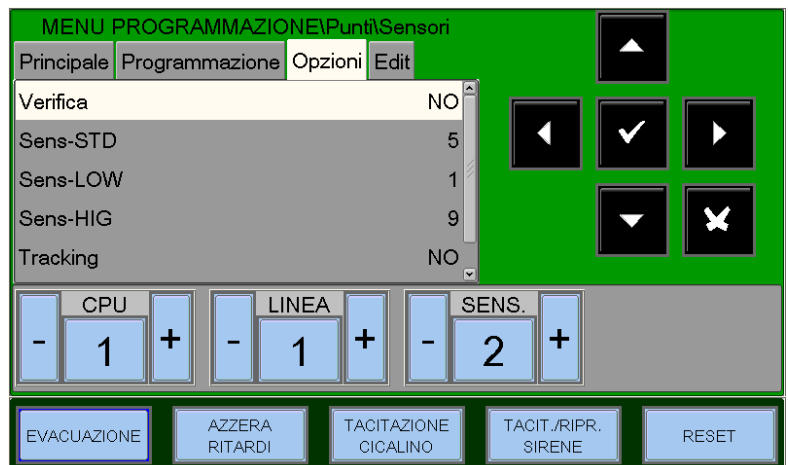

Tracking - al habilitar la opción de tracking, cuando el dispositivo supera el umbral de alarma, la central activa las siguientes señalizaciones:

- Módulos de salida asociados a través de CBE
- Timbre
- Salida sirena de central
- Indicación del punto en alarma en la pantalla

Cuando el punto vuelve al estado normal, los módulos de salida asociados a través de CBE vuelven a un estado de reposo, mientras que se mantienen activas las siguientes señalizaciones:

- Alarma
- Salida sirena de central
- Indicación del punto en alarma en la pantalla

Se debe seguir el procedimiento de Reset para reiniciar todas las señalizaciones.

Parpadeo LED - al seleccionar «NO» en la función «Led-Blink» se desactiva el parpadeo del LED presente en el sensor durante la consulta. Esta función puede ser útil en ambientes de hospital, hoteles, etc.

Pestaña Editar (Pestaña de edición común para todos los sensores, permite la eliminación y copia de puntos desde... a...)

Esta pestaña permite la programación en bloques de puntos con la misma programación.

Es posible utilizar esta función con puntos que **tengan direcciones consecutivas y posean parámetros en común.**

La función **Borrar desde... a...** permite eliminar desde la programación de la central un bloque entero de puntos consecutivo, insertando las direcciones de inicio y fin.

Las funciones de **Copiar** y **Pegar** permiten la programación a bloques de puntos y pueden utilizarse si los dispositivos del **mismo lazo tienen direcciones consecutivas y poseen parámetros comunes.**

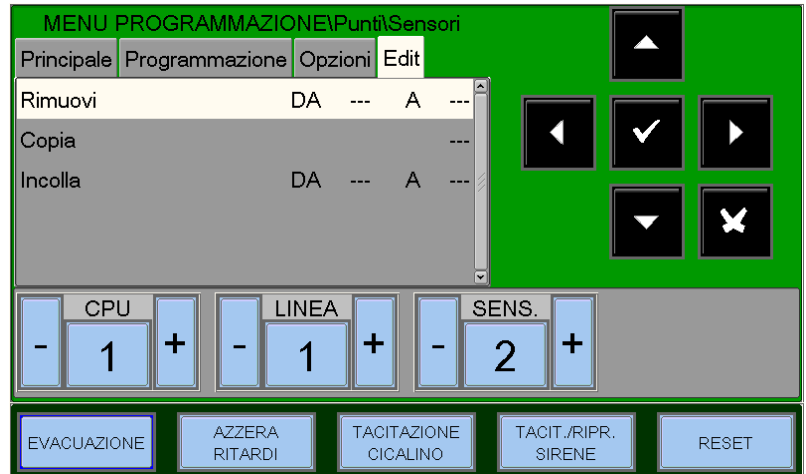

Procedimiento para seguir la programación en bloques:

- ❑ Seleccionar un dispositivo del que se quieran copiar los parámetros (Tipo HW, CBE, etc.).
- ❑ Seguir el comando de «**Copiar**» para guardar los parámetros del dispositivo anteriormente seleccionado (**excepto el número de «zona» al que se asigna «000»**), en un área de apoyo de la memoria.
- ❑ Al realizarse una operación, la pantalla muestra la dirección del sensor presente junto al comando «**Copiar**».

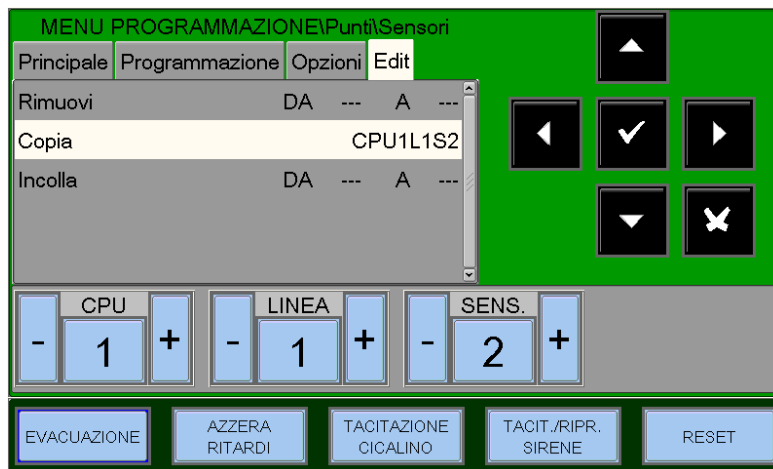

- ❑ Seguir el comando «**Pegar de... a...**» para seguir la programación de los puntos en bloques.

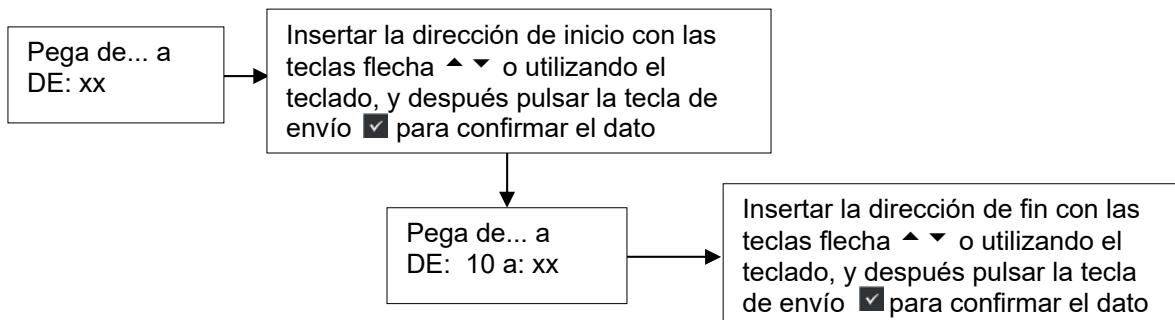

Ejemplo de programación de un sensor con Tipo-HW «OMNI» SDX-751-TEM (detector combinado)

Pestaña Principal (Progr. tipo HW y escrito asociado al sensor)

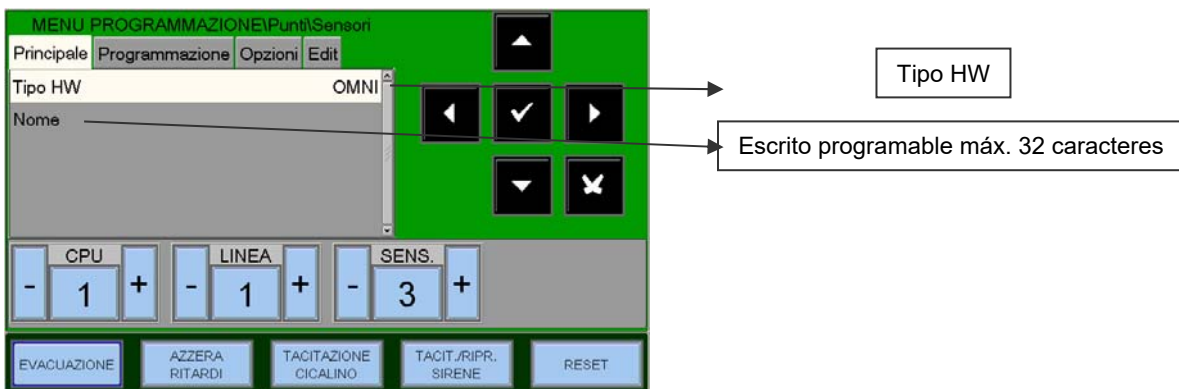

Pestaña Programación (Progr. asociación zona, ecuaciones CBE)

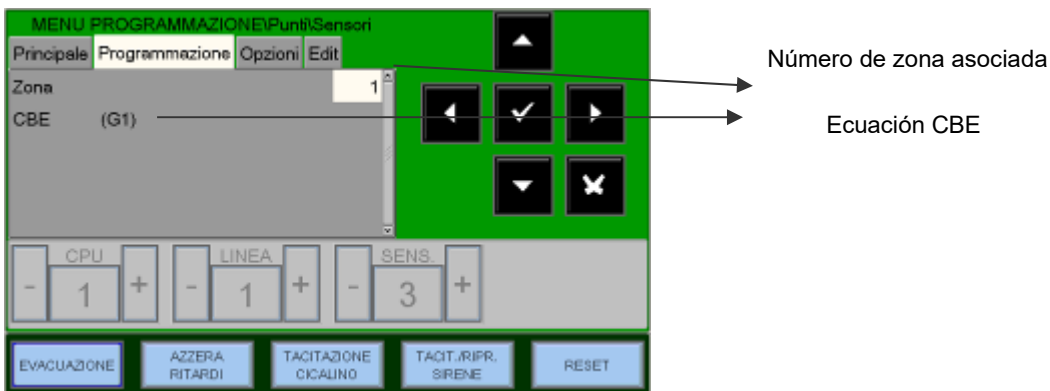

Pestaña Opciones (Programación: Verificación, Niv. Al., Tracking y Parpadeo LED)

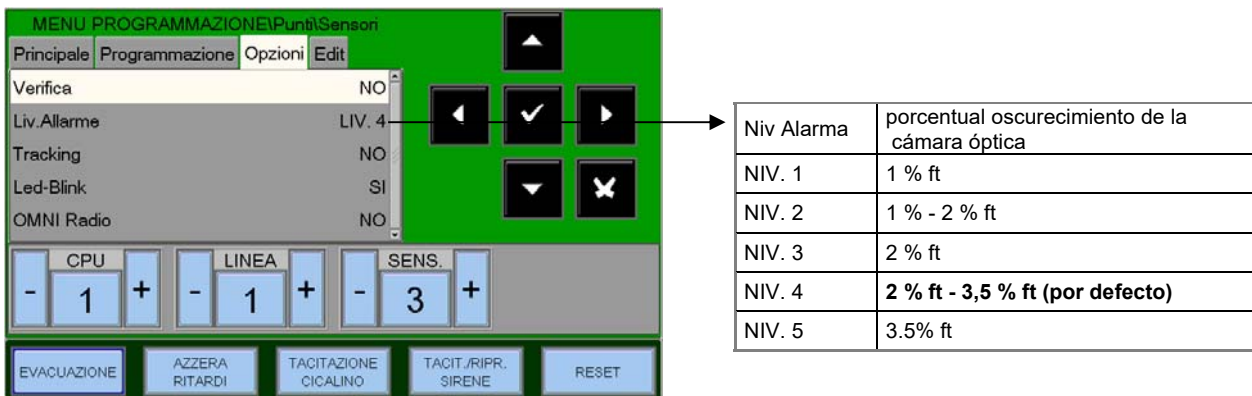

Nota: La modalidad de funcionamiento «solo térmico» se activa en modo automático si se ha programado antes la funcionalidad «Día / Noche» en la zona asociada al sensor **SDX-751-TEM**

Ejemplo de programación de un sensor CLIP con Tipo-HW «PINN» PINNACLE 7251 (Detector láser)

Pestaña Principal

(Progr. tipo HW y escrito asociado al sensor)

MENU PROGRAMMAZIONE\Punti\Sensori

Principale Programmazione Opzioni Edit

Tipo HW PINN

Nome

CPU 1 LINEA 1 SENS. 3

EVACUAZIONE AZZERA RITARDI TACITAZIONE CICALINO TACIT./RIPR. SIRENE RESET

Tipo HW

Escrito programmable máx. 32 caracteres

Pestaña Programación

(Progr. asociación zona, ecuaciones CBE)

MENU PROGRAMMAZIONE\Punti\Sensori

Principale Programmazione Opzioni Edit

Zona 1

CBE

CPU 1 LINEA 1 SENS. 3

EVACUAZIONE AZZERA RITARDI TACITAZIONE CICALINO TACIT./RIPR. SIRENE RESET

Número de zona asociada

Ecuación CBE

Pestaña Opciones

(Progr. de la verificación, sensibilidad, tracking y Parpadeo LED)

MENU PROGRAMMAZIONE\Punti\Sensori

Principale Programmazione Opzioni Edit

Verifica NO

Sens-STD 5

Sens-LOW 1

Sens-HIG 9

Tracking NO

CPU 1 LINEA 1 SENS. 3

EVACUAZIONE AZZERA RITARDI TACITAZIONE CICALINO TACIT./RIPR. SIRENE RESET

Sensibilidad (STD, LOW, HI)

Valor	Porcentual de oscurecimiento de la cámara óptica
1	2 % ft (valor predeterminado para Sens.-LOW)
2	1,5% ft
3	1 % ft
4	0,5% ft
5	0,2 % ft (valor predeterminado para Sens.-STD)
6	0,1% ft
7	0,05% ft
8	0,03% ft
9	0,0 2% ft (valor predeterminado para Sens.-HIG)

Ejemplo de programación de un sensor NFXI-SMT2 (detector combinado)

Pestaña Principal (Programación tipo HW y escrito asociado al sensor)

Tipo HW

Escrito programable máx. 32 caracteres

Pestaña Programación (Programación asociación zona, ecuaciones CBE)

Número de zona asociada

Ecuación CBE

Pestaña Opciones (Programación: verificación, Niv. Al., tracking y Parpadeo LED)

Liv Alarma	Porcentual oscurecimiento de la cámara óptica
NIV 1	1 % ft
NIV 2	1 % - 2 % ft
NIV 3	2 % ft
NIV 4	2 % ft - 3,5 % ft (por defecto)
NIV 5	3.5% ft

Nota: La modalidad de funcionamiento «solo térmico» se activa en modo automático si se ha programado antes la funcionalidad «Día / Noche» en la zona asociada al sensor **NFXI-SMT2**

Ejemplo de programación de un sensor NFXI-SMT3 (detector combinado)

Pestaña Principal (Programación: tipo HW y escrito asociado al sensor)

Pestaña Programación (Programación asociación zona, ecuaciones CBE)

Pestaña Opcion (Programación verificación, Niv. Al., tracking y Parpadeo LED)

Liv Alarma	Porcentual de oscurecimiento de la cámara óptica
NIV 1	1 % ft Ningún retraso del proceso de lectura de la cámara óptica
NIV 2	2 % ft Ningún retraso del proceso de lectura de la cámara óptica
NIV 3	3 % ft o con retraso de 45 seg. *
NIV 4	3 % ft o con retraso de 45 seg. a 90 seg. * (predeterminado)
NIV 5	3 % ft o con retraso de más de 90 seg. *

* el contador del retardo se inicia cuando el nivel de humo supera el 0,75 % / ft

Nota: La modalidad de funcionamiento «solo térmico» se activa en modo automático si se ha programado antes la funcionalidad «Día / Noche» en la zona asociada al sensor **NFXI-SMT3**

Ejemplo de programación de un sensor IRX-751CTEM-W(SMART 4)

Pestaña Principal (Programación: tipo HW y escrito asociado al sensor)

Arrows point from the 'Tipo HW' field to a box labeled 'Tipo HW' and from the 'Nome' field to a box labeled 'Escrito programable máx. 32 caracteres'.

Pestaña Programación (Programación asociación zona, ecuaciones CBE)

Arrows point from the 'Zona' field to a box labeled 'Número de zona asociada' and from the 'CBE' field to a box labeled 'Ecuación CBE'.

Pestaña Opciones (Programación: verificación, Niv. Al., tracking y Parpadeo LED)

Liv Alarma	Porcentual de oscurecimiento de la cámara óptica
NIV 1	1 % / ft de humo o con una concentración mayor de 45 ppm de CO. Ningún retardo del proceso de lectura de la cámara óptica
NIV 2	2 % / ft de humo. Ningún retardo del proceso de lectura de la cámara óptica
NIV 3	3 % / ft de humo. Ningún retardo del proceso de lectura de la cámara óptica
NIV 4	3 % / ft de humo o con retardo máximo de 10 minutos desde la detección del humo * (predeterminado)
NIV 5	4 % / ft de humo o con retardo máximo de 10 minutos desde la detección del humo *

* el contador del retardo se inicia cuando el nivel de humo supera el 0,75 % / ft

Nota: La modalidad de funcionamiento «solo térmico» se activa en modo automático si se ha programado antes la funcionalidad «Día / Noche» en la zona asociada al sensor **IRX-751CTEM-W (SMART 4)**

Ejemplo de programación de un sensor NFXI-BEAM (detector LINEAL)

Tipo HW «BEAM»

Pestaña Principal

(Progr. tipo HW y escrito asociado al sensor)

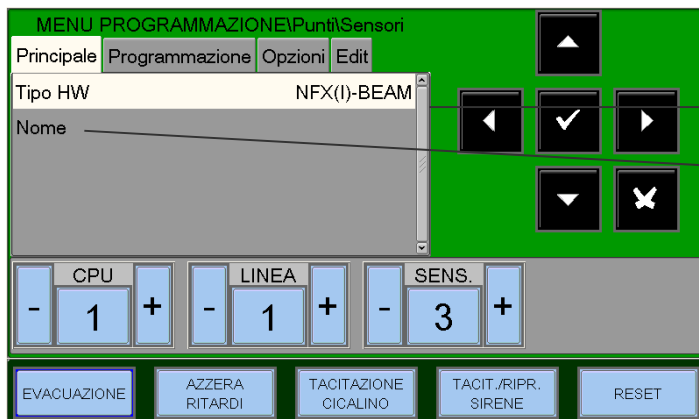

Tipo HW

Escrito programable máx. 32 caracteres

Pestaña Programación

(Program. asociación zona, ecuaciones CBE)

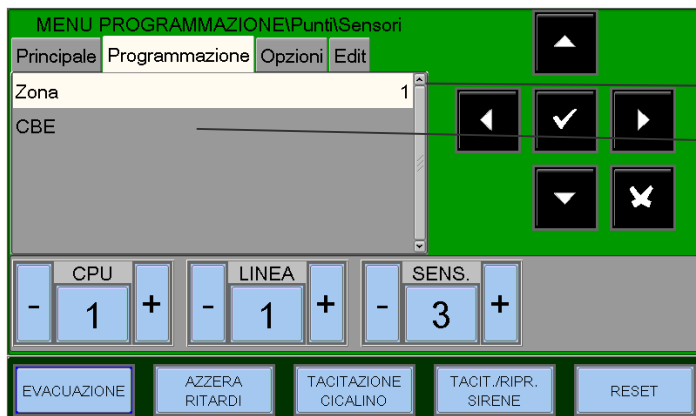

Número de zona asociada

Ecuación CBE

Pestaña Opciones

(Progr. de la verificación, sensibilidad, tracking y Parpadeo LED)

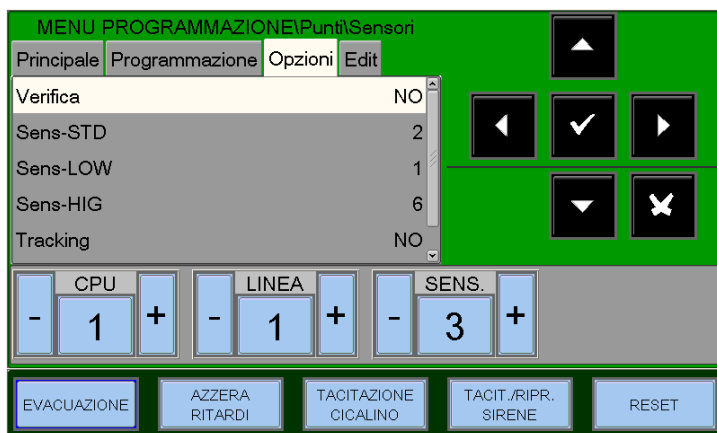

Sensibilidad (STD, LOW, HI)

Valor	Porcentual de oscurecimiento	Lectura pantalla NFXI BEAM
6	25 % m	25
5	30% m	30
4	40% m	40
3	50% m	50
2	Variable desde 30 % m a 50 % m (valor predeterminado para Sens-STD) (Ver nota*)	A1
1	Variable desde 40% m a 50 % m (Ver nota*)	A2

* el detector lineal dispone de dos niveles de sensibilidad variables.

Cuando uno de estos dos niveles esté seleccionado, el detector procederá a regular automáticamente la sensibilidad a través de un algoritmo de software que selecciona la sensibilidad óptima en función del ambiente de la instalación. La sensibilidad se actualiza de forma continua dentro de los límites que aparecen en la «Gráfica 1».

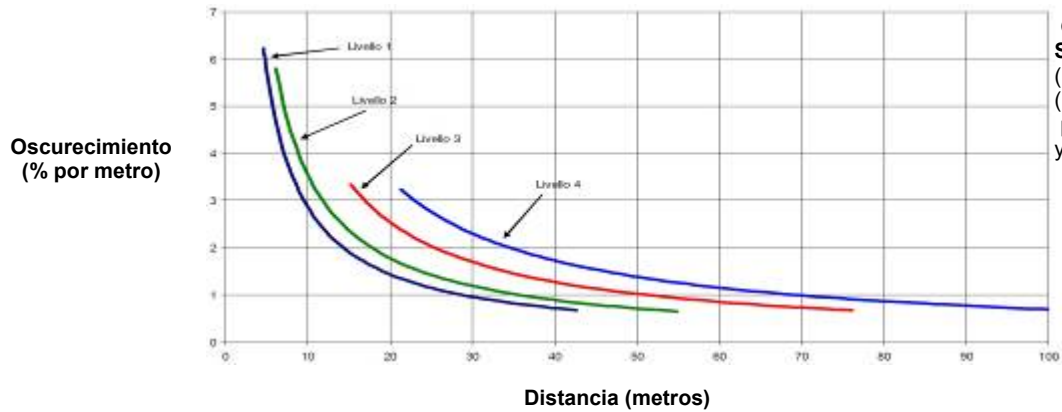

Gráfica 1
Sensibilidad
(% m en función de la distancia).
(Distribución uniforme del humo para toda la distancia entre el detector y el panel reflectante)

MÓDULOS

Al seleccionar la opción «**Módulos**», y confirmando con la tecla de confirmación se entra en el procedimiento de programación completa. Este procedimiento está compuesto por cuatro pestañas (para acceder a las pestañas, usar las teclas flecha ◀ ▶).

La pantalla muestra por defecto el primer dispositivo del primer lazo.

Para seleccionar otro dispositivo, se deben usar las teclas función.

MÓDULO DE ENTRADA

Pestaña Principal (Programación tipo HW, tipo SW y escrito asociado al módulo)

La pantalla muestra por defecto el primer dispositivo del primer lazo.

Usar las teclas función para seleccionar otro dispositivo.

Pulsar - para programar un módulo de la CPU precedente
 Pulsar + para programar un módulo de la CPU sucesiva
 Pulsar - para programar un módulo del lazo precedente
 Pulsar + para programar un módulo del lazo sucesivo
 Pulsar - para programar el módulo precedente
 Pulsar + para programar el módulo sucesivo

Tipo HW
 Tipo SW
 Escrito programable máx. 32 caracteres

Pestaña Programación (Progr. asociación zona, ecuación CBE)

Número de zona asociada
 Ecuación CBE

Para las instrucciones relativas a las ecuaciones CBE y las zonas, hacer referencia a la Programación de sensores ilustrada anteriormente.

Pestaña Opciones (Programación Tracking y Parpadeo LED)

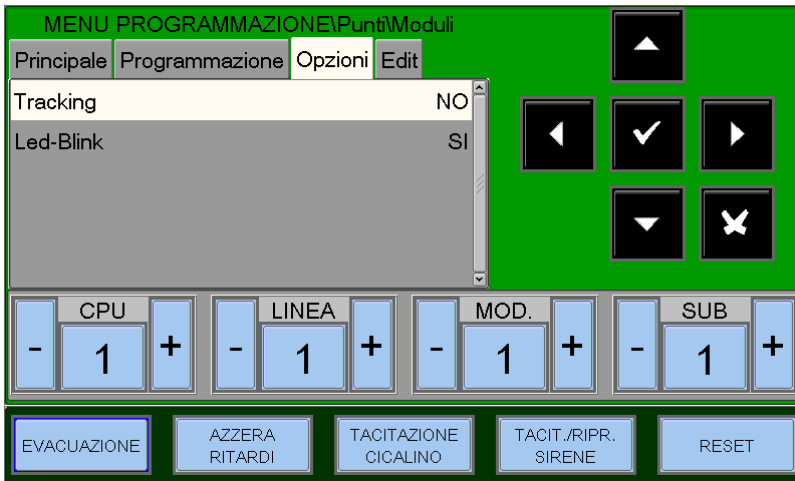

Para las instrucciones relativas al Tracking y la función Led-Blink, hacer referencia a la Programación de sensores ilustrada anteriormente.

Pestaña Editar (Pestaña de edición, permite la eliminación y copia de puntos desde... a...)

Esta pestaña permite la programación en bloques de puntos con la misma programación.

Es posible utilizar esta función con puntos que **tengan direcciones consecutivas y posean parámetros en común.**

La función **Borrar desde... a...** permite eliminar desde la programación de la central un bloque entero de puntos consecutivo, insertando las direcciones de inicio y fin.

Las funciones de **copiar y pegar** permiten la programación en bloques de los puntos, y puede

utilizarse si los dispositivos del mismo lazo tienen direcciones consecutivas y poseen parámetros comunes.

Nota: Al número de «zona» se asigna «000».

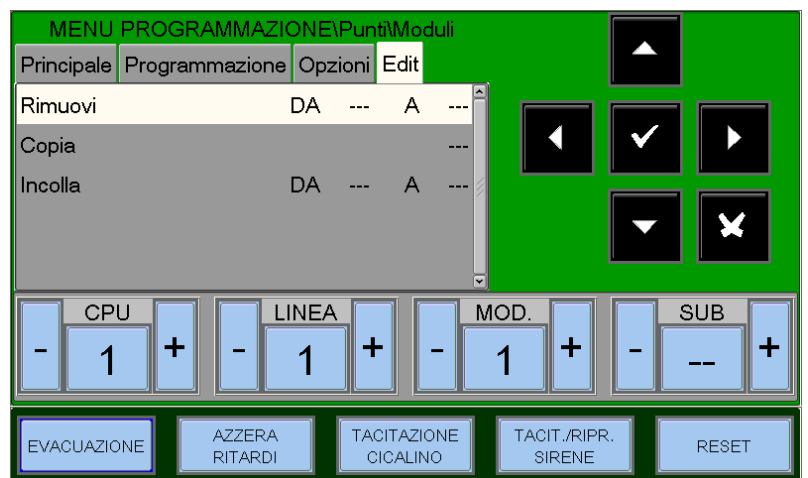

MÓDULO DE SALIDA

Las pestañas de los módulos de salida se visualizan como se indica a continuación:

Las pestañas **Principal** y **Programación** son análogas a los módulos de entrada

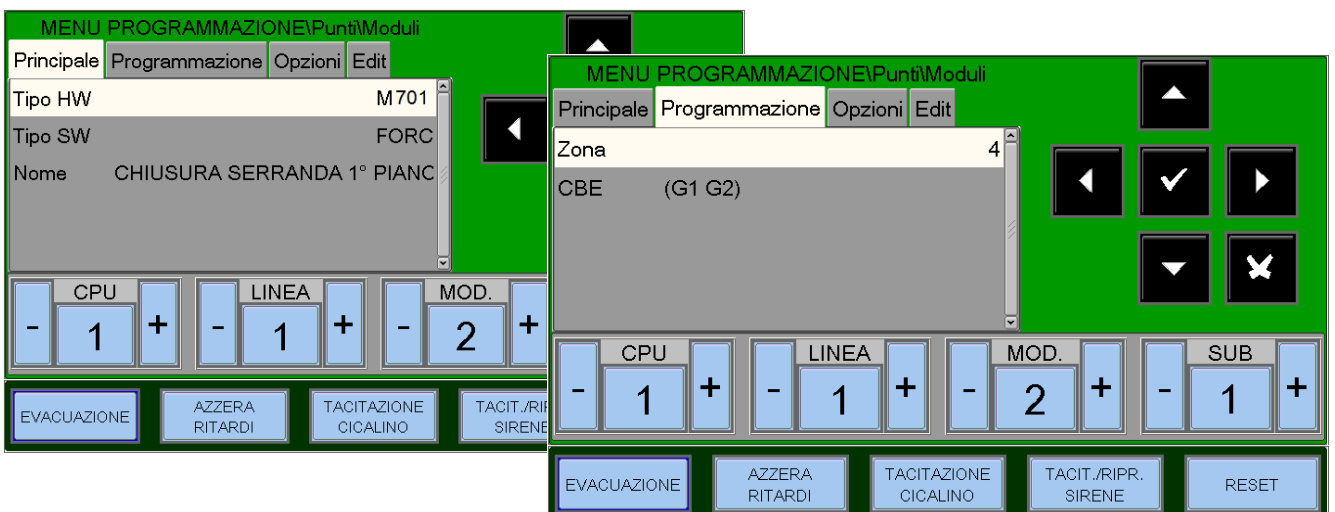

Pestaña Opciones (Programación **Parpadeo LED**, silenciado habilitado, autosilenciado)

Parpadeo LED

Habilitación del parpadeo del LED del dispositivo en el campo

Silencio habilitado

Habilita el silencio manual

Silencio automático

Habilita el silencio automático



FAAST unidad de detección por aspiración.

FL2011EI-HS - Tiene un canal único a disposición con un detector láser de humo.

FL2012EI-HS - Tiene un canal único a disposición con dos detectores láser de humo en una cámara común para la detección combinada.

FL2022EI-HS - Tiene dos canales a disposición con dos detectores láser de humo con cámaras separadas. (Un sensor por cada canal).

Las pestañas de las unidades de aspiración FAAST se visualizan como se indica a continuación:

Las pestañas **Principal** y **Programación** son análogas a los módulos de salida

- TIPO HW →
- TIPO SW →
- Escrito programable máx. 32 caracteres →



- Número de zona asociada →
- Ecuación CBE →
- Dirección del sensor láser (Pinnacle) instalado en el interior de la unidad de detección por aspiración. →



Pestaña Programación por FL2012EI

Número de zona asociada →
 Ecuación CBE →
 Dirección del primer y segundo sensor láser (Pinnacle) instalados en el interior de la unidad de detección por aspiración. →
 Correlación sensores.
 El usuario puede elegir si la unidad de aspiración activa su señalización y e alarmas en caso de AND o en caso de OR por los dos sensores Pinnacle instalados.



Pestaña Opciones (Programación LED Blink, silencio habilitado, autosilencio)

Parpadeo LED
 Habilita del parpadeo del LED del dispositivo en el campo
Silencio habilitado
 Habilita el silencio manual
Silencio automático
 Habilita el silencio automático

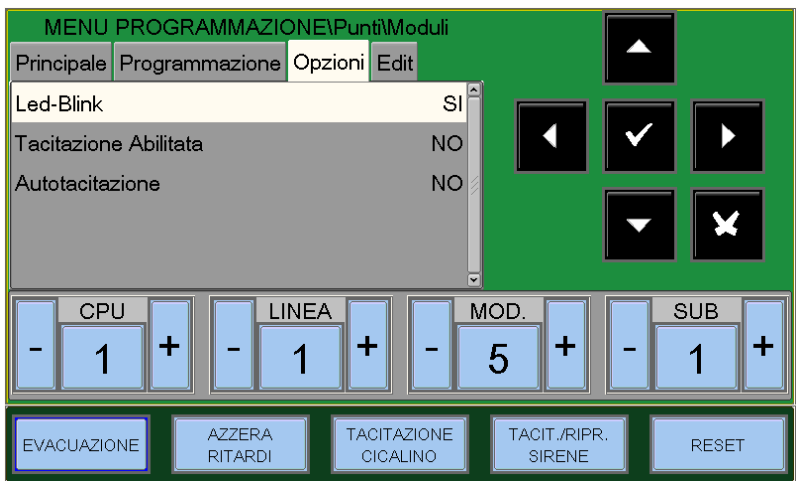

NRXI-GATE (Puerta de enlace para sistema inalámbrico).

Pestañas **Principal** y **Programación**

TIPO HW →
 TIPO SW →
 Escrito programable máx. 32 caracteres →

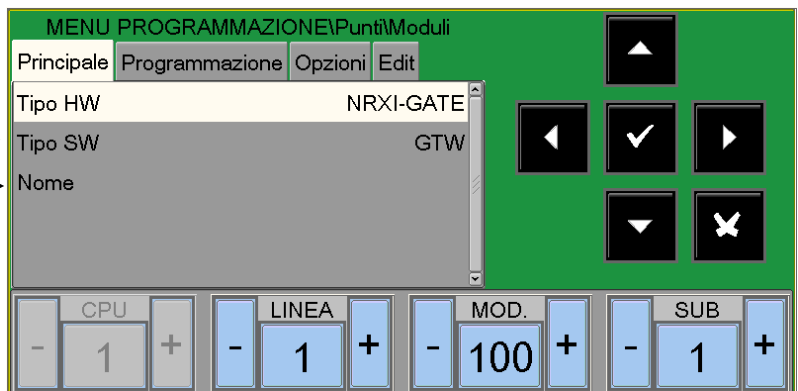

Número de zona asociada →

La pestaña **Opciones** no cuenta con opción es de programación.



Autorreconocimiento:

Desde el menú Puntos, al seleccionar la opción «**auto-búsqueda**», y confirmando la selección con la tecla de confirmación se entra en el procedimiento de **auto programación** de los dispositivos instalados en el lazo (ver la figura siguiente).

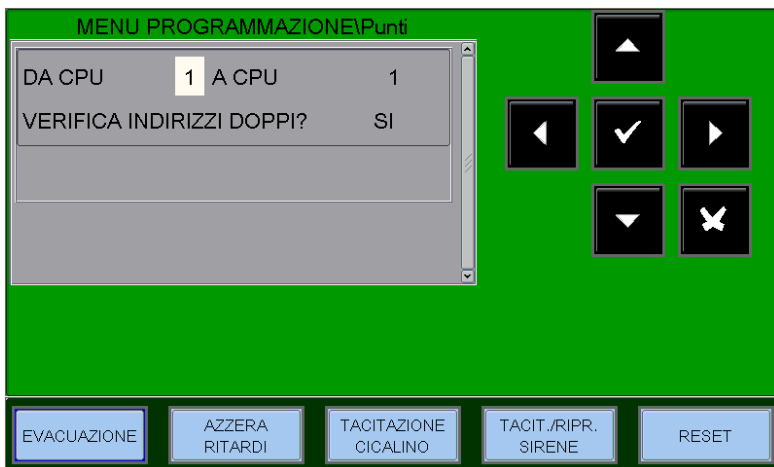

Para introducir el número de CPU utilizar las teclas flecha y confirmar con confirmación

Verificación dobles direcciones

Al seleccionar «SÍ», y confirmando con la tecla de confirmación se activa la verificación de dobles direcciones para los dispositivos instalados en los lazos.



Cuando se encuentran más dispositivos programados con la misma dirección, la pantalla muestra el mensaje de error representado junto con la indicación de la dirección.

El usuario podrá identificar los dispositivos con la misma dirección a través del encendido de los LEDs relativos.



Al terminar el procedimiento de autorreconocimiento, la pantalla muestra el resumen de los dispositivos detectados en lazo.

INC - Dispositivos programados precedentemente, pero sin coherencia con lo detectado durante el procedimiento de programación automática, por ejemplo, un sensor antes programado como PHOT y después detectado como THER

TOT - Total de dispositivos detectados en el lazo (NUO + INC + dispositivos correctamente programados)

NUE - Nuevo dispositivo encontrado

MAN - Dispositivos precedentemente programados, pero no detectados durante el autorreconocimiento

Tipo - Tipología del dispositivo (ver tabla Tipos HW)

Autoprogrammazione

Sommario: ADV

Tipo	NUO	INC	TOT	MAN
NFX(I)-OPT	151	000	151	000
NFX(I)-SMT2	001	000	001	000
IRX-751CTEM	001	000	001	000
NFX(I)-SMT3	001	000	001	000
NFX(I)-TFIX58	001	000	001	000
NFX(I)-TFIX78	001	000	001	000
NFX(I)-TRIFE	001	000	001	000

CPU

- 1 +

LINEA

- 2 +

PROT

CONF

EVACUAZIONE

AZZERA RITARDI

TACITAZIONE CICALINO

TACIT./RIPR. SIRENE

RESET

Pulsar - o + para visualizar el resumen de los lazos de una CPU precedente o sucesiva

Pulsar - o + para visualizar el resumen de los dispositivos encontrados en el lazo precedente o sucesiva

Pulsar la tecla **PROT (Protocolo)** para visualizar el resumen de los dispositivos con protocolo CLIP o ADV

CONF – Comando para el guardado de los dispositivos detectados durante el autorreconocimiento según las siguientes modalidades:

- NUE** y **INC** se usan en un principio con datos predeterminados.
- MAN** se eliminan.
- Los dispositivos correctamente programados mantienen las programaciones en curso.

Los datos relativos al inicio de los dispositivos pueden modificarse sucesivamente entrando en el procedimiento de programación de puntos.

Ejemplo de pantalla con dispositivos con protocolo CLIP.

Nota: para cada lazo se pueden instalar un máximo de 30 dispositivos con protocolo CLIP.

Autoprogrammazione

Sommario: CLIP

Tipo	NUO	INC	TOT	MAN
OMNI	001	000	001	000
PINN	001	000	001	000
MMX	001	000	001	000
CMX	027	000	027	000

CPU

- 1 +

LINEA

- 2 +

PROT

CONF

EVACUAZIONE

AZZERA RITARDI

TACITAZIONE CICALINO

TACIT./RIPR. SIRENE



RESET

LISTA DE TIPOS HW ESPECÍFICOS EN LOS MÓDULOS (visualizados tras la auto búsqueda)

Tipo HW	Descripción módulo
WMSS	WM Sirena + Parpadeo
WMSB	WM Parpadeo
WMS	WM Sirena
DBSS	Base con Sirena + Parpadeo
DBS	Base con Sirena
WCP5A	Pulsador de alarma externo
MCP5A	Pulsador de alarma interno
UDS	Panel UDS-3N (solo en CLIP)
ALW1	Alimentador ALW1
NRXI-GATE	Puerta de enlace NRXI-GATE
NRX-WPC	Pulsador de alarma de señalización alarma manual radio NRX-WCP
NRX-REP	Repetidor radio NRX-REP (expansión de la red inalámbrica)
NFXI-RM6	Módulo 6 salidas (salidas no supervisadas)
NFXI-MM10	Módulo 10 entradas NFXI-MM10
MMX2E	Módulo de entrada para zona convencional MMX2 (CLIP)
MMX-1	Módulo de entrada (CLIP)
MCX-55ME	Módulo 5 entradas 5 salidas (salidas no supervisadas)
MCX-55M	Módulo 5 entradas 5 salidas (salidas no supervisadas) (CLIP)
M721	Módulo 2 entradas 1 salida (salida no supervisada)
M720	Módulo 2 entradas
M710CZR	Módulo de entrada con seguridad inherente
M710CZ	Módulo de entrada para sensores convencionales
M710	Módulo de entrada
M701-240 (-DIN)	Módulo de salida (conductor cargas a 240 V)
M701	Módulo de salida
MMX-10ME	Módulo 10 entradas MMX-10ME
MMX-10M	Módulo 10 entradas MMX-10ME
FL2022EI-HS	FAAST con 2 canales
FL2012EI-HS	FAAST con un canal un sensor
FL2011EI-HS	FAAST con un canal dos sensores
CMX-1	Módulo de salida (CLIP)
CMA22	Módulo 2 entradas 2 salida (la segunda salida está supervisada)
CMA22C	Módulo 2 entradas 2 salida (la segunda salida está supervisada)
CMA11E	Módulo 1 entrada 1 salida (supervisada)
CMA11	Módulo 1 entrada 1 salida (supervisada) (CLIP)
CMX-10RME	Módulo 10 salidas relé
CMX-10RM	Módulo 10 salidas relé (CLIP)

Tablas de resumen de los tipos SW para los módulos de entrada / salida

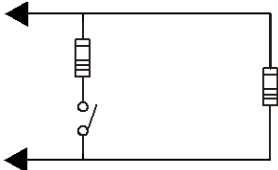
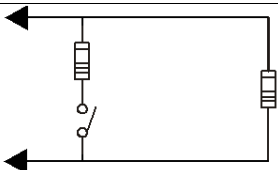

MÓDULOS DE ENTRADA

TIPO DE CONEXIÓN	TIPO DE SOFTWARE	TIPO DE DISPOSITIVO
	MON3	Módulo de entrada genérico Módulo de entrada usado para contactos NA (Conexión conforme a la norma EN.54)
	MON	Módulo de entrada genérico Módulo de entrada usado para contactos NO (Conexión no conforme a la norma EN.54)
	SCON	Módulo de entrada MMX-2 (módulo obsoleto) Módulo de entrada usado para detectores de humo con 4 hilos convencionales no detectado automáticamente durante el autorreconocimiento como tipo HW MMX2E (CLIP)
	SCO2	Se aplica al módulo M710E-CZ o M710E-CZR para la conexión de sensores convencionales. Se detecta de forma automática durante el autorreconocimiento.
	NONA	Módulo de entrada Módulo de entrada usado para la conexión con contactos NA con alarma en cierre. La activación de un módulo tipo «NONA» no genera una condición de alarma, es decir: - La central no muestra señales de alarma; - Módulos de tipo «APND» o «GPND» no se activan. Se activan solo los módulos de salida relacionados con CBE. - Si la función se habilita, el evento se guarda en el archivo histórico.
	STAT	Módulo de entrada usado como el dispositivo NONA, pero por cada variación de estado se activa la alarma durante un segundo
	PULL	Pulsador de alarma manual convencional
	NCMN	Módulo de entrada usado para el control de las entradas NC La apertura del lazo se indica como alarma. El cortocircuito del lazo se indica como AVERÍA.
	GTW	Módulo Puerta de enlace NRXI-GATE
	RPT	Repetidor radio NRX-REP (expansión de la red inalámbrica)

MÓDULOS DE ENTRADA PARA SERVICIOS GENERALES

TIPO DE CONEXIÓN	TIPO SOFTWARE	TIPO DE DISPOSITIVO
	MTRB	Módulo de entrada usado como señalización Tamper. Con entrada en alarma (apertura del contacto NC) genera una señalización de avería.
	MACK	Módulo de entrada usado para efectuar ACK a distancia (impulsivo).
	MTAC	Módulo de entrada usado para efectuar SILENCIO a distancia (impulsivo).
	MRES	Módulo de entrada usado para efectuar REARME a distancia (impulsivo).

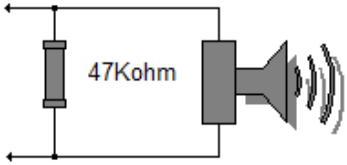
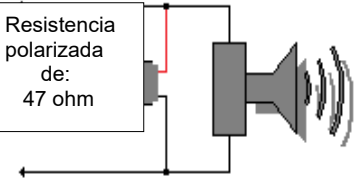

MÓDULOS DE SALIDA

TIPO DE CONEXIÓN	TIPO DE SOFTWARE	TIPO DE DISPOSITIVO
	FORC	Módulo de salida relé con contactos libres de potencial.
	CON	Módulo de salida con supervisión del lazo de los dispositivos controlados.
	CONV	Módulo de salida con supervisión del lazo de los dispositivos controlados (conforme al estándar VdS).
	GSND	Tipo de software específico a los siguientes tipos HW (sirenas direccionables): WMSS, WMS, DBSS, DBS
	GSTR	Tipo de software específico a los siguientes tipos HW (flashes direccionables): WMSS, WMSB, DBSS

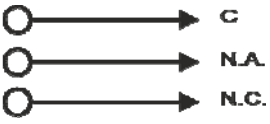
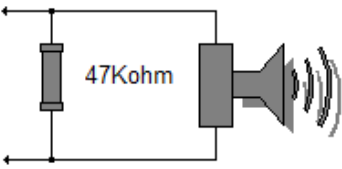
MÓDULOS DE SALIDA PARA SEÑALIZACIONES GENERALES

TIPO DE CONEXIÓN	TIPO DE SOFTWARE	TIPO DE DISPOSITIVO
	PWRC	Módulo de salida relé con contactos libres de potencial usado para interrumpir de forma momentánea la alimentación, durante el REARME DE SISTEMA , para los sensores de humo convencionales con 4 hilos, alimentados por un alimentador remoto. Nota: este tipo NO puede programarse para el SILENCIADO
	GPND	Módulo de salida relé con contactos libres de potencial activado por cada alarma o avería. Se reinicia con ACK .
	APND	Módulo de salida relé con contactos libres de potencial activado por cada alarma. Se reinicia con ACK .
	GAC	Módulo de salida relé con contactos libres de potencial activado por cada alarma. Se reinicia con REARME .
	TPND	Módulo de salida relé con contactos libres de potencial activado por cada avería Se reinicia con ACK o con eliminación de la avería.
	GTC	Módulo de salida relé con contactos libres de potencial activado por cada avería. Se reajusta con REARME .
	TRS	Módulo de salida relé con contactos libres de potencial activado por cada avería Se reajusta solo con la eliminación de la avería.
	ZFLT	Módulo de salida relé con contactos libres de potencial activo solo en caso de avería de la zona a la que se asocia.
	ZDIS	Módulo de salida relé con contactos libres de potencial activado en caso de anulación de un punto o de una zona.
	MAINF	Módulo de salida relé con contactos libres de potencial activado en caso de AVERÍA ALIMENTACIONES .
	REM	Módulo de salida relé con contactos libres de potencial activado en caso de supervisión.
	GAS	Módulo de salida con salida supervisada activado por cada alarma. Se reinicia con REARME .
	GTS	Módulo de salida con salida supervisada activado por cada avería. Se reinicia con REARME .
	ZFLTC	Módulo de salida con salida supervisada activo solo en caso de avería de la zona a la que se asocia.
	MAINFC	Módulo de salida con salida supervisada activado en caso de AVERÍA de ALIMENTACIÓN .
REMC	Módulo de salida con salida supervisada activado por el sistema de supervisión.	

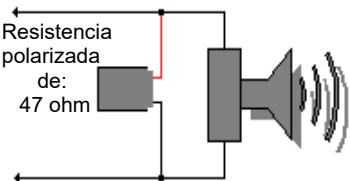
MÓDULOS DE SALIDA PARA SEÑALIZACIONES GENERALES

TIPO DE CONEXIÓN	TIPO DE SOFTWARE	TIPO DE DISPOSITIVO
 <p>Resistencia polarizada de: 47 ohm</p>	GASV	Módulo de salida con salida supervisada activado por cada alarma. Se reinicia con REARME (conforme al estándar VdS 2489) .
	GTSV	Módulo de salida con salida supervisada activado por cada avería. Se reinicia con REARME (conforme al estándar VdS 2489) .
	ZFLTV	Módulo de salida con salida supervisada activo solo en caso de avería de la zona a la que se asocia (conforme al estándar VdS 2489).
	MAINFV	Módulo de salida con salida supervisada activado en caso de AVERÍA ALIMENTACIONES (conforme al estándar VdS 2489) .
	REMV	Módulo con salida supervisada, activado por el sistema de supervisión (conforme al estándar VdS 2489).
	SND	Tipo de software específico para los siguientes tipos HW (flashes direccionables): WMSS, WMSB, DBSS activado por cada alarma y sigue el estado de la salida Sirena de central.
	STR	Tipo de software específico a los siguientes tipos HW (flashes direccionables): WMSS, WMSB, DBSS activado por cada alarma y sigue el estado de salida Sirena de central.

Nota: los módulos de salida utilizados para las funciones arriba indicadas no aceptan CBE.

Tipo SW para las unidades UDS – Solo protocolo CLIP

Para los paneles UDS se reservan dos tipos SW específicos, **UDS1** y **UDS2**.

La unidad UDS pueden instalarse a partir de la dirección de inicio que excluye la decena desde 0 a 9; ocupan un mínimo de 2 hasta un máximo de 6 direcciones.

La instalación de base, compatible con las unidades tipo UDS-1N (ahora obsoleta), ocupa las dos primeras direcciones a las que se asigna el tipo SW **UDS1**; esta operación se permite solo en la primera dirección, pero se amplía de forma automática en la segunda dirección.

En las cuatro direcciones sucesivas se pueden instalar de forma individual los módulos opcionales que se han introducido con la unidad UDS-2N, para hacerlo es suficiente con insertar el tipo SW UDS2.

Con la nueva unidad UDS-3, se recuerda que, teniendo dos canales por unidad, se podrán programar 4 direcciones con tipo SW UDS2 y 8 con tipo SW UDS2 subdivididos en dos decenas.

Para una descripción detallada de las funcionalidades asociadas a los módulos de conexión con unidad UDS consultar el manual de las mismas.

Para los módulos UDS se dan las siguientes indicaciones específicas:

Dirección	Tipo SW	Descripción de las señalizaciones
1.ª dirección	UDS1	
2.ª dirección	UDS1	
3.ª dirección	UDS2	«Avería general UDS»
4.ª dirección	UDS2	«Avería lazo de apagado UDS»
5.ª dirección	UDS2	«Anulación local del módulo UDS»
6.ª dirección	UDS2	«Avería alimentación en el panel UDS»

Eliminación de unidades UDS (todas)

Configurando el tipo SW «---» en la primera dirección la unidad UDS se elimina completamente (incluidos los módulos opcionales UDS2 eventualmente instalados).

Este es también el único sistema para eliminar los tipos ID UDS 1; por el contrario, los módulos tipo ID UDS2 se pueden eliminar también de forma individual.

Señalización de eventos de anomalía en el panel UDS conectado a la central AM8200.



- UDS-3 con zona de apagado «anulada», la central dará las siguientes señalizaciones:
 - LED amarillos encendidos «**Anulados**» y «**Comando antincendios**»
 - el símbolo  presente en el icono de estado de la central
 - en la lista de anulados del sistema está presente la indicación

«Excl. UDS CXX LXX M XXX»

N.º CPU

N.º LAZO

DIRECCIÓN MÓDULO

- **Avería general presente en el panel UDS-3, la central dará las siguientes señalizaciones:**
 - LED amarillo «**AVERÍAS**» parpadeante.
 - El símbolo  presente en el icono de estado de la central.
 - En la pantalla aparece la indicación «**Avería general UDS CXXLXXMXXX**» donde XXX es la tercera dirección asignada a los módulos del panel UDS-3.
- **En caso de anomalía del lazo de apagado del panel UDS-3 en la central AM-8200 se darán las siguientes señalizaciones:**
 - LED amarillo «**AVERÍAS**» parpadeante.
 - LED amarillo «**CONTROL ANTINCENDIO**» parpadeante.
 - El símbolo  presente en el icono de estado de la central.
 - En la pantalla está presente la indicación «**Avería lazo apagado UDS CXXLXXMXXX**» donde XXX es la cuarta dirección asignada a los módulos del panel UDS-3-
- **En caso de ausencia de red 230 VCA o Avería de baterías en el panel UDS-3 en la central AM8200 se darán las siguientes señalizaciones:**
 - LED amarillo «**AVERÍAS**» parpadeante.
 - LED amarillo «**CONTROL ANTINCENDIO**» parpadeante.
 - El símbolo  presente en el icono de estado de la central.
 - En la pantalla están presentes las dos siguientes indicaciones de avería de sistema:
 - 1) «**Avería general UDS CXXLXXMXXX**»: XXX es la tercera dirección asignada a los módulos del panel UDS-3N.
 - 2) «**Avería alimentación del módulo UDS CXXLXXMXXX**» donde XXX es la sexta dirección asignada a los módulos panel UDS-3N.

Menú grupos

Un grupo es un conjunto de software de dispositivos que permite crear asociaciones.

Cuando un sensor o módulo (que forme parte del grupo) está en alarma, el grupo se activa.

Si un módulo de salida es miembro del mismo grupo, se activará.

Este procedimiento está formado por 3 pestañas de programación, donde para la inserción de datos se usa la función de edición anteriormente descrita en el párrafo de funcionamiento del teclado para la inserción de datos.

La central AM-8200 dispone de 400 grupos, que pueden programarse como:

D = grupo con **Activación directa**. Activa lo que se contiene en su ecuación CBE.

Se activa desde Entradas / Grupos directos (que tienen el grupo en su ecuación CBE).

I = grupo con **Activación inversa**. Se activa desde su ecuación CBE.

Activa Salidas / Grupos inversor (que tienen el grupo en su ecuación CBE).

NOTA: El grupo de activación inversa puede ser la suma de más grupos de activación directa para permitir comandos constituidos por muchos grupos.

Pestaña Principal (Programación del límite máximo del número de grupos con acción directa)

Insertar el número máximo para grupo con activación directa.



Pestaña Programa (Programación CBE asociada al grupo)

Ecuación CBE

Para modificar el campo «CBE», seleccionar el parámetro con las teclas flecha \uparrow \downarrow (los caracteres del campo seleccionado están en Orden Inverso), pulsar la tecla de confirmación \checkmark y usar el teclado alfanumérico para introducir los datos.

Al terminar, pulsar la tecla de confirmación \checkmark

Doble coincidencia es válido en el caso en que el grupo esté asociado en una CBE con el operador «XGRP».

NO = el grupo está activo solo cuando un sensor térmico (por ejemplo, tipo HW «THER») y un sensor óptico (por ejemplo, tipo HW «PHOT») asociados al grupo están en alarma.

SÍ = el grupo está activo cuando al menos dos dispositivos (sensores o módulos de entrada) asociados al grupo están en alarma.

Función predeterminada.



Por ejemplo: cuando se debe programar un OR de 16 grupos, pero la memoria no lo permite, entonces se realizan dos grupos inversos que reagrupan los 16 grupos directos y al módulo de salida se asocia una CBE que suma los dos grupos inversos así construidos.

G301 = grupo inverso

G301 = OR (G1G2 G3 G4 G5 G6 G7 G8)

G302 = grupo inverso

G302 = OR (G9 G10 G11 G12 G13 G14 G15 G16)

L01M01 = CBE = OR (G301 G302)

Pestaña Especiales (Programación Grupos de alta y baja sensibilidad)

Se pueden definir dos grupos (**a elegir entre los inversos disponibles**), para los que se debe programar una ecuación CBE, utilizando el operador **TIM**, para que se activen solo durante un periodo de tiempo preestablecido. Dichos grupos se definen así: Grupos de alta sensibilidad y Grupos de baja sensibilidad. El objetivo de esta operación es hacer funcionar todos los sensores instalados en la central en alta o baja sensibilidad cuando los grupos relativos estén activos (obteniendo así la función DÍA / NOCHE).

Nota: La modalidad de funcionamiento «solo térmico» para los sensores tipo HW «NFXI-SMT2» y «OMNI» está activada en modo automático cuando el Grupo de baja sensibilidad está activo.

Introducir número del Grupo de ALTA-sensibilidad (Ejemplo G301)

Introducir número del Grupo de BAJA-sensibilidad (Ejemplo G302)



Ejemplo:	G301 = TIM (-- 18.00 08.30)	CBE del grupo de alta sensibilidad
	G302 = TIM (-- 08.30 18.00)	CBE del grupo di baja sensibilidad

Para las zonas a las que se quiera asociar esta función, se debe programar el parámetro «Día / Noche = SÍ» (**ver programación zonas**). De esta forma, la central asocia de manera automática los grupos de alta y baja sensibilidad, así se consiguen las dos franjas horarias siguientes:

Franja día (baja sensibilidad) desde las 8:30 hasta las 18:00 (los valores de sensibilidad adoptados por los sensores son los programados en la opción «Sens - Low» en la pestaña opción).

Franja noche (alta sensibilidad) desde las 18:00 hasta las 8:30 (los valores de sensibilidad adoptados por los sensores son los programados en la opción «Sens - HIG» en la pestaña opciones).

Menú zonas

Seleccionando el sub-menú «zonas» es posible introducir un escrito descriptivo para asociar con la zona seleccionada.

La central se posiciona de forma predeterminada en la primera zona.

Nombre: escrito programable, máx. 32 caracteres. Para insertar el escrito, entrar en la función de edición pulsando la tecla de confirmación
Introducir desde el teclado alfanumérico el nombre de la zona, y pulsar la tecla de confirmación para memorizar el dato.

Día / Noche: función Día / Noche, definiendo «SÍ» la zona utilizará la programación de sensibilidad alta y baja.
(ver párrafo GRUPOS DE ALTA Y BAJA SENSIBILIDAD) para cambiar de baja sensibilidad durante el día a alta durante la noche.

Habilitación pre-alarmas: esta función habilita la visualización y la gestión de pre-alarmas para los sensores asignados a la zona.

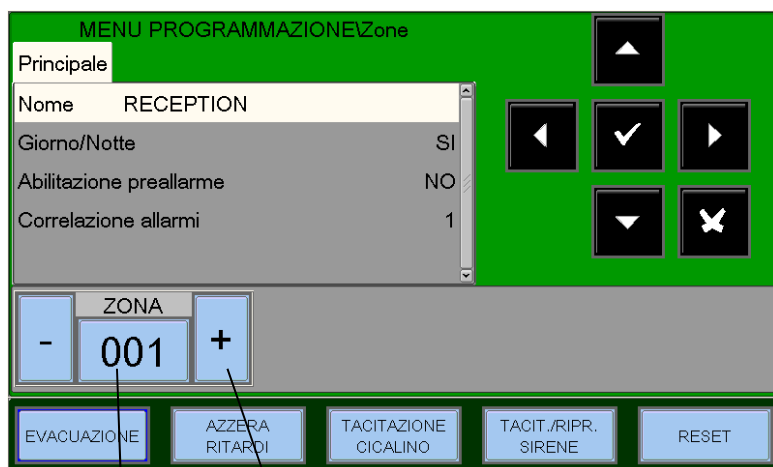

N.º de zona

Pulsar - o +
para programa la zona precedente o sucesiva

Correlación alarmas: indica el número de dispositivos en alarma asignados a la zona para activar las salidas sirena asociadas a esta zona.

Ejemplo:

Zona 1 Correlación alarmas = 3

y en el menú «**Utilidades / Parámetros / Especiales / Sirenas**» se ha programado la opción «Sirena activa en correlación» = SÍ

se deberán activar al menos 3 dispositivos de la zona 1 para activar **la salida sirena** y todos los módulos programados con **tipo SW SND asociados a esta zona.**

Programación AM-8200

Esta función permite la configuración de las centrales conectadas al lazo de comunicación Bus-Can.

Por defecto, la central dispone de dos lazos direccionables para la gestión de 159 detectores y 159 módulos cada uno.

Número máximo de 4 lazos por central con una tarjeta LIB-8200.

Número máximo de 6 lazos con la caja base de expansión AM-8200BB.

Número máximo de 8 lazos con la caja de expansión AM-8200BB con una tarjeta AM-8200BB.

Pestaña CPU (Programación **CPU**, número **Lazos** instaladas, impresora, LCD-8200 y SIB)

Para modificar la programación, pulsar la tecla de confirmación **✓** y usar las teclas flecha **▲ ▼** para seleccionar el parámetro (**SÍ** o **NO**). Al terminar, pulsar la tecla de confirmación para confirmar el dato.

Pulsar **-** o **+** para programar la CPU precedente o sucesiva

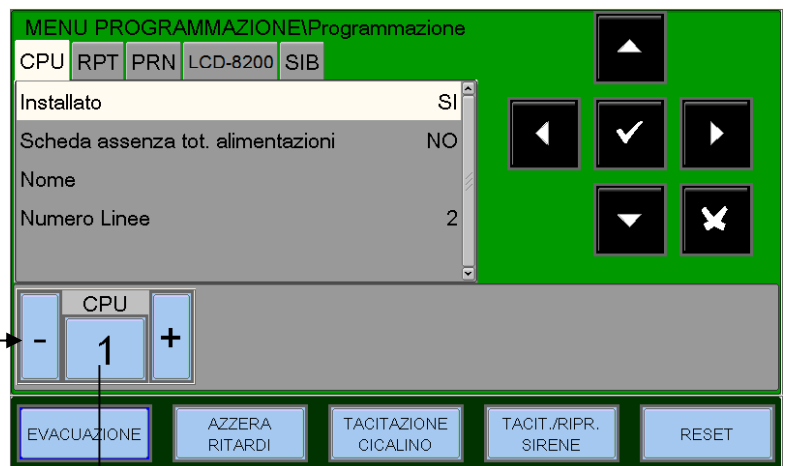

N.º de CPU

Pestaña RTP Programación de la presencia en la red BUS-CAN de la tarjeta AM2-BST-C (amplificador para lazo BUS-CAN).

Nota: En la red **BUS-CAN** es posible instalar un máximo de **8 tarjetas AM2-BST-C.**

Para modificar la programación, pulsar la tecla de confirmación **✓** y usar las teclas flecha **▲ ▼** para seleccionar el parámetro (**SÍ** o **NO**). Al terminar, pulsar la tecla de confirmación para confirmar el dato.

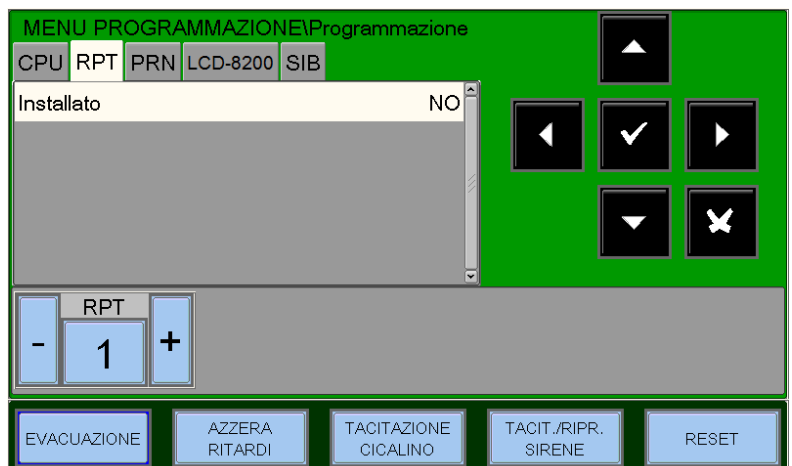

Pestaña PRN (Programación presencia interfaz impresora)

Esta función permite configurar la presencia de la interfaz para la conexión de una impresora serial en RS232

Datos de configuración de la salida serial:

- Datos Bit** (no se pueden configurar) = 8 Bit
- Control de flujo** (no se puede configurar) = ninguno
- Baudrate** = se puede configurar desde la interfaz usuario
- Paridad** = se puede configurar desde el interfaz usuario

Para modificar la programación, pulsar la tecla de confirmación y usar las teclas flecha \uparrow \downarrow para seleccionar el parámetro (SÍ o NO). Al terminar, pulsar la tecla de confirmación para confirmar el dato.

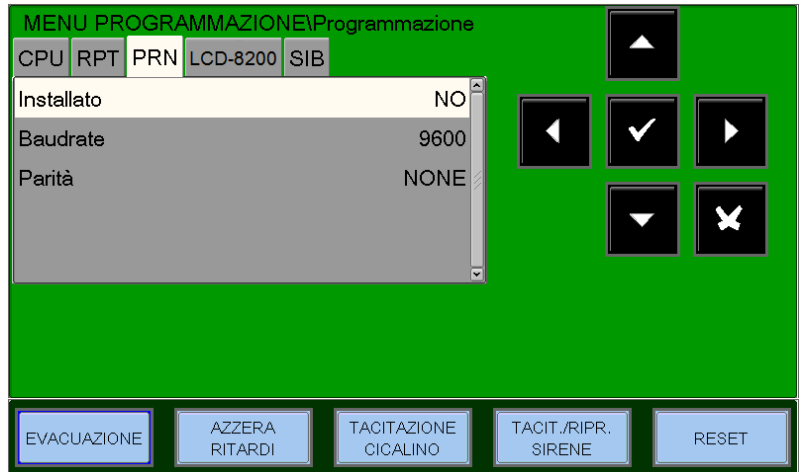

Pestaña LCD-8200 (Programación presencia LCD-8200 GLOBAL en las lazos RS485 presentes en las CPU)

Para modificar la programación, pulsar la tecla de confirmación y usar las teclas flecha \uparrow \downarrow para seleccionar el parámetro (SÍ o NO). Al terminar, pulsar la tecla de confirmación para confirmar el dato.

Esta función permite insertar un escrito programable de un máximo de 32 caracteres que se visualizará en la pantalla LCD-800 como en el ejemplo siguiente:

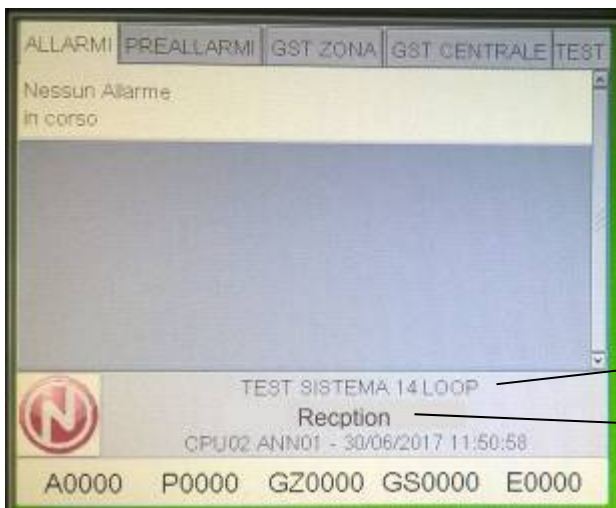
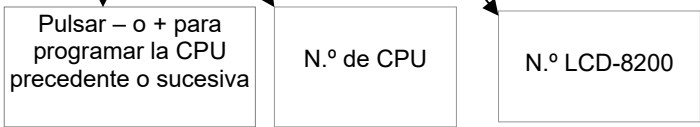
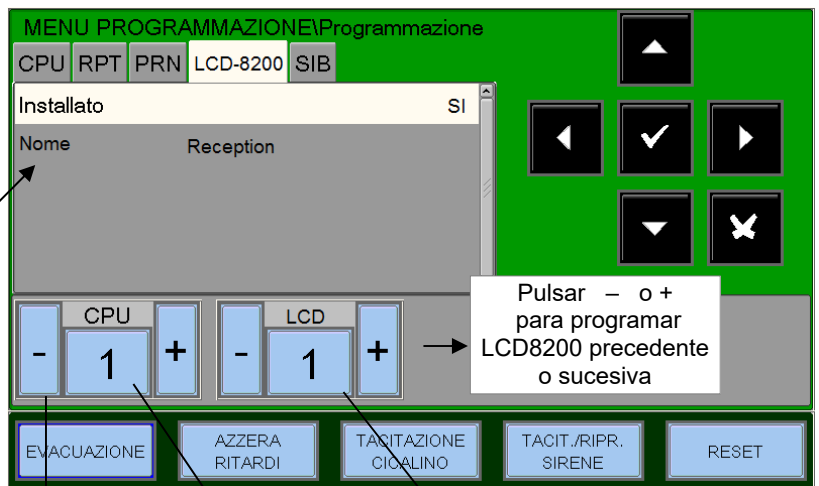



Pantalla LCD-8200

Escrito nombre instalación (ver pág. 16)

Escrito programado para LCDE-8200

Pestaña SIB (Instalación programación de la dirección de periférico de la tarjeta SIB-8200)

Esta función permite configurar la presencia de la interfaz SIB-8200 y la dirección del periférico.

Para modificar la programación, pulsar la tecla de confirmación  y usar las teclas flecha   para seleccionar el parámetro (SÍ o NO). Al terminar, pulsar la tecla de confirmación para confirmar el dato.

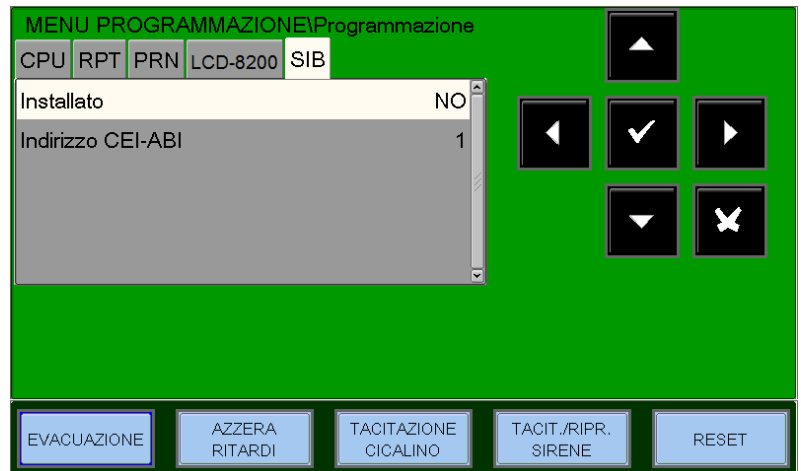

Borrar programación

Seleccionando esta función, se restaurará la configuración de fábrica.



Pulsando la tecla de confirmación  todos los datos de la instalación contenidos en la memoria no volátil de la central se eliminarán

MENÚ UTILIDADES

Pulsando la tecla «ÚTI» desde la pantalla de estado de instalación, se puede acceder al menú de Utilidades, donde se recogen algunas funciones generalmente utilizadas por el personal de asistencia técnica de la instalación.

Para acceder al menú, se debe introducir la contraseña de Nivel 3 (la contraseña por defecto es **33333**). Para insertar la contraseña, consultar la función de edición anteriormente descrita en el párrafo de descripción del funcionamiento del teclado para la introducción de datos.

Pantalla MENÚ UTILIDADES



Vista del sistema: con esta utilidad es posible visualizar todos los periféricos y todos los dispositivos configurados en el sistema.



Idioma: con esta utilidad es posible elegir el idioma italiano o inglés.

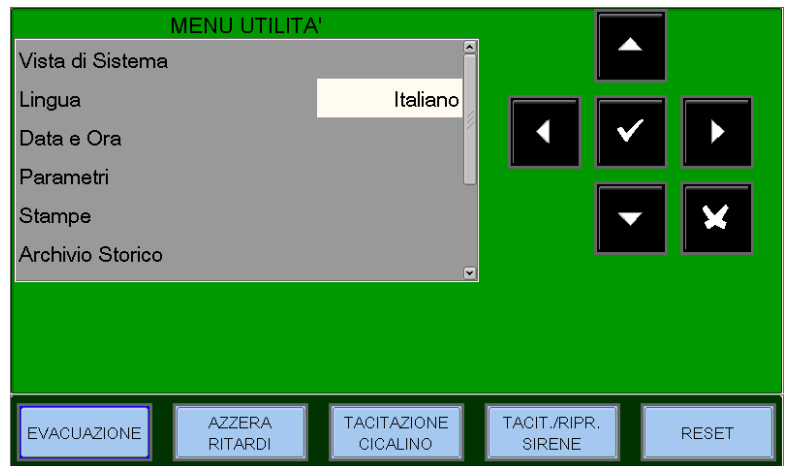

Fecha y hora: programación fecha y hora de la central.

Para modificar la **fecha**, seleccionar la pestaña correspondiente y pulsar la tecla de confirmación

Utilizar las flechas para seleccionar el campo a modificar (los caracteres del campo seleccionado están en Orden Inverso), con las teclas flecha para modificar el dato. Al terminar, pulsar tecla de confirmación para confirmar los datos insertados.

Para la **hora** seleccionar la pestaña correspondiente y, a continuación, pulsar la tecla de confirmación.

Utilizar las flechas para seleccionar el campo a modificar. Con las teclas flecha modificar el dato. Una vez ajustados los parámetros, pulsar confirmación para confirmar los datos insertados.

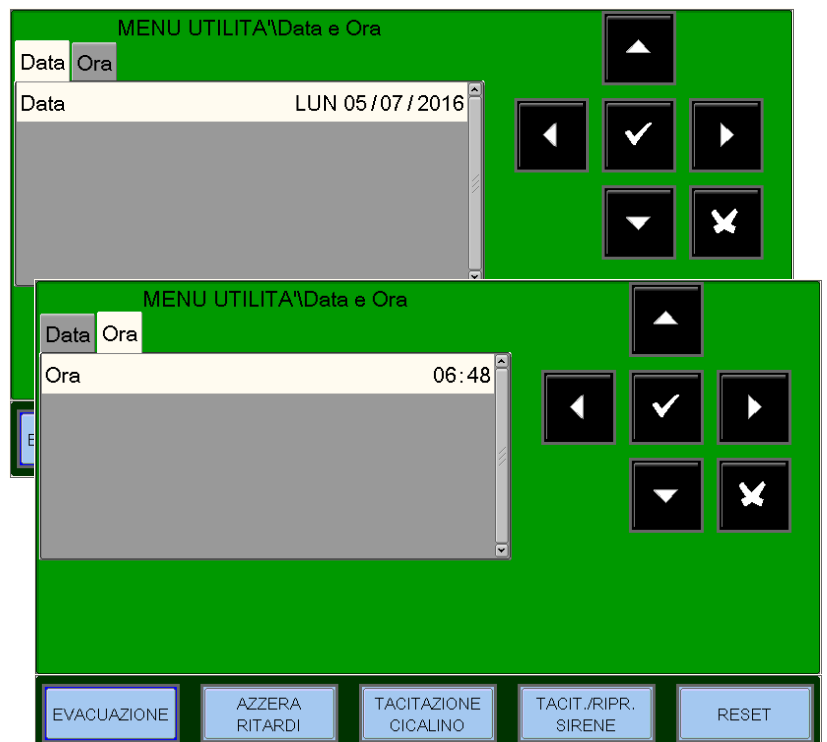

Parámetros: seleccionando la opción parámetros se tiene la posibilidad de llevar a cabo la configuración de los parámetros locales y especiales como en la figura adyacente.

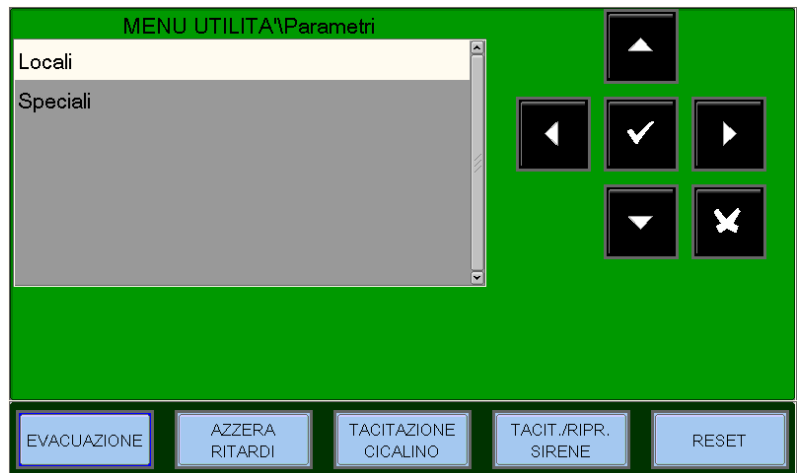

Locales : para modificar la función **Parpadeo LED**, pulsar la tecla de confirmación y utilizar las teclas flechas \uparrow \downarrow para modificar el parámetro; al finalizar pulsar la tecla confirmación para confirmar. Seleccionando NO, la función de parpadeo del LED, durante la consulta, se desactivará para todos los puntos instalados. La desactivación del parpadeo LED puede realizarse para un punto individual (ver el párrafo de programación sensores y módulos).

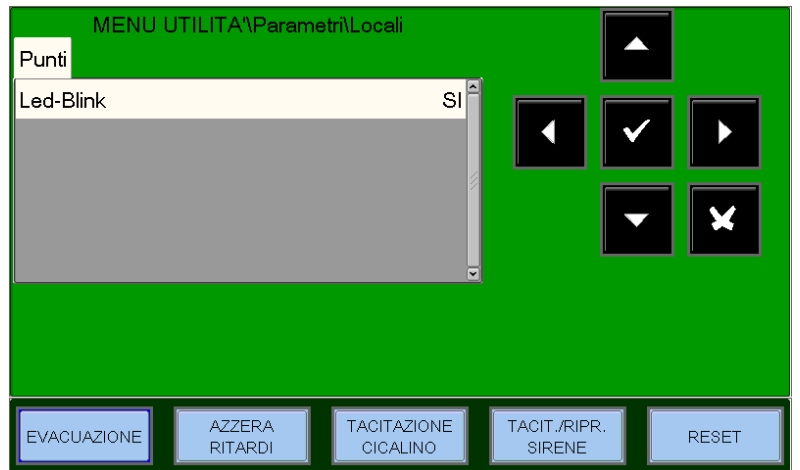

Especiales: este procedimiento está compuesto por 5 pestañas de programación donde, para la introducción de datos, se usa la función de edición anteriormente descrita.

1 - **Aviso deriva:** para modificar la función de «Aviso de deriva», pulsar confirmación . Utilizar las teclas flecha \uparrow \downarrow para modificar el parámetro, y al finalizar pulsar la tecla confirmación para confirmar.

FUNCIÓN DE AVISO DE DERIVA:

habilitando esta función, la central genera una señalización en el momento en el que el sensor supera el 70 % de su umbral de alarma durante más de 5 minutos. Esta señalización se puede usar como pre-aviso de la necesidad de limpieza de la cámara óptica de los sensores. Esta función es un parámetro de habilitación general válido para todos los puntos de la central. La función de AVISO DE DERIVA no sustituye la señalización de petición de mantenimiento, que siempre está habilitada. Esta última se señala cuando un sensor mide durante más de 36 horas consecutivas, un valor mayor del 80 % del umbral de alarma.



2 – Verificar número de serie

Habilitando esta función, la central, durante el autorreconocimiento, memoriza el número de serie (que es unívoco) de los dispositivos presentes en los lazos que se utiliza para el control de la sustitución de los sensores o de los módulos en campo, con la consiguiente señalización de avería de respuesta inválida.

3 – Umbral de prealarma

Programable desde 30 % ÷ 99 % (Predeterminado: 70 %)

2 – Mod. NONA - Habilitación en el archivo de las señalizaciones de alarma de los módulos programados con tipo SW NONA.

Seleccionando «**NO**», se desactiva la impresión y la memorización en archivo histórico de los eventos de alarma de los módulos de entrada programados con el tipo SW «NONA».

Para modificar «Imprimir/ Reg.», pulsar la tecla de confirmación y usar las teclas flecha \uparrow \downarrow para modificar el parámetro. Pulsar de nuevo la tecla de confirmación \checkmark para confirmar.

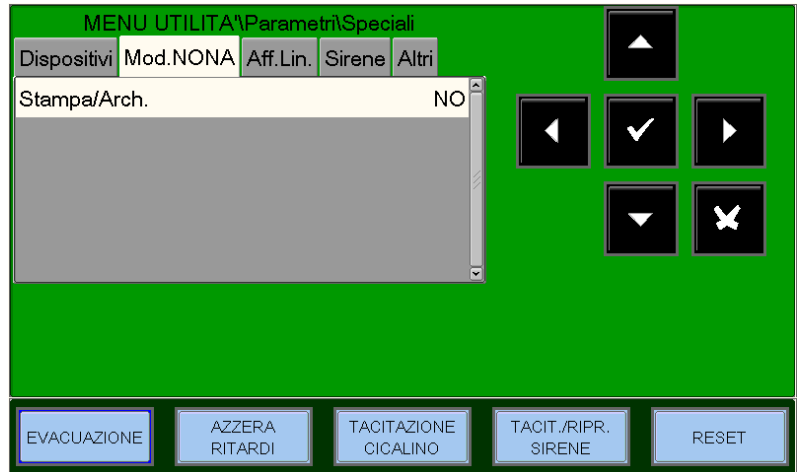

3 – Aff. Lin.: modifica los parámetros de fiabilidad del lazo.

- **Respuesta inválida** avería por respuesta inválida; introducir el parámetro para la señalización (expresado en número de sondeo de consulta en el lazo). Valor predeterminado = 05
- **Tipo ID** señalización de avería errado; introducir el parámetro (expresado en número de sondeos de consulta en el lazo). Valor predeterminado = 08
- **Cto abierto** avería por circuitos abiertos; introducir el parámetro para la señalización (expresado en número de sondeo de consulta en el lazo). Valor predeterminado = 10
- **Cámara baja** avería por bajo valor de cámara; introducir el parámetro para la señalización (expresado en número de sondeo de consulta en el lazo). Valor predeterminado = 20
- **Manut** avería de mantenimiento; introducir el parámetro para la señalización (en minutos). Valor predeterminado = 216

Para modificar uno o más parámetros en esta pestaña se debe seleccionar el parámetro con las teclas flecha \uparrow \downarrow

(los caracteres del campo seleccionado están en orden inverso), pulsar la tecla de confirmación \checkmark y usar las teclas flecha \uparrow \downarrow para modificar el parámetro; al finalizar pulsar la tecla confirmación \checkmark para confirmar el dato.

Aumentando los valores de los parámetros individuales, la central se vuelve menos sensible para las señalizaciones de avería en los puntos instalados en los lazos.

Disminuyendo los valores de los parámetros individuales, la central se vuelve menos sensible para las señalizaciones de avería en puntos instalados en los lazos, y no se activa la siguiente señalización de avería: «**Par. Lazos modificados**»



4 – Sirenas: Esta pestaña está dedicada a la programación de la salida sirena (todos los dispositivos programados con tipo SW SND).

El usuario puede programar las siguientes opciones:

- **Sirenas activas en correlación**

En caso de alarma, si esta función está habilitada, las **sirenas asociadas a esta zona** se activan **solo cuando** se alcanza el número de correlación programado para la zona alarmada (ver párrafo programación ZONAS)

- **Tipo sonido alarmas.** Tonalidad del sonido en caso de alarma desde los dispositivos direccionables (valores admitidos del 1 al 32. Para más detalles, consultar las fichas técnicas adjuntadas a las sirenas).

- **Volumen alarmas.** En caso de alarma desde los dispositivos direccionables (**valores admitidos del 1 al 4, 1 equivale al volumen bajo y 4 al volumen alto. Para más detalles, consultar las fichas técnicas adjuntadas a las sirenas.**)

- **Tipo sonido evacuación.** Tonalidad del sonido en caso de activación del comando de evacuación desde el teclado de central (valores admitidos del 1 al 32. Para más detalles, consultar las fichas técnicas adjuntadas a las sirenas).

- **Volumen evacuación (valores admitidos del 1 al 4 , 1 equivale al volumen bajo y 4 al volumen alto. Para más detalles, consultar las fichas técnicas adjuntadas a las sirenas).**

- **Habilitación fase 2**

Impresiones: seleccionando el sub-menú «Impresiones», se accede a la pestaña donde se recogen las funciones específicas de impresión.

The screenshot shows a green interface titled 'MENU UTILITA\Stampe'. A central list contains the following items: 'Archivio Storico', 'Valori analogici', 'Allarmi', 'Preallarmi', 'Guasti', 'Esclusioni', 'Moduli ingresso attivi', and 'Moduli uscita attivi'. To the right of the list are navigation buttons: an up arrow, a left arrow, a checkmark, a right arrow, a down arrow, and an 'X' button. At the bottom, there are five blue buttons: 'EVACUAZIONE', 'AZZERA RITARDI', 'TACITAZIONE CICALINO', 'TACIT./RIPR. SIRENE', and 'RESET'. Arrows from the text on the left point to the following items in the list:

- Impresión del contenido del archivo histórico: → Archivio Storico
- Impresión de los valores analógicos de los sensores programados en central. → Valori analogici
- Impresión de la lista de los puntos de alarma en curso. → Allarmi
- Impresión de la lista de los puntos de pre-alarma en curso. → Preallarmi
- Impresión de la lista de los puntos de avería en curso. → Guasti
- Impresión de la lista de puntos anulados → Esclusioni
- Impresión de la lista de módulos de entrada activos en curso. → Moduli ingresso attivi
- Impresión de la lista de módulos de salida activos en curso. → Moduli uscita attivi

Archivo histórico

El archivo histórico tiene una capacidad de 1000 eventos para una central con dos lazos, hasta alcanzar 8000 eventos para una central con 16 lazos (1000 eventos por cada LIB-8200 instalada). Alcanzado el número máximo de eventos memorizados, la central, en caso de nuevo evento, elimina el evento menos reciente y memoriza el evento nuevo.

Visualización, permite la visualización de los eventos presentes en el archivo histórico.

Limpiar, permite la eliminación total de los eventos presentes en el archivo histórico.

Desactiva, desactiva la memorización de todos los eventos (alarmas, averías, etc.). La función está **activada por defecto**.

Salvar registro de eventos permite el guardado de los eventos en una memoria USB.



VISUALIZACIÓN

Para modificar uno o más parámetros en esta pestaña, se debe seleccionar el parámetro con las teclas flecha \uparrow \downarrow (los caracteres del campo seleccionado están en orden inverso), pulsar la tecla confirmación \checkmark para confirmar la selección, por lo que se utilizarán de nuevo las teclas flecha \uparrow \downarrow para modificar el parámetro previamente elegido. Al terminar, pulsar la tecla de confirmación \checkmark para confirmar el dato.

Insertar la fecha y hora de inicio de búsqueda y pulsar la tecla de confirmación \checkmark para confirmar.

Insertar la fecha y hora de fin de búsqueda y pulsar la tecla de confirmación \checkmark para confirmar.

El usuario puede seleccionar la tipología de los eventos a visualizar a través de las selecciones de filtro visualizadas en la figura

Comando de visualización

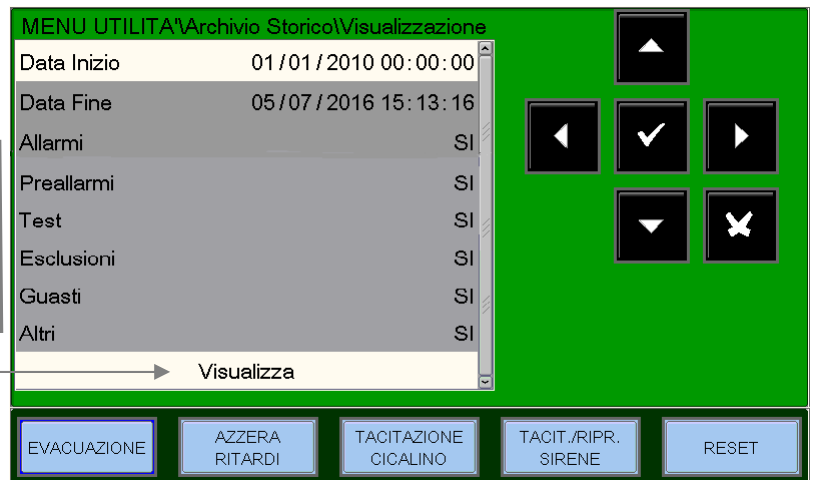

Siguiendo el comando «**Visualiza**» en la pantalla se visualizan por defecto los tres primeros eventos.

Utilizar las teclas flecha \uparrow \downarrow para desplegar la lista de los eventos presentes en el archivo histórico.



LIMPIAR

Seleccionando la función «Rearme» se visualiza la pantalla adyacente.

Pulsar la tecla confirmación \checkmark para la eliminación de todos los eventos memorizados en el archivo histórico.



ANULAR

Con el comando «Anular» (cuando está activado) todos los eventos que lleguen a la central tanto del lazo de detección como del teclado, no se memorizan en el archivo histórico. En caso de archivo desactivado, la central señala la avería de sistema «Archivo eventos desactivado».

Para modificar este parámetro, pulsar la tecla de confirmación y seleccionar con las teclas «SÍ» o «NO».

Nota: por defecto está seleccionado «NO»

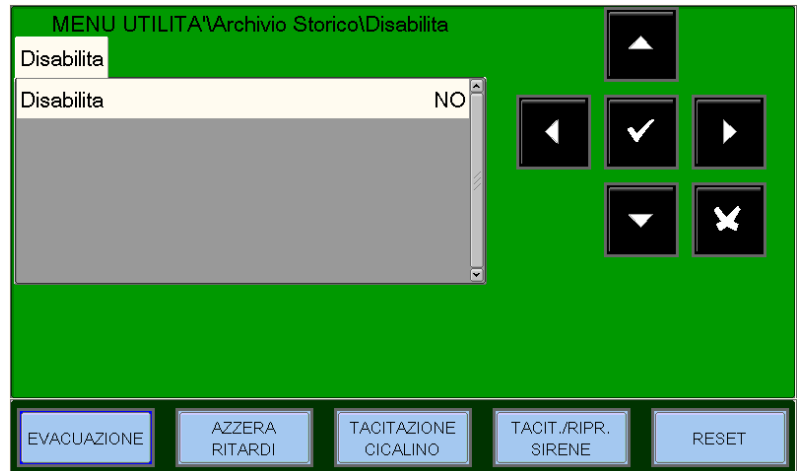

SALVAR REGISTRO DE EVENTOS

Función que permite el guardado de los eventos en una memoria USB

Ver/Modif. estado

Esta función permite examinar el estado de un punto. En caso de un sensor, es posible visualizar el valor analógico para comprobar cuál es el nivel de limpieza o de empolvoramiento de la cámara óptica. Dicho valor se visualizará como porcentual respecto al umbral de alarma programado para el dispositivo. Es posible visualizar también los parámetros relativos a los módulos, las zonas o los grupos de software programables.

- **Sensores** visualiza el estado de los sensores.
- **Módulos** visualiza el estado de los módulos de entrada y de salida.
- **Grupos** visualiza el estado de los grupos
- **Zonas** visualiza el estado de las zonas

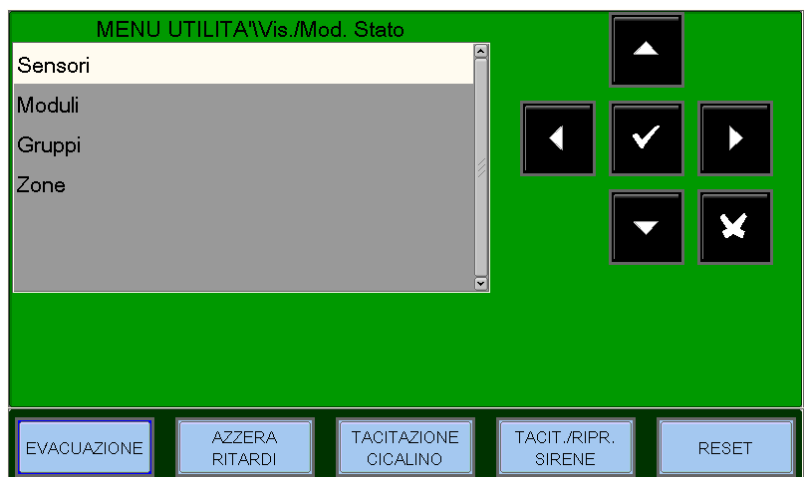

SENSORES

La pantalla muestra por defecto el primer dispositivo de la primera lazo. Para seleccionar otro dispositivo, se deben usar las teclas función.

Tipo HW

Nombre = escrito programable del punto

Estado del punto

Nivel analógico

Sensibilidad programada del sensor

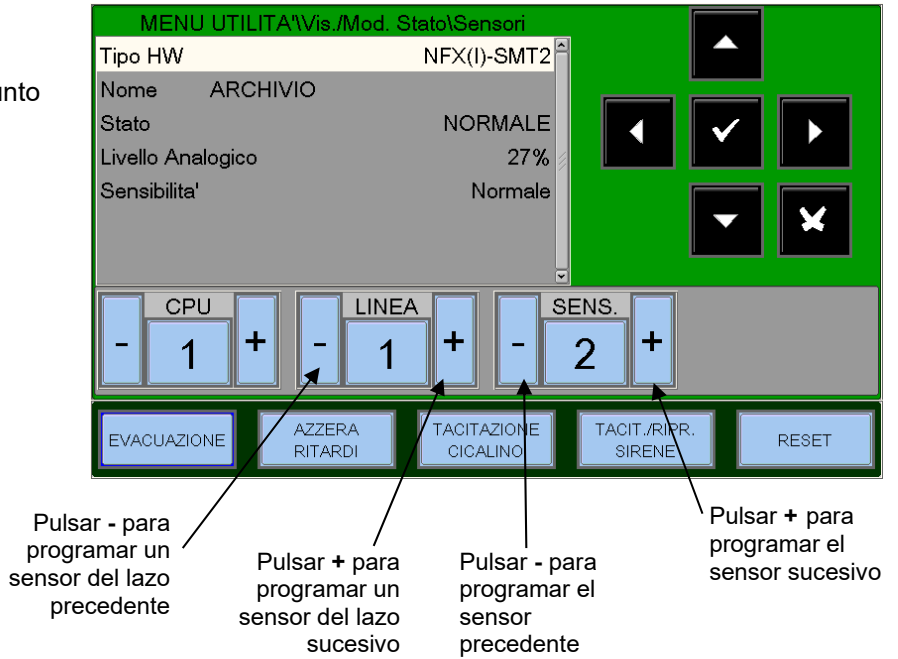

Ejemplo de visualización de dispositivos NRX-OPT (sensor óptico inalámbrico)

Tipo de hardware

Nombre = escrito programable del punto

Estado del punto

Nivel analógico

Sensibilidad programada del sensor

Autonomía de las baterías

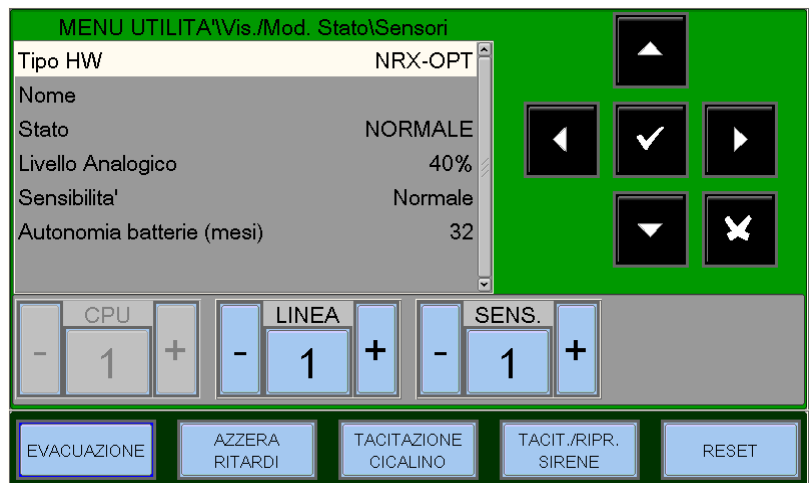

MÓDULOS

La pantalla muestra por defecto el primer dispositivo de la primera lazo.
Para seleccionar otro dispositivo, se deben usar las teclas función.

El estado del dispositivo depende de la tipología del módulo (entrada / salida).

Comando de On / Off

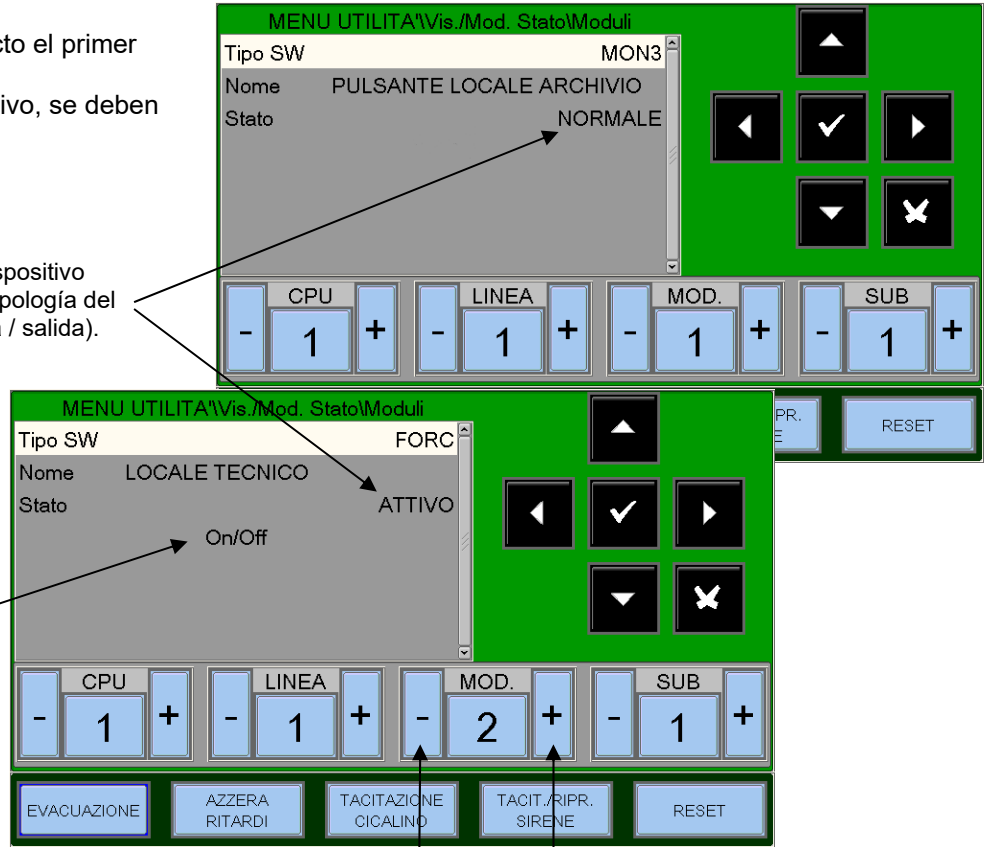

Pulsar - o + para visualizar el módulo precedente o sucesivo

Para modificar el estado de un módulo de salida, posicionarse en el comando de «ON / OFF» con las teclas flecha \uparrow \downarrow , pulsar la tecla de confirmación \checkmark para modificar el estado del módulo de salida (Activo = ON, Inactivo = OFF).

Ejemplo de visualización de dispositivos FAAST

Tipo SW programado para la salida del dispositivo

Nombre asociado dispositivo

Estado de la salida del dispositivo

Comando ON / OFF

Indicación Velocidad ventilación

Indicación Flujo de aire

Indicación Nivel de humo

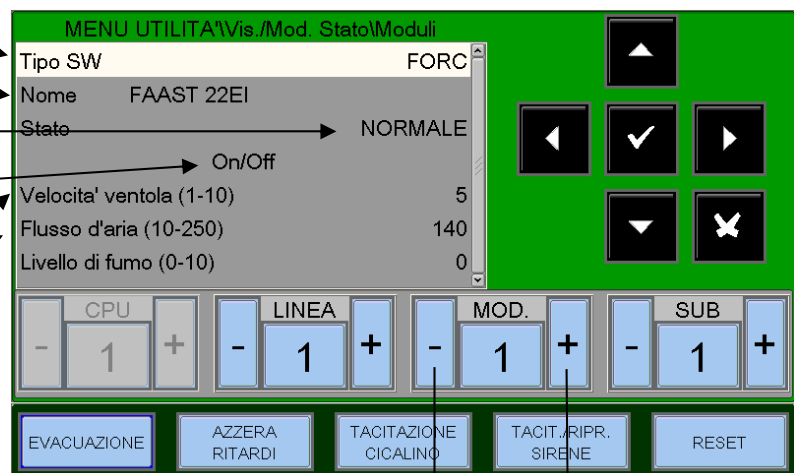

Pulsar - o + para visualizar el módulo precedente o sucesivo

Para modificar el estado del módulo de salida, posicionarse en el comando de «ON / OFF» con las teclas flecha \uparrow \downarrow , pulsar la tecla de confirmación \checkmark para modificar el estado del módulo de salida (Activo = ON, Inactivo = OFF).

Ejemplo de visualización del dispositivo NRXI-GATE (Puerta de enlace para sistema inalámbrico)

Tipo de hardware

Nombre asociado dispositivo

Estado del dispositivo

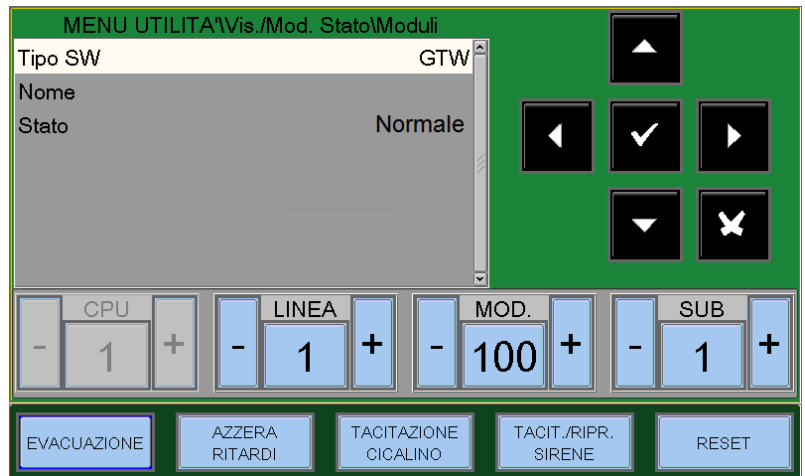

GRUPOS

La pantalla muestra por defecto el primer grupo. Para seleccionar otro grupo, se deben usar las teclas función.

Pulsar - o + para programar el módulo precedente o sucesivo

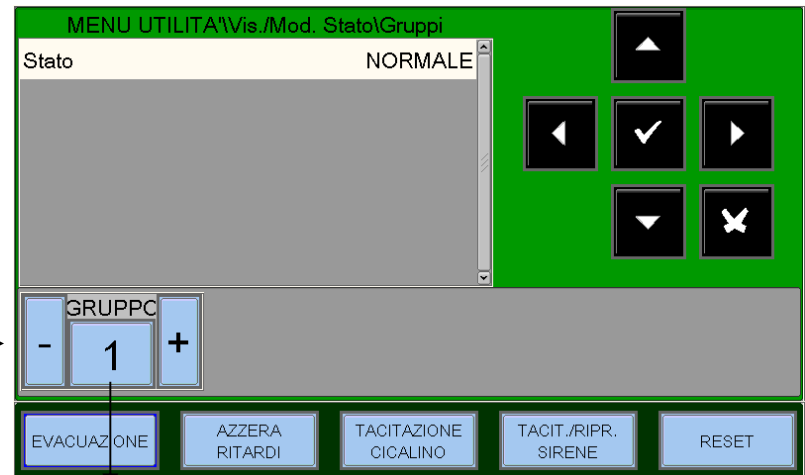

N.º del grupo

ZONAS

La pantalla muestra por defecto la primera zona. Para seleccionar otra zona se deben usar las teclas función.

Pulsar - o + para programar el grupo precedente o sucesivo

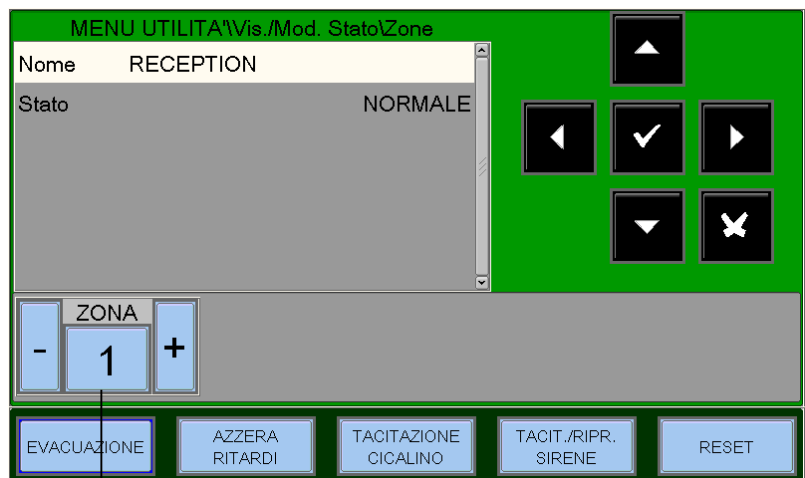

N.º de zona

VISUALIZACIÓN MÓDULOS ACTIVOS

Esta función permite examinar las listas de los módulos activos conectados en los lazos de la central.

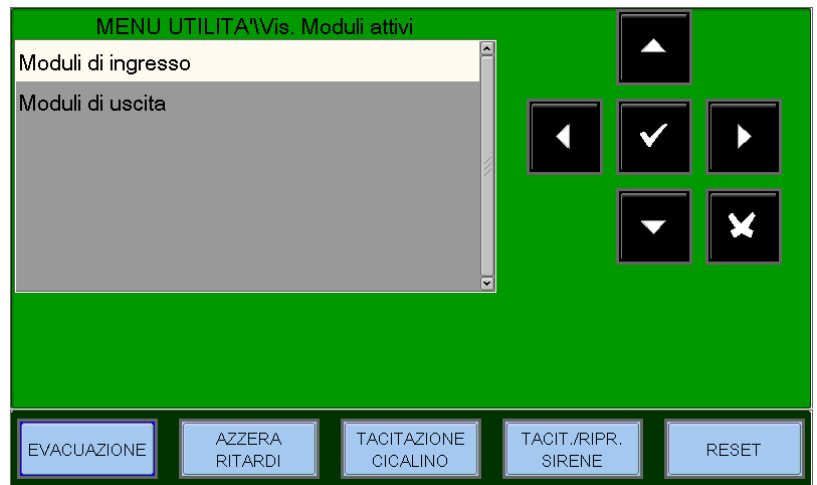

Módulos de entrada

Visualización módulos de entrada activos.
En caso de lazo en la que no haya presentes módulos de entrada en alarma, se mostrará la siguiente indicación:
«Ningún módulo de entrada activo»

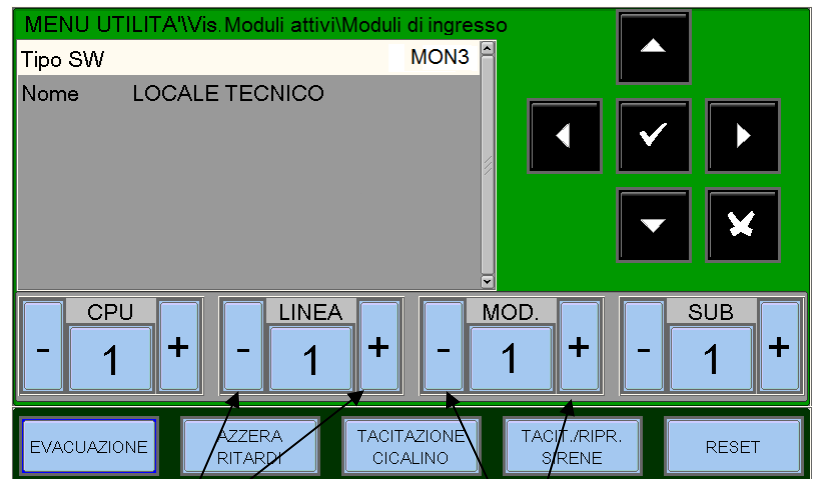

Pulsar - o + para visualizar la CPU precedente o sucesiva

Pulsar - o + para seleccionar la lazo precedente o sucesiva

Pulsar - o + para visualizar el módulo precedente o sucesivo

Módulos de salida

Visualización módulos de salida activos.
En caso de lazo en la que no haya módulos de salida activos, se mostrará la siguiente indicación: **«Ningún módulo de salida activo»**

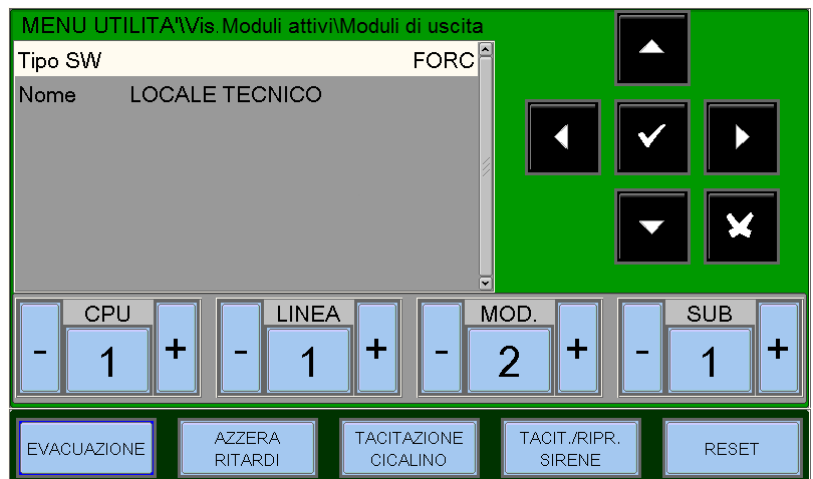

VERSIÓN FIRMWARE

Esta función permite al personal de mantenimiento visualizar la versión firmware instalada en la CPU, las LIB y en la PANTALLA (ver ejemplo en la figura abajo).

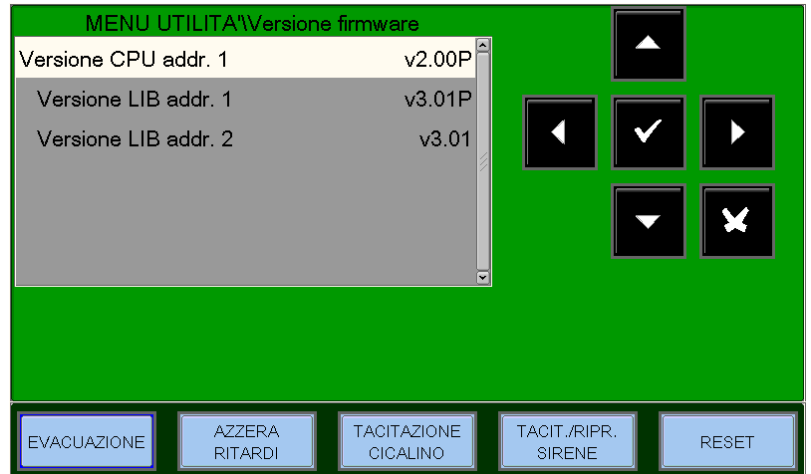

ACTUALIZACIÓN FIRMWARE

Esta función permite actualizar a una versión nueva de firmware de la pantalla a través de la memoria USB a insertar en el puerto específico el panel LCD.

MENÚ ANULADOS

Al pulsar la tecla **ESCL** en estado Instalación se puede acceder al menú de anulados, como está aquí representado. Con esta función se tiene la posibilidad de anular sensores, módulos, zonas, etc.

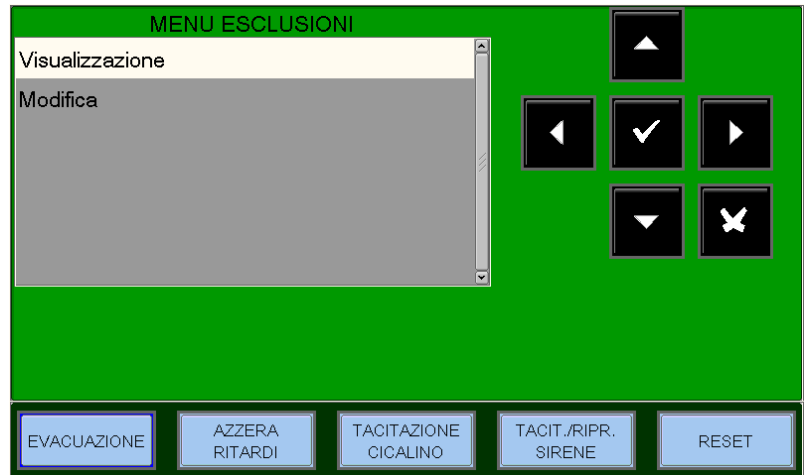

VISUALIZACIÓN

Al seleccionar la opción de visualización, el usuario accede al menú contiguo, donde los dispositivos se visualizan por tipología:

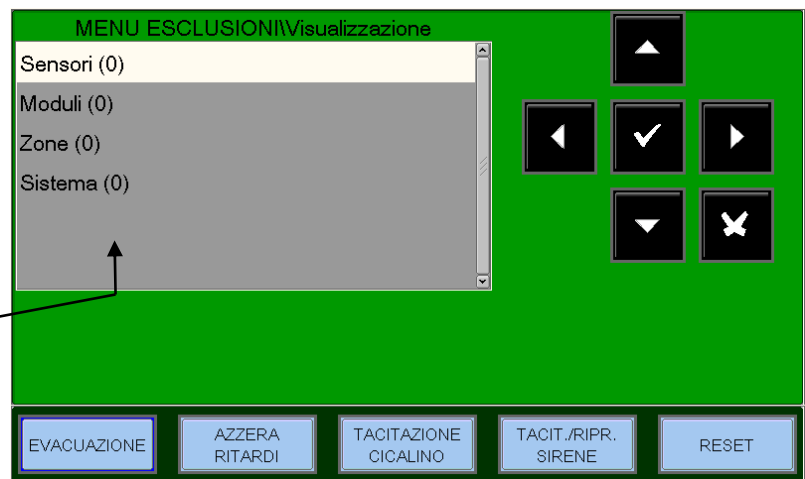

Contadores número de dispositivos anulados

Para visualizar las listas de dispositivos anulados, seleccionar con las teclas flecha \uparrow \downarrow el tipo de dispositivo, por lo que se debe pulsar la tecla de confirmación para confirmar la selección.



MODIFICACIÓN

Al seleccionar la opción de modificación e introduciendo la contraseña de nivel 2, el usuario puede acceder al menú contiguo, donde es posible modificar el estado de Incluido / Anulado para los distintos dispositivos.

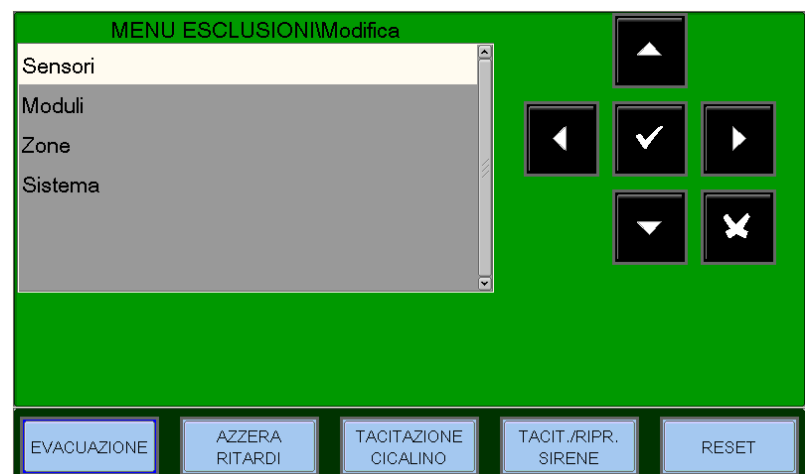

Sensores

La pantalla muestra por defecto el primer dispositivo de la primera lazo. Para seleccionar otro dispositivo, se deben usar las teclas función.

Cuando un sensor está anulado, la central inhibe la recepción de las señalizaciones de alarma y avería del sensor. Para anular un sensor, hay que seleccionarlo con las teclas función. Una vez seleccionado el dispositivo, pulsar la tecla de confirmación con las teclas flecha seleccionar «Sí» y a continuación pulsar la tecla de confirmación para confirmar la anulación.

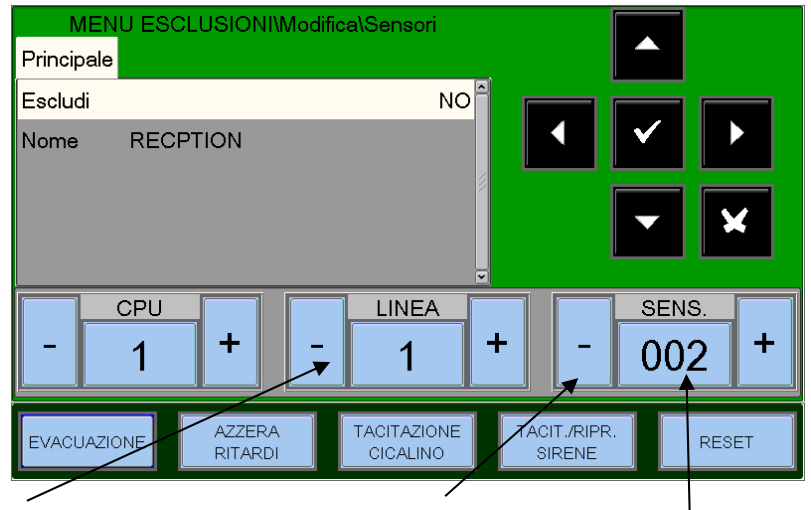

Pulsar - o + para seleccionar la lazo precedente o sucesiva

Pulsar - o + para seleccionar el sensor precedente o sucesivo

Dirección del sensor

Módulos

La pantalla muestra por defecto el primer dispositivo de la primera lazo. Para seleccionar otro dispositivo, se deben usar las teclas función.

Cuando un módulo está anulado, la central inhibe la recepción de las señalizaciones de alarma y avería del módulo. Para anular un módulo, hay que seleccionarlo con las teclas función. Una vez seleccionado el dispositivo, pulsar la tecla de confirmación con las teclas flecha seleccionar «Sí» y a continuación pulsar la tecla de confirmación para confirmar la anulación.

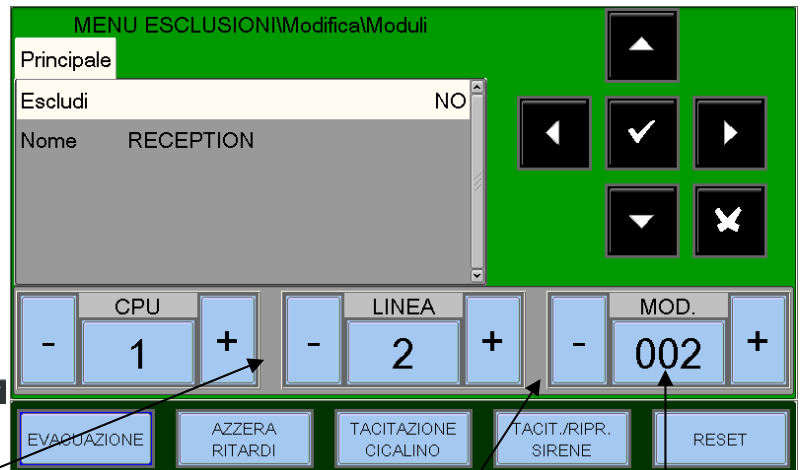

Pulsar - o + para visualizar la lazo precedente o sucesiva

Pulsar - o + para visualizar el módulo precedente o sucesivo

Dirección del módulo

Zonas

La pantalla muestra por defecto la primera zona. Para seleccionar otra zona se deben usar las teclas función.

Cuando una zona está anulada, la central inhibe la recepción de las señalizaciones de alarma y avería del módulo. Para anular una zona, hay que seleccionarla con las teclas función.

Una vez seleccionada la zona, pulsar la tecla de confirmación con las teclas flecha seleccionar «Sí» y a continuación pulsar la tecla de confirmación para confirmar la anulación.

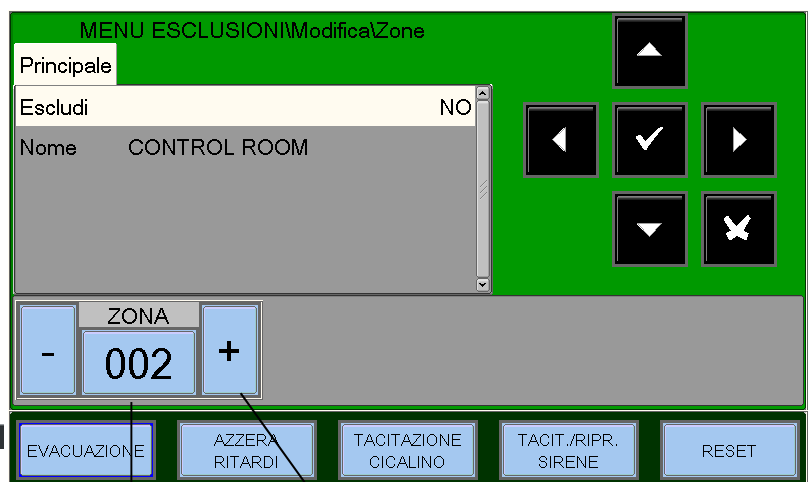

N.º de zona

Pulsar - o + para visualizar la zona precedente o sucesiva

Sistema

Este procedimiento está compuesto por 4 pestañas de programación donde para la introducción de datos se debe usar la función de edición anteriormente explicada.

- Sirena
Esta función permite la anulación de la salida sirena y todos los módulos de salida programados con tipo-SW «SND» (abrazaderas CNU-17 y CNU18 de la tarjeta principal).
Para modificar este parámetro, pulsar la tecla de confirmación seleccionar con las teclas flecha \uparrow \downarrow SÍ o NO y pulsar la tecla de confirmación para confirmar el dato.

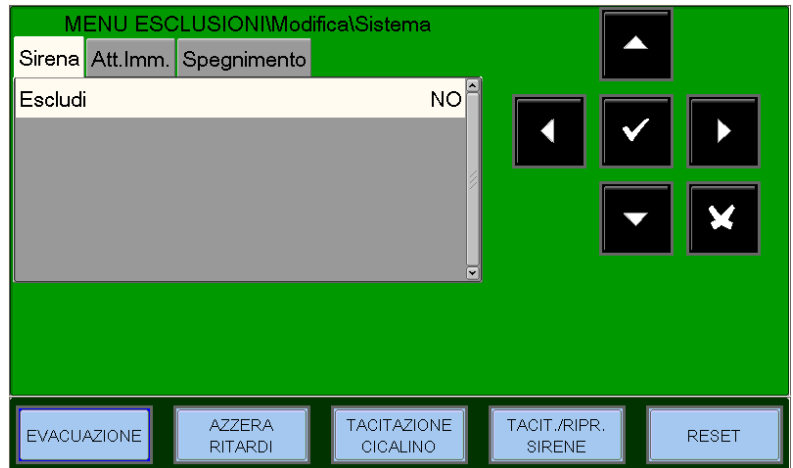

- Activación inmediata Salida sirena
Cuando se activa la anulación relativa a la activación inmediata de la salida sirena, los LED de Anulación y Retardos activos se encienden. En caso de alarma, la central retarda las salidas citadas durante los tiempos programados en el menú de programación (Prog\Sist\Tiempos\Salidas).
Durante el tiempo de retardo, el LED Retardos activos parpadea y será posible reiniciar el retardo en curso con la tecla «Fin retardos».

Para modificar este parámetro, pulsar la tecla de confirmación seleccionar con las teclas flecha \uparrow \downarrow SÍ o NO y pulsar la tecla de confirmación para confirmar el dato.

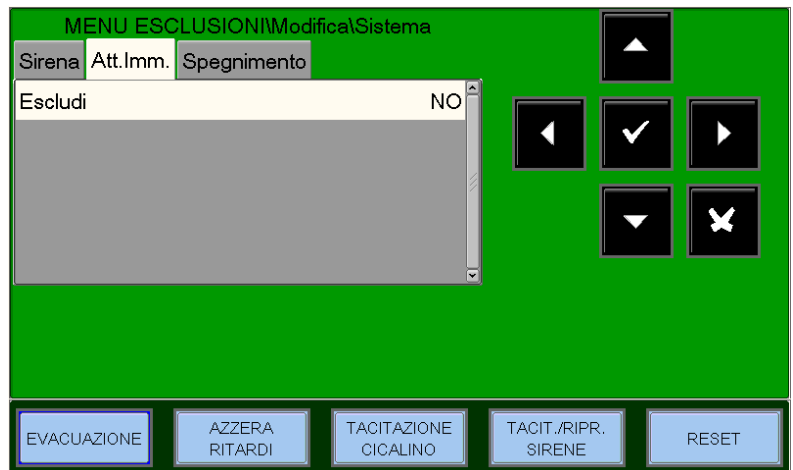

- Apagado
Esta función permite la anulación de todos los módulos de salida programados con tipo SW «UDS 1» (paneles de apagado UDS2-N y UDS-3N).
Para modificar este parámetro, pulsar la tecla de confirmación seleccionar con las teclas flecha \uparrow \downarrow SÍ o NO y pulsar la tecla de confirmación para confirmar el dato.

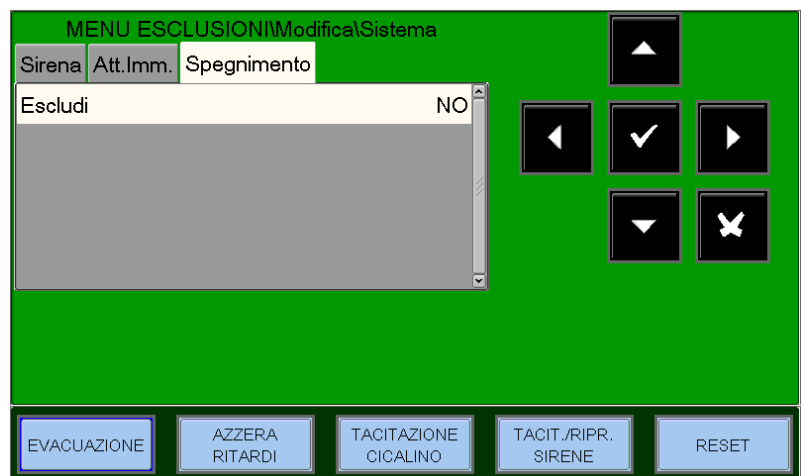

MENÚ PRUEBA

Al pulsar la tecla función **PRUEBA** dentro de Estado Instalación, se puede acceder al menú Prueba, donde se recogen las funciones utilizadas generalmente por el personal de asistencia técnica para probar la instalación. Para acceder al menú se debe insertar la contraseña de Nivel 2 (la contraseña por defecto es **22222**). Para introducir la contraseña, consultar la función de edición anteriormente descrita.

Se visualiza el siguiente menú:

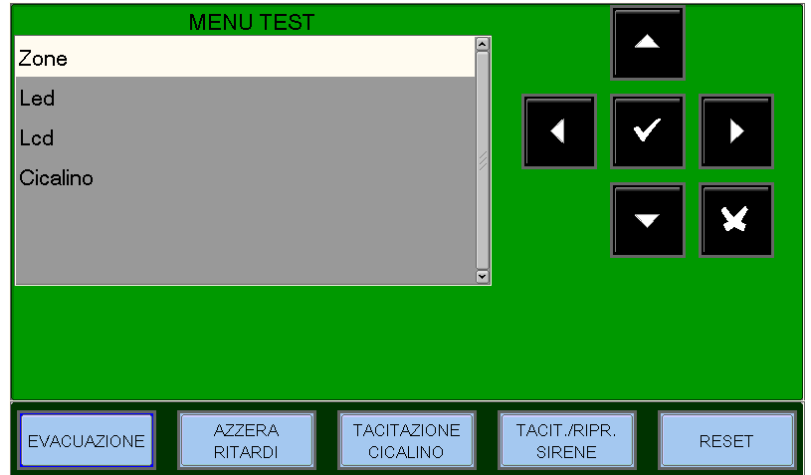

Zonas

Esta función permite el inicio del procedimiento de prueba para la zona seleccionada.

Este procedimiento está compuesto por 4 pestañas de programación donde para la introducción de datos se debe usar la función de edición anteriormente explicada.

- Principal: habilitación de una zona con función prueba.

Introducir el número de la zona para la que se debe activar la función de prueba.

(0 = función de prueba inactiva)

CBE habilitadas

Seleccionando CBE habilitadas = SÍ, en caso de alarma de los dispositivos de la zona en **prueba**

se activan las CBE y sus asociados.

Para modificar los parámetros en esta pestaña, seleccionar el parámetro con las teclas flecha \uparrow \downarrow (los caracteres del campo seleccionado están en Orden Inverso), pulsar la tecla de confirmación \checkmark y utilizar las teclas flecha \leftarrow \rightarrow para modificar el parámetro. Al terminar, pulsar la tecla de confirmación \checkmark para confirmar el dato.



Salida: selección de la salida

Esta captura de pantalla contigua se muestra la posible salida seleccionada que se activará en caso de alarmas de un dispositivo de la zona en prueba.

En el campo «Seleziona» es posible seleccionar una de las siguientes opciones:

- NINGUNA = en caso de alarmas de la zona en prueba inactiva salidas.
- SIRENA = en caso de alarmas se activan la salida sirena y todos los módulos de

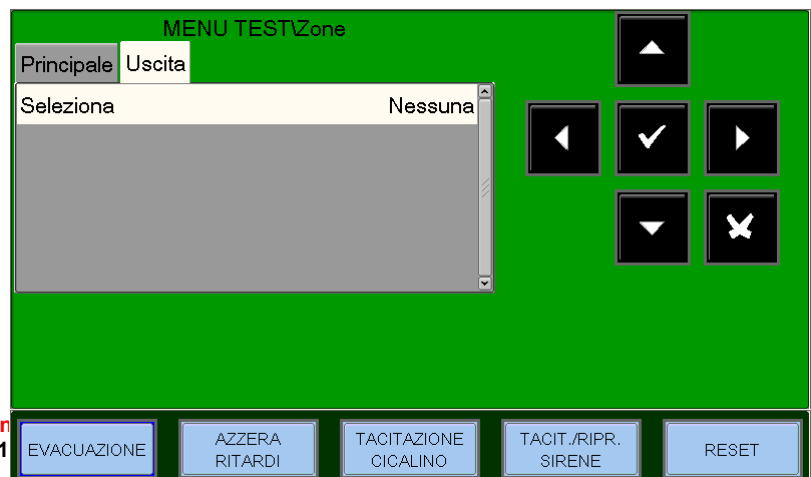

salida programados de tipo SW «SND» en todos los eventos de alarma de la zona en prueba. La duración de la activación es de 3 seg.

- MÓDULO = en caso de alarma de la zona en prueba, se activa el módulo de salida programado en la opción «Dirección módulo» y en todos los eventos de alarma se activará durante 3 seg.

Para modificar los parámetros en esta pestaña, seleccionar el parámetro con las teclas flecha ▲ ▼ (los caracteres del campo seleccionado están en Orden Inverso), pulsar la tecla de confirmación y utilizar las teclas flecha ▲ ▼ para modificar el parámetro. Al terminar, pulsar la tecla de confirmación para confirmar el dato.

LED Seleccionando con las teclas flecha ▲ ▼ la opción LED y pulsando la tecla de confirmación para confirmar, la central realiza la función de test de lámparas (todos los LEDs de la central parpadean durante algunos segundos).

LCD Seleccionando con las teclas flecha ▲ ▼ la opción LCD y pulsando la tecla de confirmación para confirmar, la central realiza la prueba de la pantalla.

ZUMBADOR Seleccionando con las teclas flecha ▲ ▼ la opción LCD y pulsando la tecla de confirmación para confirmar, la central hará sonar el timbre de forma intermitente.

APÉNDICE «A» – ECUACIÓN CONTROL POR EVENTO

Una programación típica de la central se define como ECUACIÓN CONTROL POR EVENTO (CBE)

En fase de programación, se debe asociar a cada punto, zona o grupo una ecuación CBE.

La ecuación CONTROL POR EVENTO permite programar una serie de condiciones que la central evaluará cuando el punto, la zona o el grupo estén **ACTIVOS**, y seguirá las actuaciones programadas.

Para definir dichas condiciones, es necesario establecer la ecuación CBE utilizando los operadores lógicos (OR, AND, XGRP, NOT, DEL, SDEL y TIM).

La condición de «ACTIVO» es válida cuando:

- Punto de entrada (sensores o módulos de entrada) = en alarma
- Punto de salida (módulo de salida) = ACTIVADO
- Grupo = uno de los puntos del grupo está activo

REGLAS PARA LA CORRECTA SINTAXIS DE LAS ECUACIONES

- Las ecuaciones de control, para ser válidas y por tanto aceptadas por la central, deben seguir unas reglas sintácticas precisas. Si se verifican errores de sintaxis, la ecuación será rechazada.
- Los operadores lógicos (por ejemplo, OR, AND, etc.) que funcionan para más operandos, se escriben siguiendo este procedimiento.

OPERADOR (OPERANDO-1, OPERANDO-2...)

- El operador lógico NOT y XGRP funciona solo para un operando, se escribe delante del operando relativo.
- Si se usan más operadores, el primer carácter de la ecuación debe ser un paréntesis abierto, y el último carácter debe ser un paréntesis cerrado.
- Ejemplo:
(OPERADOR(OPERANDO-1 OPERANDO-2 ...)OPERADOR(OPERANDO-1 OPERANDO-2 ...))

Nota: Una CBE programable para los módulos de salida contiene la dirección de los objetos que la activarán, que pueden ser: sensores, módulos de entrada o grupos. En caso de que la activación del módulo se deba realizar para una combinación de varios objetos, se deben utilizar los operadores AND, OR, etc.

Una CBE programable para los sensores y módulos de entrada contiene la dirección de los objetos que la activarán en caso de alarma, que pueden ser módulos de salida o grupos. En caso de que sea necesario activar una serie de objetos, solo se deben escribir en secuencia, sin el uso de ningún operador.

- Es posible también el siguiente formato:

Ejemplo: Y(G1G2)O(G3AND(G4G5))

Que equivale a: 1- SI AMBOS grupos G1 y G2 están activos

2 - O

3 - el Grupo G3 está ACTIVO y ambos grupos G4 y G5 están activos.

Nota: se debe escribir la ecuación sin insertar espacios entre los caracteres a introducir.

Ecuación CBE «Ninguna»

Es posible también no programar ninguna operación para un dispositivo.

En este caso:

Si el dispositivo en cuestión es un sensor o un módulo de ingreso, la central activará únicamente todas las indicaciones visuales o sonoras de carácter general (LED Alarma en la parte frontal, RELÉ de Alarma General, TIMBRE y módulos eventuales de salida programados con software TIPO ID para señalizaciones generales).

Si, por el contrario, el dispositivo en cuestión es un módulo de salida, esta salida no se activará nunca, a no ser que se programe con software TIPO ID para señalizaciones generales.

NOTA: para los módulos de salida, la central no permite programar una ecuación si el módulo tiene un TIPO ID para señalizaciones de carácter general.

Operadores a usar en la ecuación control por evento:

OR

Es el operador el que solicita que **AL MENOS UN** operando esté **ACTIVO**.

Ejemplo: la ecuación de un módulo de salida es: **OR (G9 G15 G23)** o es posible omitir el operador **OR** introduciendo lo siguiente: **(G9 G15 G23)**

Si **CUALQUIERA** de los tres operandos de esta ecuación (G9 G15 G23) está en alarma, el módulo de salida se activará, es decir:

- **SI** el grupo software 9 está en alarma, o
- **SI** el grupo software 15 está en alarma, o
- **SI** el grupo software 23 está en alarma
- **ENTONCES** este módulo de salida se activará.

AND

Es el operador el que solicita que **TODOS** los operandos estén **ACTIVOS**.

Ejemplo: la ecuación de un módulo de salida es: **AND (G9 G15 G23)**.

Solo si **LOS TRES** operandos de esta ecuación están en alarma, el módulo de salida se activará, es decir:

- **SI** el grupo software 9 está en alarma, y
- **SI** el grupo software 15 está en alarma, y
- **SI** el grupo software 23 está en alarma
- **ENTONCES** este módulo de salida se activará.

NOT

Es el operador el que **NIEGA** el operando o la serie de operandos entre paréntesis, que lo siguen.

Ejemplo: la ecuación de un módulo de salida es: **NOT (G23)**.

El módulo de salida estará activado hasta que el operando (G23) **NO** esté en alarma, es decir:

- **SI** el grupo software 23 está en alarma
- **ENTONCES** este módulo de salida se desactivará.

Nota: No se permite escribir una CBE para un grupo directo si los operandos contenidos en el interior del paréntesis son grupos con índice menor que el grupo para el que se quiere asociar la CBE como en el ejemplo siguiente:

CBE no permitida

$$\text{G33} = (\text{G23 G24})$$

CBE permitida

$$\text{G21} = (\text{G23 G24})$$

No se permite escribir una CBE para un grupo inverso si los operandos contenidos en el interior del paréntesis son grupos con índice mayor que el grupo para el que se quiere asociar la CBE como en el ejemplo siguiente:

CBE no permitida

$$\text{G305} = (\text{G306 G307})$$

CBE permitida

$$\text{G307} = (\text{G305 G306})$$

XGRP

Es el operador el que solicita que **AL MENOS DOS** elementos del grupo indicado a continuación estén **ACTIVOS**.

FORMATO: XGRP (GXXX) donde GXXX = Grupo 1 ÷ 400

Ejemplo: la ecuación de un módulo de salida es **XGRP** (G23)

- **SI CUALQUIER COMBINACIÓN** de dos o más dispositivos de entrada (sensores o módulos), que se han programado (con su ecuación CBE) en este grupo software (con el **parámetro Doble coincidencia = SI.**), están **ACTIVOS**.

- **ENTONCES** este módulo de salida se activará.

O solo cuando un sensor térmico (tipo HW «THER») y un sensor óptico (tipo HW «PHOT») que se han programado (con su ecuación CBE) en este grupo software (con el **parámetro Doble coincidencia = NO**), están **ACTIVOS**.

- **ENTONCES** este módulo de salida se activará.

No se permite escribir una ecuación de un módulo de salida con más grupos como en el ejemplo siguiente:

CBE no permitida

$$\text{XGRP} (\text{G23 G24})$$

PRE(CxxLxxSxxx)

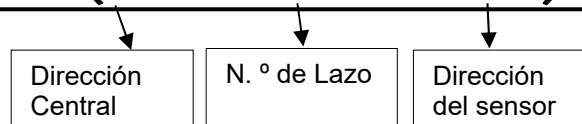

Es el operador el que permite utilizar el estado de pre-alarma de un sensor.

Ejemplo: la ecuación de un módulo de salida es: **OR(PRE (C1L1S2)PRE(C2L1S10))**

Si **CUALQUIERA** de los dos sensores (L1S2 de la central 1 o L1S10 de la central 2) está en pre-alarma, el módulo de salida al que está asociada la CBE se activa.

FLT(CxxLxxSxxx)

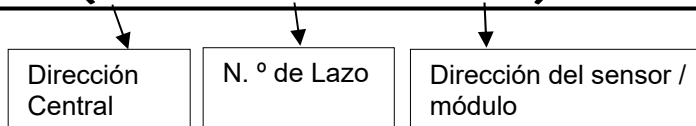

Es el operador el que permite utilizar el estado de avería de un dispositivo o de una zona.

Ejemplo 1: la ecuación de un módulo de salida es: **OR (FLT (C1L1S2) PRE (C2L1S10))**

Si **CUALQUIERA** de los dos sensores (L1S2 de la central 1 o L1S10 de la central 2) está en avería o pre-alarma, el módulo de salida al que está asociada la CBE se activa.

Ejemplo 2: la ecuación de un módulo de salida es: **OR (FLT (Z1) FLT (Z2))**

Si **CUALQUIERA** de las dos ZONAS (Z1 o Z2) está en avería, el módulo de salida al que está asociada la CBE se activa.

CBE para activar LED en el sensor

Esta función es necesaria para utilizar solo un INDICADOR (LED repetidor conectado con un solo sensor) que señale una alarma proveniente de más sensores para una zona común.

Ejemplo: si en la CBE del sensor C1L1S1 se programa **(C1L1S10)**

Cuando el sensor C1L1S1 está en alarma, se activa también la salida LED del sensor **C1L1S10**.

DIS

Es el operador el que permite la desactivación de las zonas o de los puntos a través de la activación de un módulo de entrada programado con tipo SW «NONA» (no genera alarma en central).

Ejemplo 1: la ecuación de un módulo de entrada es: **(DIS(Z1))**

Cuando el módulo de entrada está activo, la Zona 1 está desactivada.

Ejemplo 2: la ecuación de un módulo de entrada es: **(DIS C1L1M1)**

Cuando el módulo de entrada está activo, el módulo L1M1 de la central 1 está desactivado.

Por otra parte, el operador DIS permite la recuperación del estado de desactivación de una zona o de un punto a través de la activación de los módulos de salida.

Ejemplo: la ecuación de un módulo de salida es: **(DIS(Z1))**

Cuando la Zona 1 está desactivada, el módulo de salida está activo.

TAC(SYS)

Es el operador el que permite la recuperación del estado de silenciado de la central

Ejemplo: la ecuación de un módulo de salida es: **(TAC (SYS))**

Cuando en la central se realiza el comando de silencio sirena, el módulo de salida se activa

DEL

Es el operador el que permite programar los retardos de activación para determinadas condiciones.

El dispositivo que tiene en su ecuación CBE el operador «DEL», cuando se verifica su ecuación, espera el tiempo programado para después activarse.

Si durante este tiempo de retardo la ecuación no se verifica, el temporizador se reinicia y está listo para pasar al siguiente evento detonante (por tanto, no se activa el dispositivo de salida).

FORMATO: DEL (MM. SS (retardo) MM.SS. (duración - opcional) (CONDICIÓN) ecuación que establece el inicio del retardo))

Donde:

- MM = minutos (2 cifras), SS = segundos (2 cifras)
- CONDICIÓN = puede ser una ecuación del tipo:

**XGRP (GXXX)
NOT (Elemento 1...)
OR (Elemento 1... Elemento 2...)
AND (Elemento 1... Elemento 2...)**

- Elemento = puede ser GXXX para un grupo (1 ÷ 400) - LXX S/MXX para un punto direccionable

Ejemplo 1: si la ecuación del grupo software G90 es DEL(00.30 01.30(G21)), entonces:

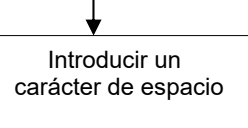

- Tras 30 seg. desde la activación de G21
- el grupo G90 se activará y permanecerá activo durante 1 minuto y 30

Ejemplo 2: si la ecuación del módulo de salida L2M90 es DEL (00.30 00.30 (AND(L1S1 L1S4)))

- Tras 30 seg. desde que los sensores L1S2 y L1S4 están ambos en condición de alarma, se activa el módulo L2M90 y permanece activo durante 30 segundos.

NÓTESE:

- Si se introduce un retardo = 00.00, entonces la ecuación se activa JUSTO CUANDO se activa la ecuación de inicio retardo, y permanece activa durante el periodo de tiempo indicado en «duración».
- Puede existir solo un operador DEL para cada ecuación.
- Si no se especifica el tiempo de duración en la ecuación DEL, la ecuación permanecerá activa hasta el Rearme de los elementos presentes en la ecuación.
- El valor máximo del tiempo de duración es de 10 minutos.
- El valor máximo del tiempo de retardo es de 10 minutos.

SDEL

El operador «SDEL» es igual al operador «DEL», con la diferencia que, si durante el tiempo de retardo la ecuación no se verifica, el temporizador continúa contando para después activar el dispositivo de salida. Para restaurar dicho temporizador, es necesario ejecutar el comando de Rearme.

TIM

Es el operador el que permite la programación de las activaciones para salidas con plazos periódicos.

Son posibles dos formatos:

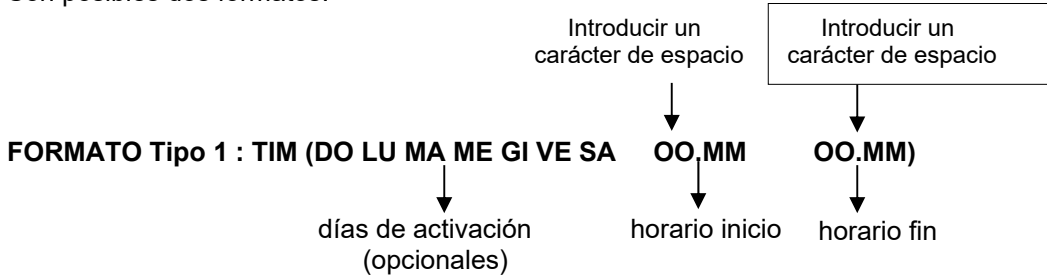

Donde: **OO** = horas, **MM** = minutos

Este formato permite la programación de los plazos semanales, para determinados días de la semana.

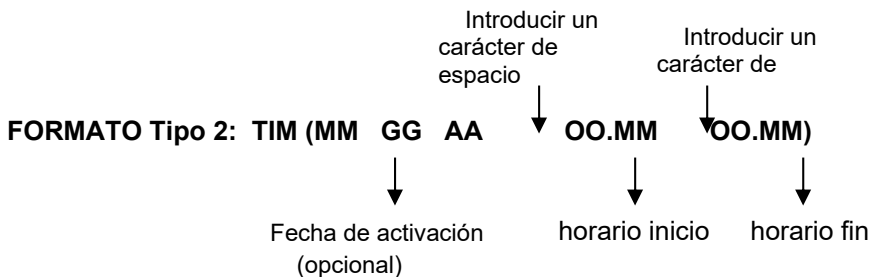

Donde: **MM** = mes, **GG** = día, **AA** = año

Este formato permite la programación de los plazos anuales

Ejemplo: SI la ecuación del grupo software **G390** es: **TIM (SA SU 07.30 13.59)**

ENTONCES el grupo **G390** se activará **sábados** y **domingos** desde las **7:30** de la mañana hasta las **13:59**.

NÓTESE:

- si no se especifica el día, mes o año, el valor asume el significado de «Todos los días».
- Para no especificar nada, introducir dos signos «--»; ver ejemplo siguiente:

TIM (-- 07.30 13.59)

- los valores de horario inicio y horario fin usan el formato de 24 horas (medianoche = 00:00...) 23:59)
- el valor «00:MM» de horario fin DEBE ser mayor del valor de horario inicio.
- el valor máximo para horario inicio y fin es de 23:59

TONE

Es el operador el que permite introducir tono y volumen para grupos de zonas a través de la CBE de los diferentes grupos.

TONO (Tono Volumen Rangos_de_Zone (Condición))

Donde:

Tono = tipo de sonido en el rango 1÷33

Volumen = volumen en el rango 1÷4

Rangos_de_Zonas = lista de las zonas en las que activar el patrón (tono y volumen) en el formato Zxxx:

Zyyy

(ejemplo Z1:Z10 para indicar las zonas desde la zona 1 hasta la zona 10)

Programando las siguientes CBE:

TONOS (10 2 Z2:Z4 (Z10 G20))

En la activación de la Zona 10 o del Grupo 20 se configura el tono 10 y el volumen 2 para las sirenas (con tipo software SND) de las zonas Z2, Z3 y Z4.

□ Ejemplos de programación:

▪ OPCIONES

El ejemplo siguiente ilustra tres modos de realización de una programación simple, es decir, la activación del módulo de salida en respuesta a una alarma en un detector (o cualquier otro dispositivo de entrada de alarmas).

OPCIÓN A	OPCIÓN B	OPCIÓN C
Dispositivo de detección incendio LAZO 1 - detector 1	Dispositivo de detección incendio LAZO 1 - detector 1	Dispositivo de detección incendio LAZO 1 - detector 1
Dispositivo de salida LAZO 1 - módulo de salida 1	Dispositivo de salida LAZO 1 - módulo de salida 1	Dispositivo de salida LAZO 1 - módulo de salida 1
La ecuación del detector = (G1)	La ecuación del detector =	La ecuación del detector = (C1L1M1)
La ecuación del módulo = (G1)	La ecuación del módulo = (C1L1S1)	La ecuación del módulo =

▪ ALARMA GENERAL

El ejemplo siguiente ilustra un método de programación de la central para la alarma general.

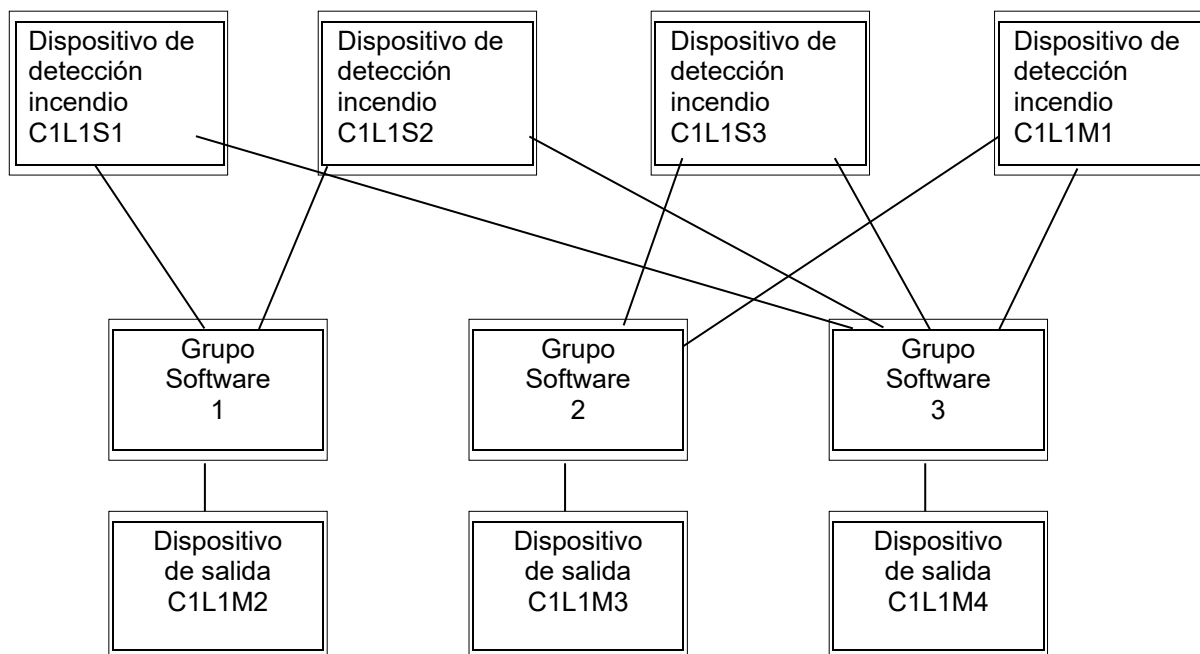

El módulo de salida **C1L1M2** está asociado al grupo **G1** y se activará en caso de alarma en los detectores **C1L1S1** y **C1L1S2**.

El módulo de salida **C1L1M3** está asociado **G2** y se activará en caso de alarma en los detectores **C1L1S3** o en el módulo de entrada **L1M1**.

El módulo de salida **C1L1M4** sirve como dispositivo de alarma general; se activará en caso de alarma en cualquier dispositivo de detección incendio (detector o módulo de entrada) del sistema, mientras que los dispositivos de detección de incendio se asocian al grupo **G3**.

Apéndice: Lista Type ID Software para MÓDULOS

TABLA-1	Módulos entrada para CONTACTOS – AM-8200	CBE Y/N
MON3	Módulo de entrada 3 umbrales EN54	Y
MON	Módulo de entrada 2 umbrales	Y
PULL	Como para MON, pero escrito como «PULSANTE MANUAL».	Y
NONA	Módulo de entrada «No alarma»	Y
STAT	Módulo de entrada como el dispositivo NONA, en cada variación de estado	Y
NCMN	Módulo de entrada para el control de las entradas NC	Y
MTRB	Módulo de entrada como señalización Tamper.	N
MACK	Módulo de entrada para ACK a distancia (impulsivo).	N
MTAC	Módulo de entrada para SILENCIADO a distancia (impulsivo).	N
MRES	Módulo de entrada para REARME a distancia (impulsivo).	N
SCON	Módulo de entrada zona convencional	Y

TABLA-2	Módulos de salida controlada Advanced, incluyendo VDS – AM-8200	CBE Y/N
CON	Módulo de salida con supervisión del lazo	Y
CONV	Módulo de salida con supervisión del lazo VDS	Y
FORC	Módulo de salida relé con contactos libres de potencial.	Y
PWRC	Módulo de salida FORC interrumpe de forma momentánea la alimentación	N
GPND	Módulo de salida FORC activado en cada alarma / avería-	N
APND	Módulo de salida FORC activado en cada alarma.	N
GAC	Módulo de salida FORC activado en cada alarma.	N
GAS	Módulo de salida CON activado en cada alarma.	N
GASV	Como GAS pero con salida controlada VDS.	N
TPND	Módulo de salida FORC activado en cada avería.	N
GTC	Módulo de salida FORC activado en cada avería.	N
GTS	Módulo de salida CON activado en cada avería.	N
GTSV	Como GTS pero con salida controlada VDS.	N
TRS	Módulo de salida FORC activado en cada avería.	N
ZDIS	Módulo de salida activado en caso de anulación de punto o zona.	N
MAINF	Módulo de salida (no supervisada) activado para Avería alimentación.	N
MAINFC	Como MANIF, pero con salida supervisada	N
MAINFV	Como MANIF, pero con salida supervisada (EOL RES conforme al estándar VdS)	N
REM	Salida con contactos libres de potencial, pueden controlarse solo por supervisión	N
REMC	Como REM, pero con salida supervisada	N
REMV	Como REM, pero con salida supervisada (EOL RES conforme al estándar VdS)	N
SND	Salida que controla el estado de la sirena de central	N
ZFLT	Módulo de salida FORC activado cuando la zona asociada está en avería	N
ZFLTC	Como ZFLT, pero con salida controlada en modalidad estándar	N
ZFLTV	Como ZFLT, pero con salida controlada en modalidad VdS	N

TABLA-2B	Módulos de salida controlada Advanced, incluyendo NON VDS – AM-8200	CBE Y/N
CON	Módulo de salida con supervisión del lazo	Y
FORC	Módulo de salida relé con contactos libres de potencial.	Y
PWRC	Módulo de salida FORC interrumpe de forma momentánea la alimentación	N
GPND	Módulo de salida FORC activado en cada alarma / avería.	N
APND	Módulo de salida FORC activado en cada alarma.	N
GAC	Módulo de salida FORC activado en cada alarma.	N
GAS	Módulo de salida CON activado en cada alarma.	N
TPND	Módulo de salida FORC activado en cada avería.	N
GTC	Módulo de salida FORC activado en cada avería.	N
GTS	Módulo de salida CON activado en cada avería.	N
TRS	Módulo de salida FORC activado en cada avería.	N
ZDIS	Módulo de salida activado en caso de anulación de punto o zona.	N
MAINF	Módulo de salida FORC activado por Avería alimentación.	N
MAINFC	Como MANIF, pero con salida supervisada	N
REM	Módulo de salida FORC que puede controlarse solo por supervisión	N

REMC	Como REM, pero con salida supervisada	N
SND	Salida que controla el estado de la sirena de central	N
ZFLT	Módulo de salida FORC activado cuando la zona asociada está en avería	N
ZFLTC	Como ZFLT, pero con salida controlada en modalidad estándar	N

TABLA-2C	Módulos de salida no controlada Advanced - AM-8200	CBE Y/N
FORC	Módulo de salida relé con contactos libres de potencial.	Y
PWRC	Módulo de salida FORC interrumpe de forma momentánea la alimentación	N
GPND	Módulo de salida FORC activado en cada alarma / avería	N
APND	Módulo de salida FORC activado en cada alarma.	N
GAC	Módulo de salida FORC activado en cada alarma.	N
TPND	Módulo de salida FORC activado en cada avería	N
GTC	Módulo de salida FORC activado en cada avería	N
TRS	Módulo de salida FORC activado en cada avería	N
ZDIS	Módulo de salida activado en caso de anulación de punto o zona.	N
MAINF	Módulo de salida (no supervisada) activado para Avería alimentación.	N
REM	Módulo de salida FORC que puede controlarse solo por supervisión	N
SND	Salida que controla el estado de la sirena de central	N
ZFLT	Módulo de salida FORC activado cuando la zona asociada está en avería	N

TABLA-2D	Módulos de salida CLIP - AM-8200	CBE Y/N
CON	Módulo de salida con supervisión del lazo	Y
FORC	Módulo de salida relé con contactos libres de potencial.	Y
PWRC	Módulo de salida FORC interrumpe de forma momentánea la alimentación	N
GPND	Módulo de salida FORC activado en cada alarma / avería.	N
APND	Módulo de salida FORC activado en cada alarma.	N
GAC	Módulo de salida FORC activado en cada alarma.	N
GAS	Módulo de salida CON activado en cada alarma.	N
TPND	Módulo de salida FORC activado en cada avería.	N
GTC	Módulo de salida FORC activado en cada avería.	N
GTS	Módulo de salida CON activado en cada avería.	N
TRS	Módulo de salida FORC activado en cada avería.	N
ZDIS	Módulo de salida activado en caso de anulación de punto o zona.	N
REM	Módulo de salida FORC que puede controlarse solo por supervisión	N
REMC	Como REM, pero con salida supervisada	N
SND	Salida que controla el estado de la sirena de central	N
GSND	Sirena direccionable genérica silenciada	Y
GSTR	Flash direccionable genérico silenciado	Y
STR	Flash direccionable que controla estado Sirena central	N

TABLA-2E	Módulo salida no controlada CLIP - AM 8200	CBE Y/N
FORC	Módulo de salida relé con contactos libres de potencial.	Y
PWRC	Módulo de salida FORC interrumpe de forma momentánea la alimentación	N
GPND	Módulo de salida FORC activado en cada alarma / avería.	N
APND	Módulo de salida FORC activado en cada alarma.	N
GAC	Módulo de salida FORC activado en cada alarma.	N
TPND	Módulo de salida FORC activado en cada avería.	N
GTC	Módulo de salida FORC activado en cada avería.	N
TRS	Módulo de salida FORC activado en cada avería.	N
ZDIS	Módulo de salida FORC activado en caso de anulación de punto o zona.	N
REM	Módulo de salida FORC que puede controlarse solo por supervisión	N
SND	Salida que controla el estado de la sirena de central	N
GSND	Sirena direccionable genérica silenciada	Y
GSTR	Flash direccionable genérico silenciado	Y
STR	Flash direccionable que controla estado Sirena central	N

TABLA-3	Pulsadores Advanced - AM-8200	CBE Y/N
PULL	Como para MON, pero escrito como «PULSANTE MANUAL».	Y
NONA	Módulo de entrada «No alarma»	Y
MACK	Módulo de entrada para ACK a distancia (impulsivo)	N
MTAC	Módulo de entrada para SILENCIADO a distancia (impulsivo).	N
MRES	Módulo de entrada para REARME a distancia (impulsivo).	N
MTRB	El botón no pulsado genera un evento de avería.	N
NCMN	El botón no pulsado genera un evento de alarma	Y
STAT	no genera alarma (como NONA), indica toda variación de estado (ON-OFF_ON)	Y

TABLA-4	Señalizaciones Advanced - AM-8200	CBE Y/N
GSND	Sirena direccionable genérica silenciada	Y
SND	Sirena direccionable que controla estado Sirena central	N
GSTR	Flash direccionable genérico silenciado	Y
STR	Flash direccionable que controla estado Sirena central	N
GPND	Sirena o flash activado en cada alarma / avería no reconocido, silenciado.	N
APND	Sirena o flash activado en cada alarma no reconocido, silenciado.	N
GAC	Sirena o flash activado en cada alarma.	N
TPND	Sirena o flash activado en cada avería no reconocido.	N
GTC	Sirena o flash activado en cada avería (latch).	N
TRS	Sirena o flash activado en cada avería.	N
ZLFT	Sirena o flash activado en caso de Dispositivo con avería en la zona	N
REM	Sirena o flash que puede activarse SOLO de forma remota	N
MAINF	Sirena o flash activado en caso de Avería alimentación	N
ZDIS	Sirena o flash activado en caso de anulación de punto o zona.	N

NOTIFIER international offices



ITALY



AUSTRALIA



BENELUX



BRAZIL



CANADA



CHILE



CHINA



GERMANY



HONG KONG



INDIA



JORDAN



LEBANON



MEXICO



POLAND



RUSSIA



SINGAPORE



SOUTH AFRICA



SPAIN



SWEDEN



UK



USA



VENEZUELA



08911
Badalona,
Barcelona
C/ Pau Vila 15-19

Tel.: +34 931 334 760
www.honeywelllifesafety.es
infohsiberia@honeywell.com

Numero Assistenza Tecnica: 039-9301410



Se han cuidado todos los detalles en la preparación de esta ficha de datos, pero no se aceptará ninguna responsabilidad por el uso de la información incluida. Las características de diseño podrán cambiarse o modificarse sin previo aviso.

Honeywell Life Safety Iberia.

Delegaciones y oficinas comerciales:

M-162.1-AM8200-ESP
Rev. A.3 01/2019