

MILLER[®]

by SPERIAN



90018586 ind A



CE

Index

GB	English.....	4
F	Français	7
D	Deutsch	10
E	Español.....	13
P	Português	16
NL	Nederlands.....	19
DK	Dansk	22
FIN	Suomi.....	25
NOR	Norsk.....	28
SWE	Svenska	31
I	Italiano.....	34
	Inspection sheet.....	37



General instructions for use

MORPHO USER'S MANUAL

1016824 - MORPHO EN358-813 SIZE 1 PRUNING BELT

1016825 - MORPHO EN358-813 SIZE 2 PRUNING BELT

1016826 - MORPHO EN358-813 SIZE 3 PRUNING BELT

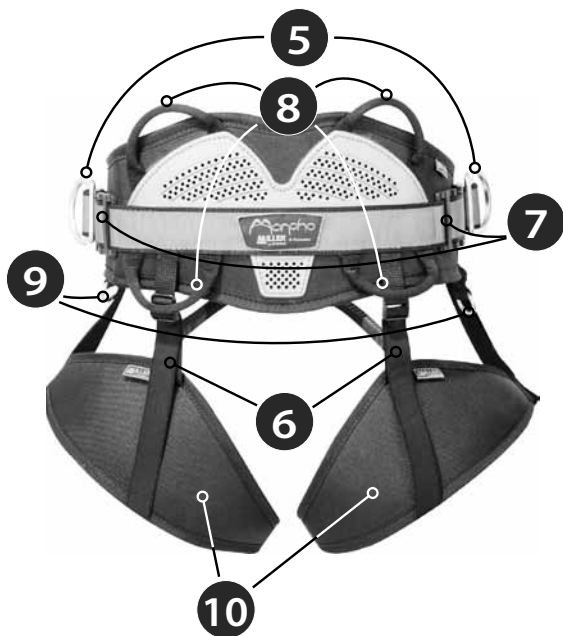
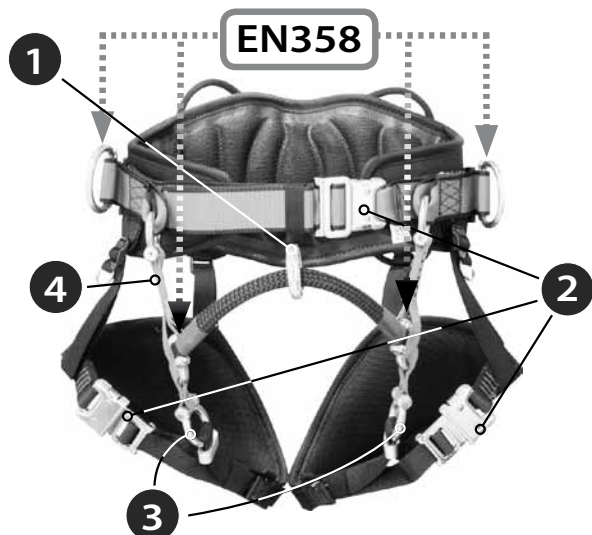

MATERIALS USED :

Main strap: Polyester, central point: polyamide, backpiece: Interior foam of polyethylene and polyurethane, 3D weave and cordal polyester.

CHARACTERISTIC :

Pruning Belt conforming to EN358 and EN813, consisting of 2 side loops for work positioning (EN 358), de 2 shackles (EN358) , thigh straps with automatic buckles, self-adjusting triangulation and 1removable central point (EN813).

Morpho is an ergonomic harness built on the basis of the (patented) Moebius system ensuring :

- optimum distribution of tension on both legs whatever the position of the climber,
- automatic rearward tilting.

The back-piece has a built in aeration system (patented) designed to evacuate damp and therefore provide faster drying.

The automatic buckles (belt and side loops) have a system designed to prevent the adjustment from changing (patented).

INSTRUCTIONS FOR ADJUSTING MORPHO :

1/Adjustment of waist belt and positioning of back piece

Place the back piece at waist level in the hollow of the lower back and centre it. Adjust the strap of the belt as close as possible to the body as indicated below. To prevent sliding, the belt strap (red with black edging) is placed under

- | | |
|----------|-------------------------------|
| 1 | Central point with ring |
| 2 | Automatic buckles |
| 3 | Cleats |
| 4 | Self adjusting triangulation |
| 5 | Side rings |
| 6 | Thigh retention elastics |
| 7 | Chainsaw carrier locations |
| 8 | Equipment carrier |
| 9 | Saw carrier strap |
| 10 | Thigh straps through town are |

the two tabs fitted to the automatic buckle of the belt (male section). Pull the two thicknesses of the strap out of these tabs. Close the buckle. Pull firmly and smoothly on the strap to fit it to your waist size. After adjustment, open the buckle and put the two strap thicknesses back under the tabs. Fig 1.

Fig. 1

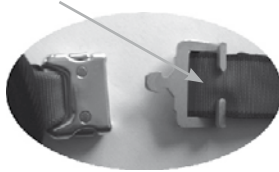

The excess length of strap can be slid underneath the black elastic on the male buckle end. After correct adjustment, it should be impossible for the back piece to slide around the hips.

2/ Adjustment of thigh webbing

In addition to the anti-slip system which is identical to that of the belt, the thigh webbing straps run through an oval ring Fig 2.

Fig. 2



This device is designed to keep the thigh strap in place and prevent it from turning around the thigh. To adjust the thigh strap tightness, with the sit-harness open, slide the strap through the oval ring then adjust the strap length on the male buckle in the same way as for the belt (see above). Optimum comfort is obtained with the thigh straps as close to the thighs as possible.

3/ Adjustment of the 4 thigh support elastics

Each sit-harness has two elastics. In the standing position, the rear elastic must be adjusted so that the sit-harness is just above the middle of the thigh. The side elastic must be adjusted so that the female part of the buckle in the sit-harness is above the middle of the thigh.

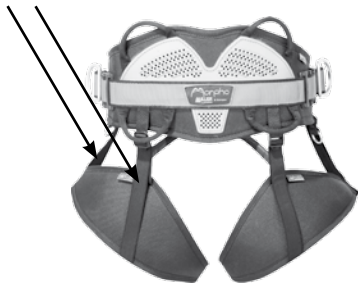

4/ Tool-holder, chainsaw karabiner and saw

The tool-holders are designed to take a maximum load of 5 kg.

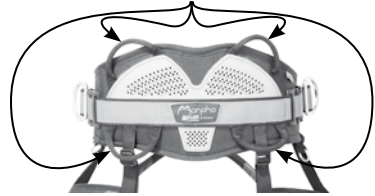

Attachment on the chainsaw carrier: The Morpho harness is fitted on the right and on the left with an integrated plate to accommodate a specific chainsaw carrier. The location of the chainsaw carrier is immediately behind the side anchoring rings. The installation of the chainsaw carrier does not require any tools but takes some strength. The chainsaw carrier is passed over the lower edge of the location. To do this, slide the chainsaw carrier upwards, between the back piece and the plastic plate.

The of the chainsaw carrier should cover the plastic plate and the red strap with black edging. The plastic plate is hollowed at the bottom to accommodate the chainsaw carrier. Fig 3.

Fig 3.

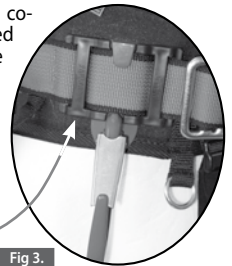

The chainsaw karabiner adapted to this harness is available under reference 1011711 together with a chainsaw carrier lanyard available under reference 1016490.

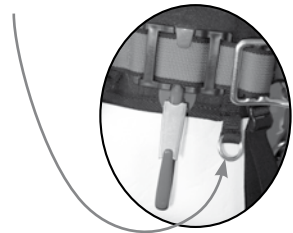

Saw carrier strap: a strap with a saw support ring is placed under the side ring on either side of the harness.

Safety: always check that the triangulation cleat screws and those of the central point are secure. These screws are assembled in production with a blue coating of Loctite thread lock. If this colour is absent from any one of the cleat screws, do not use the harness.

5/ Replacement of central point or triangulation

The Morpho has a 30 cm central point as standard. It can be replaced by :



- Ref.: 1011705 25 cm central point
- Ref.: 1011706 30 cm central point
- Ref.: 1012232 35 cm central point

The self-adjusting triangulation can be replaced by :

Ref.: 1017592: Morpho triangulation

- 1 - Use a No. 4 Allen key to disassemble the cleats (central point or adjustable triangulation). Fig 4:

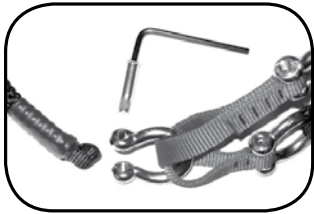

Fig. 4

- 2 - Fit the new accessory (central point or triangulation) in one of the cleats and check that there is no grease in it then tighten until contact, and tighten one half turn more.
- 3 - Repeat the above operations on the other side.

NB: Since the screws are already pre-coated (coating of the «TUFLOCK» type), it is no longer necessary to add Loctite. The pre-coated screws can be removed/reassembled on each operation up to 4 times; after that, the screws need to be changed (available rich uncle spare

parts)..

The adjustable central point

The adjustable central point allows to adjust the length of the central point to the needs of the climber (long position in footlock or in return of branch , and short position for the displacement in the top of the tree).

Do not adjust under load.

- To lengthen the central point : pul at the Ropman's girth strap (Fig. 5 - A) and sit down smoothly.
- To shorten it: pul at the girth strap located on the closed loop made by the slack of the rope (Fig. 5 - B).

REPLACEMENT OF THE FIXED OR ADJUSTABLE CENTRAL POINT

Ref: 1016214 : Central point 0,90m

Ref: 1030010 : Central point 1,10m

Ref: 1030011 : Central point 1,30m

- 1 - Use a No. 4 Allen key to disassemble the cleats Fig 4:
- 2 - Fit the new accessory in one of the cleats and check that there is no grease in it then tighten until contact, and tighten one half turn more.
- 3 - Repeat the above operations on the other side.
- 4 - Connect the adjustable central point to the shackle on the right or on the left, on the side of the sewed buckle (Fig 5 - C).
- 5 - On the opposite side, connect the sewed buckle and the Ropman to the other shackle (Fig 5 - D).

RESPECT SPECIFIC INSTRUCTIONS OF THE ROPMAN, CHECK ITS DIRECTION OF LOCKING AND THE GOOD CONNECTION OF THE TWO SEWED BUCKLES.

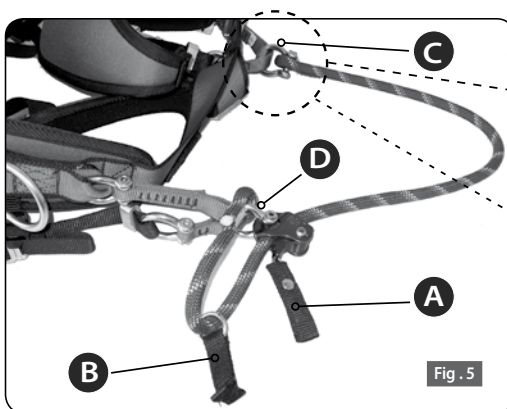
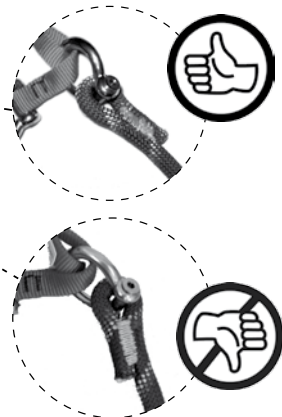

Fig. 5



Instructions générales

NOTICE D'UTILISATION DU MORPHO

1016824 - CEINTURE ÉLAGAGE MORPHO EN358-813 TAILLE 1

1016825 - CEINTURE ÉLAGAGE MORPHO EN358-813 TAILLE 2

1016826 - CEINTURE ÉLAGAGE MORPHO EN358-813 TAILLE 3

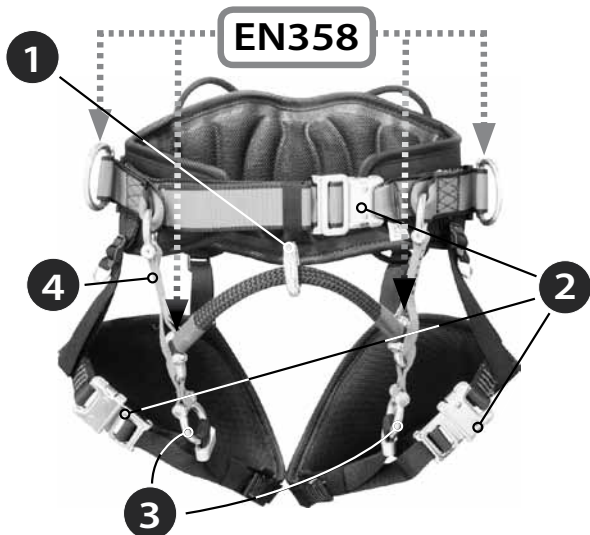

MATÉRIAUX UTILISÉS :

Sangle principale : Polyester, point central : polyamide, dossier : Mousse intérieure polyéthylène et polyuréthane, tricot 3D et cordal polyester.

CARACTÉRISTIQUES :

Ceinture d'élagage conforme à l'EN358 et l'EN813, composée de 2 anneaux latéraux pour le maintien au travail (EN 358), de 2 manilles (EN358), de cuissardes à boucles automatiques, d'une triangulation auto-réglable et d'1 point central démontable (EN813).

Le Morpho est un harnais ergonomique construit autour du système Moebius (breveté) qui assure :

- une répartition optimale de la tension sur les deux jambes quelle que soit la position du grimpeur,
- une bascule arrière automatique.

Le dossier est muni d'un système d'aération intégré (breveté) permettant une évacuation de l'humidité et donc un séchage plus rapide.

Les boucles automatiques (ceinture et cuissardes) sont équipées d'un système anti-dérèglement (breveté).

INSTRUCTIONS DE RÉGLAGE DU MORPHO :

1/ Réglage de la sangle de ceinture et positionnement du dossier

Placer le dossier au niveau de la ceinture dans le creux des reins, le centrer. Ajuster la sangle de ceinture au plus près du corps comme détaillé ci-après. Pour éviter le glissement, la sangle de ceinture (rouge à bordure noire) est placée

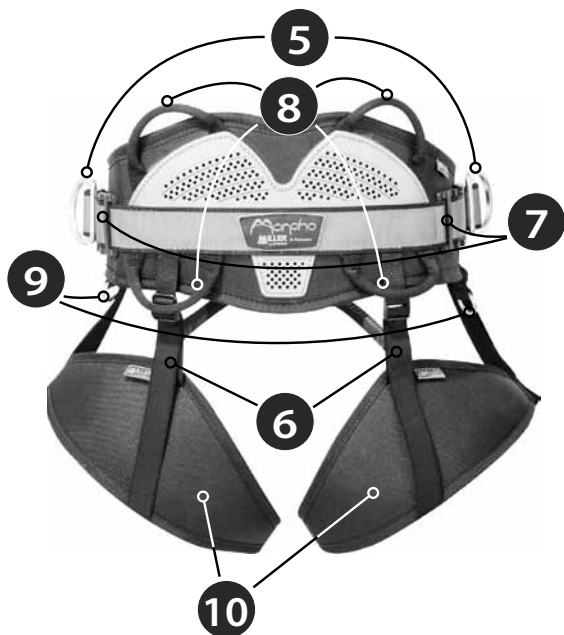

- | | | |
|----|-------|-----------------------------------|
| 1 | | Point central avec anneau |
| 2 | | Boucles automatiques |
| 3 | | Manilles |
| 4 | | Triangulation auto-réglable |
| 5 | | Anneaux latéraux |
| 6 | | Elastiques de maintien cuissardes |
| 7 | | Emplacements porte tronçonneuse |
| 8 | | Porte matériel |
| 9 | | Sanglon porte scie |
| 10 | | Cuissardes |

sous les deux languettes dont est équipée la boucle automatique de ceinture (partie mâle). Sortir les deux épaisseurs de sangle de ces languettes. Fermer la boucle. Tirer fermement et régulièrement sur la sangle pour l'ajuster à votre taille. Le réglage fait, ouvrir la boucle et remettre les deux épaisseurs de sangle sous les languettes. Fig 1.

Fig. 1

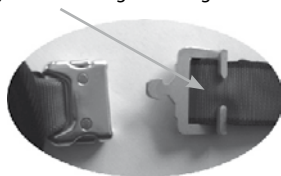

L'excédent de sangle peut être glissé sous l'élastique noir situé côté boucle mâle. Après un bon réglage, le dossierer ne doit pas pouvoir glisser sous les hanches.

2/ Réglages des cuissardes

En plus du système anti-glissement identique à celui de la ceinture, les sangles de cuisses passent au travers d'un anneau ovale. Fig 2.

Fig. 2



Ce dispositif permet de garder la cuissarde en place, évitant ainsi sa rotation autour de la cuisse. Pour régler le serrage des cuisses, cuissarde ouverte, faire coulisser la sangle au travers de l'anneau ovale puis régler la longueur de sangle sur la boucle mâle de la même manière que pour la ceinture (voir ci-dessus). Le confort maximum s'obtient avec des cuissardes au plus près de la cuisse.

3/ Réglages des quatre élastiques de soutien de cuissardes

Chaque cuissarde est équipée de deux élastiques. En position debout, l'élastique arrière doit être réglé de telle sorte que la cuissarde se trouve un peu au dessus du milieu de la cuisse. L'élastique latéral doit être réglé de telle sorte que la boucle femelle de la cuissarde se trouve au dessus du milieu de la cuisse.



4/ Porte-outils, emplacement mousqueton tronçonneuse et scie

Les porte-outils sont prévus pour supporter une charge maximum de 5 kg.



Fixation du porte-tronçonneuse : le baudrier Morpho est équipé à droite comme à gauche d'une plaque intégrée pour recevoir un porte-tronçonneuse spécifique. L'emplacement du porte tronçonneuse est situé immédiatement à l'arrière des anneaux d'ancrage latéraux. La mise en place du porte tronçonneuse ne nécessite aucun outil mais requiert un peu de force. Le porte tronçonneuse est passé par le bord inférieur de l'emplacement. Pour cela il faut glisser le porte tronçonneuse du bas vers le haut, entre le dossierer et la plaque plastique. L'ergot du porte tronçonneuse doit venir recouvrir la plaque plastique et la sangle rouge à bordure noire. La plaque plastique est évidée dans sa partie inférieure pour accueillir le porte tronçonneuse. Fig 3.

Fig 3.

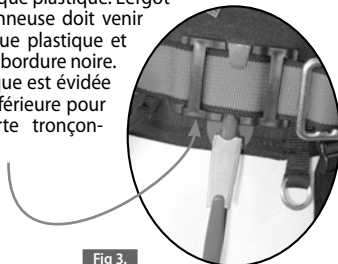

Le mousqueton tronçonneuse adapté à ce baudrier est disponible sous la référence 1011711 ainsi qu'une longue porte tronçonneuse disponible sous la référence 1016490.

Sanglon porte scie : un sanglon avec anneau porte scie est placé sous l'anneau latéral de chaque côté du baudrier.

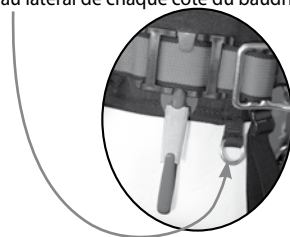

Sécurité : vérifier toujours le serrage des vis des manilles de la triangulation et du point central. Ces vis sont montées en série avec une enduction frein filet de couleur bleue. Si cette couleur n'est pas présente sur l'une ou l'autre des vis des manilles, il ne faut pas utiliser le harnais.

5/ Remplacement du point central ou de la triangulation

Le Morpho est muni d'un point central de 30cm en standard. Celui-ci peut être remplacé par :



Réf: 1011705
point central 25 cm

Réf: 1011706
point central 30 cm

Réf: 1012232
point central 35 cm

La triangulation auto-réglable peut être remplacée par :

Réf :1017592 : triangulation Morpho

- 1 - Utiliser une clé Allen N°4 pour démonter les manilles (point central ou triangulation réglable). Fig 4



Fig. 4

- 2 - Mettre le nouvel accessoire (point central ou triangulation) dans l'une des manilles, s'assurer de la non présence de corps gras, visser jusqu' au contact et serrer d'un demi tour.
- 3 - Répéter les opérations ci-dessus pour l'autre côté.

NB : Les vis étant déjà pré-enduites (enduction type «TUFLOCK»), il n'est plus nécessaire de rajouter de loctite. Les vis pré-enduites sont démontables/remontables jusqu'à 4 fois, au-delà un changement de vis s'impose (pièces détachées disponibles).

Le point central réglable

Le point central réglable permet d'ajuster la longueur du point central au besoin du grimpeur (position longue en footlock ou retour de branche et position courte en déplacement dans le tête de l'arbre.

Ne pas régler sous charge.

- Pour ralonger le point central : tirer sur le sanglon du Ropman (Fig. 5 - A) et s'asseoir en douceur.
- Pour le raccourcir : tirer sur le sanglon se trouvant sur la boucle formée par le mou du cordage. (Fig. 5 - B)

REPLACEMENT DU POINT CENTRAL RÉGLABLE

Réf: 1016214 : Point central réglable longueur 0,90m

Réf: 1030010 : Point central réglable longueur 1,10m

Réf: 1030011 : Point central réglable longueur 1,30m

- 1 - Utiliser une clé Allen N°4 pour démonter les manilles. (Fig 4)
- 2 - Mettre le nouvel accessoire dans l'une des manilles, s'assurer de la non présence de corps gras, visser jusqu' au contact et serrer d'un demi tour.
- 3 - Répéter les opérations ci-dessus pour l'autre côté.
- 4 - Connecter le point central réglable à la manille à droite ou à gauche, du côté de la boucle cousue (Fig 5 - C).
- 5 - Connecter à l'opposé la boucle cousue et le Ropman à l'autre manille. (Fig 5 - D).

RESPECTER LA NOTICE SPÉCIFIQUE DU ROPMAN, VÉRIFIER LE SENS DE BLOCAGE DE CELUI-CI ET LA BONNE CONNEXION DES DEUX BOUCLES COUSUES.

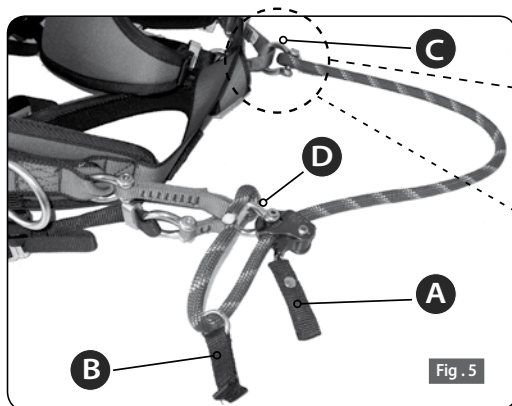
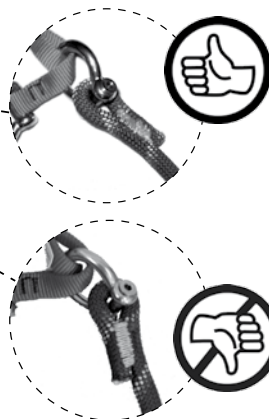

Fig. 5



D

Allgemeine hinweise zur benutzung

GEBRAUCHSANWEISUNG FÜR MORPHO

- 1016824 - BAUMKLETTERGURT MORPHO EN358-813 GRÖßE 1
- 1016825 - BAUMKLETTERGURT MORPHO EN358-813 GRÖßE 2
- 1016826 - BAUMKLETTERGURT MORPHO EN358-813 GRÖßE 3

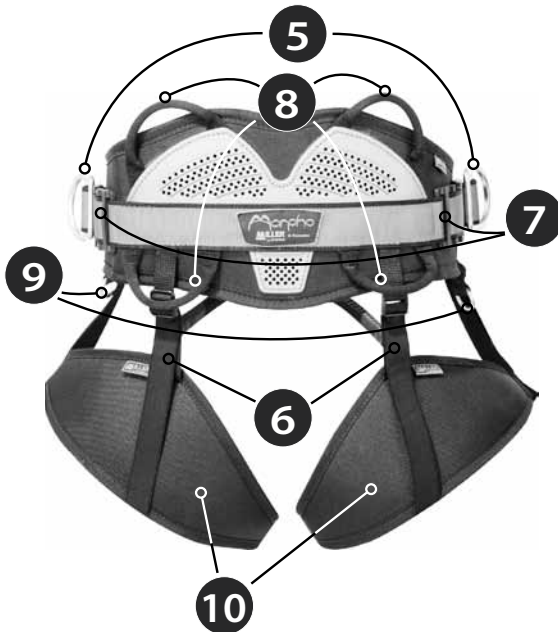
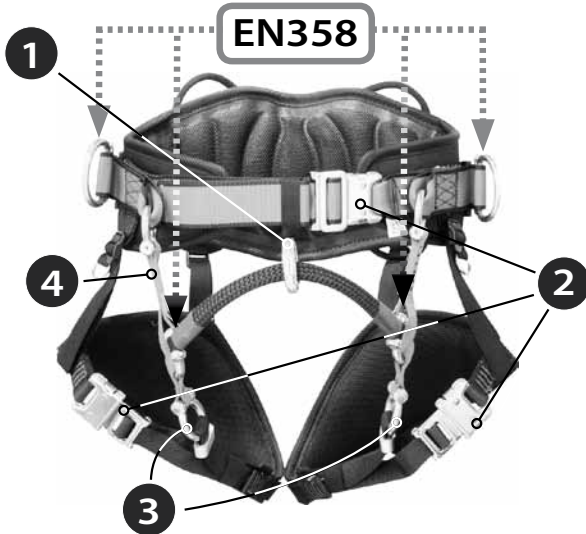

VERARBEITETES MATERIAL:

Hauptgurtband : Polyester, Beinschlaufensteg: Polyamid, Beckengurt: Innenseitige Polyethylen- und Polyurethanschäumpolsterung, 3D-Gewebe und Seile aus Polyester.

KENNDATEN :

Baumklettergurt gem. EN358 und EN813 mit 2 seitlichen Anschlagringen zum Halten in Arbeitsposition (EN 358), 2 Schäkeln (EN358), Beinschlaufen mit Automatiksnallen, selbstregulierender Symmetrie und 1 demontierbarer Beinschlaufensteg (EN813).

Morpho ist ein ergonomischer Sicherheitsgurt aufbauend auf dem (patentierten) System Moebius, das:

- unabhängig von der Position des Kletterers die Spannung optimal auf beide Beine verteilt,
- automatisch nach hinten schwingen kann.

Der Beckengurt ist mit einem (patentierten) Belüftungssystem ausgestattet, das die Abführung der Feuchtigkeit und damit ein rascheres Trocknen bewirkt.

Die Automatiksnallen (Gurt und Beinschlaufen) sind mit einer (patentierten) Verstellicherung versehen.

HINWEISE ZUR REGULIERUNG DES MORPHO:

1/ Regulierung des Gurtbandes und Positionierung des Beckengurts

Beckengurt am Gurtband in Beckenmitte einrichten. Gurtband wie nachstehend beschrieben möglichst eng um den Körper ziehen.

- | | | |
|----|-------|-------------------------------|
| 1 | | Beinschlaufensteg mit Ring |
| 2 | | Automatiksnallen |
| 3 | | Schäkel |
| 4 | | Selbstregulierende Symmetrie |
| 5 | | seitliche Anschlagringe |
| 6 | | Beinschlaufen-Gummibänder |
| 7 | | Aufnahme für Motorsägenhalter |
| 8 | | Materialhalter |
| 9 | | Sägentrageband |
| 10 | | Beinschlaufen |

Damit der Gurt (rot mit schwarzem Rand) nicht rutscht, liegt er unter den zwei Zapfen der Gurtautomatikschnallen (Einsteckteil). Die zwei Gurtlagen aus diesen Zapfen lösen. Schnalle schließen. Fest und gleichmäßig am Gurt ziehen, um ihn an Ihre Taillenweite anzupassen. Nach Einstellen der Länge die Schnalle öffnen und die zwei Gurtlagen wieder unter den Zapfen hindurchführen. Abb. 1.

Abb. 1

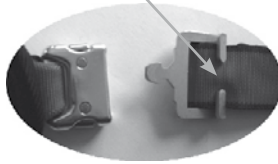

Die überschüssige Gurtlänge kann mit dem schwarzen Gummiband am Einsteckteil der Schnalle gehalten werden. Wenn das Gurmband richtig eingestellt ist, darf der Beckengurt nicht unter die Hüften rutschen können.

2/ Einstellen der Beinschlaufen

Außer der Rutschsicherung wie am Gurmband sind die Beinschlaufen mit einem ovalen Ring versehen. Abb. 2.

Abb. 2



Durch diese Vorrichtung werden die Beinschlaufen festgehalten und daran gehindert, um das Bein zu rutschen. Um die Beinschlaufe an das Bein anzupassen, die geöffnete Schlaufe durch den ovalen Ring führen und die Schlaufenlänge wie beim Hüftgurt am Einsteckteil der Schnalle regulieren (siehe oben). Optimal sollten die Beingurte möglichst eng am Bein anliegen.

3/ Einstellen der vier Beinschlaufengummibänder

Jede Beinschlaufe ist mit zwei Gummibändern versehen. Im Stehen sollte das hintere Gummiband so eingestellt sein, dass die Beinschlaufe knapp über der Schenkelmitte liegt. Das seitliche Gummiband ist so einzustellen, dass die Schnalle über der Schenkelmitte liegt.

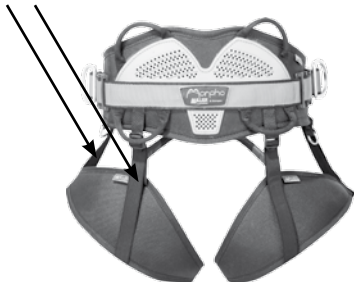

4/ Werkzeugösen, Lage des Karabiners für Motor- oder Handsäge

Die Materialträger sind für eine maximale Last von 5 kg vorgesehen.

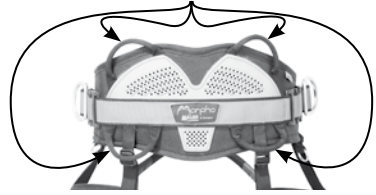

Befestigung des Sägenhalters: Der Klettergurt Morpho ist rechts und links mit einer eingearbeiteten Platte zur Aufnahme eines speziellen Sägenhalters versehen. Diese Aufnahme für den Sägenhalter liegt genau hinter den seitlichen Anschlagringen. Zum Anbringen des Sägenhalters wird kein Werkzeug, jedoch etwas Kraft benötigt. Der Sägenhalter wird an dieser Stelle durch den unteren Rand der Aufnahme geführt. Dazu den Sägenhalter von unten nach oben zwischen Beckengurt und Plastikteil hindurch schieben. Der Haken des Sägenhalters muss auf dem Plastikteil und dem schwarzerandeten roten Gurt liegen. Zur Aufnahme des Sägenhalters ist das Plastikteil im unteren Bereich ausgepart. Abb. 3

Abb. 3

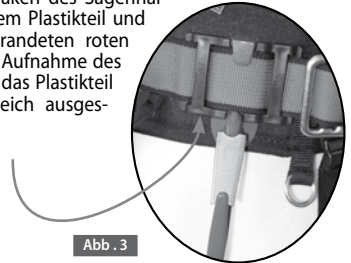

Der für diesen Klettergurt passende Sägenkarabiner ist unter der Bestellnummer 1011711 erhältlich sowie eine Sägenverbindungsleine unter der Bestellnummer 1016490. Sägenschlaufe: Unter dem Anschlagring auf beiden Seiten des Gurtes befindet sich eine Schlaufe mit Ring zur Aufnahme einer Säge.

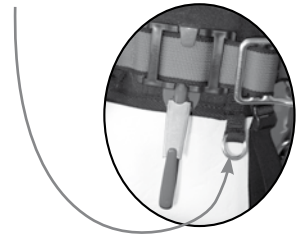

Sicherheit: Die Schrauben der Schäkel zur Symmetrieregulierung und des Beinschlaufenstegs stets auf festen Sitz kontrollieren. Diese Schrauben werden serienmäßig mit einem blauen Sicherungslack montiert. Wenn diese Farbe an der einen oder anderen Schäkelsschraube nicht zu sehen ist, darf der Gurt nicht benutzt werden.

5/ Ersetzen des Beinschlaufenstegs oder der Symmetrieregulierung

Morpho ist standardmäßig mit einem Beinschlaufensteg von 30cm ausgestattet. Er kann ersetzt werden durch:



Bestellnummer: 1011705

Beinschlaufensteg 25 cm

Bestellnummer: 1011706

Beinschlaufensteg 30 cm

Bestellnummer: 1012232

Beinschlaufensteg 35 cm

Die automatische Symmetrieregulierung kann ersetzt werden durch : Bestellnummer: 1017592: Symmetrieregulierung Morpho

- 1- Zum Demontieren der Schäkel (Beinschlaufensteg oder Symmetrieregulierung) einen Sechskantschlüssel Nr. 4 benutzen. Abb. 4



Abb. 4

- 2- Das neue Zubehörteil (Beinschlaufensteg oder Symmetrieregulierung) in einen der Schäkel einlegen und darauf achten, das die Teile fettfrei sind; bis zur Berührung einschrauben und noch eine halbe Umdrehung weiter drehen.

- 3 – Vorgang auf der anderen Seite wiederholen.

NB: Da die Schrauben bereits mit Sicherungslack versehen sind (Typ « TUFLOCK »), braucht kein Gewindelack mehr aufgetragen zu werden. Die vorbeschichteten Schrauben können bis zu 4-mal einund ausgebaut werden; darüber hinaus sind die Schrauben zu ersetzen (erhältliche Ersatzteile)..

Der verstellbare zentrale Haltesteg

Mit dem verstellbaren zentralen Haltesteg lässt sich die Länge der Beinschlaufe je nach Bedarf des Kletterers anpassen (lange Position bei Footlock-Technik oder zurück zum Ast, und kurze Position beim Fortbewegen in der Baumkrone)

Nicht unter Last einstellen.

- Zum Verlängern des zentralen Stegs: Am Ropman-Gurt ziehen (Abb. 5 - A) und sich sanft setzen.

- Zum Verkürzen: An dem Gurt ziehen, der sich an der Schlaufe befindet, welche von der Schlauffstelle des Seils gebildet wird (Abb. 5 - B)

AUSTAUSCH DES VERSTELLBAREN ZENTRALEN HALTESTEGS

Art.-Nr.: 1016214: Verstellbarer zentraler Haltesteg

Länge 0,90 m

Art.-Nr.: 1030010: Verstellbarer zentraler Haltesteg

Länge 1,10 m

Art.-Nr.: 1030011: Verstellbarer zentraler Haltesteg

Länge 1,30 m

- 1- Zum Demontieren der Schäkel (Beinschlaufensteg oder Symmetrieregulierung) einen Sechskantschlüssel Nr. 4 benutzen. Abb. 4

- 2- Das neue Zubehörteil (Beinschlaufensteg oder Symmetrieregulierung) in einen der Schäkel einlegen und darauf achten, das die Teile fettfrei sind; bis zur Berührung einschrauben und noch eine halbe Umdrehung weiter drehen.

- 3 – Vorgang auf der anderen Seite wiederholen.

- 4 – Den verstellbaren zentralen Haltesteg an der Seite der vernähten Schlaufe an den rechten oder linken Schäkel anschließen (Abb. 5 - C).

- 5 – Auf der gegenüberliegenden Seite die vernähte Schlaufe und den Ropman-Gurt an den anderen Schäkel anschließen. (Abb. 5 - D).

HALTEN SIE SICH AN DIE SPEZIFISCHE ANLEITUNG DES ROPMANS, PRÜFEN SIE DIE DESSEN BLOCKRICHTUNG UND DIE KORREKTE VERBINDUNG DER BEIDEN GEGENÜBERLIEGENDEN VERSTELLBAREN ZENTRALEN HALTESTEGS.



Abb. 5



E

Instrucción de utilización

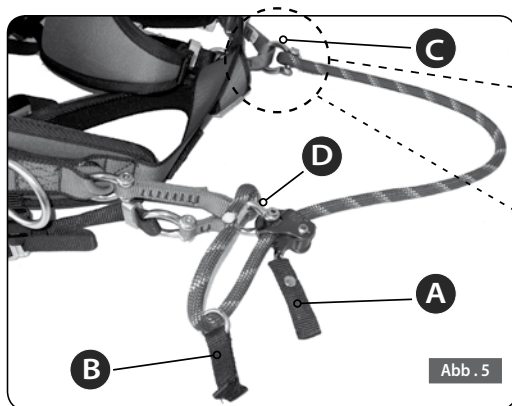
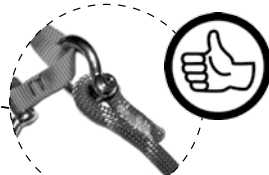
FICHA DE UTILIZACIÓN DEL MORPHO

1016824 - CINTURÓN PARA DESRAMAR MORPHO EN358-813 TALLA 1

1016825 - CINTURÓN PARA DESRAMAR MORPHO EN358-813 TALLA 2

1016826 - CINTURÓN PARA DESRAMAR MORPHO EN358-813 TALLA 3

MATERIALES UTILIZADOS :

Correa principal: Poliéster, punto central: poliámid, refuerzo: Espuma interior polietileno y poliuretano, punto 3D y cordaje poliéster.

CARACTERÍSTICAS :

Cinturón para desramar conforme a la EN358 y EN813, compuesto de 2 anillas laterales para el mantenimiento durante el trabajo (EN 358), 2 argollas (EN358), perneras con hebillas automáticas, una triangulación autoajustable y un punto central desmontable (EN813).

El Morpho es un arnés ergonómico fabricado según el sistema Moebius (patentado) que asegura :

- una distribución óptima de la tensión en las dos piernas, cualquiera que sea la posición del escalador,
- una báscula trasera automática.

El refuerzo está equipado de un sistema de ventilación integrado (patentado) que permite una evacuación de la humedad y, por consiguiente, un secado más rápido. Las hebillas automáticas (cinturón y perneras) están equipadas con un sistema anti-desajuste (patentado).

INSTRUCCIONES DE AJUSTE DEL MORPHO:

1 Ajuste de la correa de cinturón y posicionamiento del refuerzo

Colocar el refuerzo a nivel del cinturón en el hueco de los riñones, centrarlo. Ajustar la correa de cinturón lo más cerca posible del cuerpo como se detalla a continuación. Para evitar el deslizamiento, la correa de cinturón (roja con borde negro) se coloca debajo de las dos lengüetas de las que está equipada la hebilla automática del cinturón (parte macho). Sacar los dos espesores de correa de estas lengüetas.

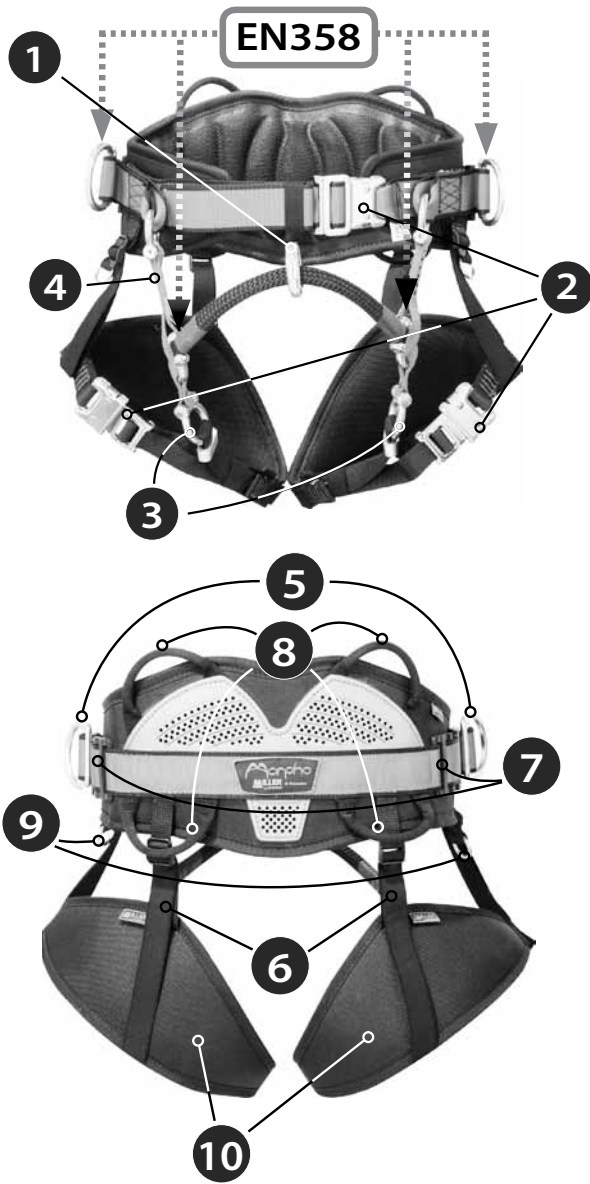

1	Punto central con anilla
2	Hebillas automáticas
3	Argollas
4	Triangulación autoajustable
5	Anillas laterales
6	Gomas de sujeción perneras
7	Emplazamiento porta-tronzador
8	Porta material
9	Correa porta sierra
10	Perneras

Cerrar la hebilla. Tirar de manera firme y regular de la correa para ajustarla a su talla. Una vez el ajuste hecho, abrir la hebilla y volver a poner los dos espesores de correa debajo de las lengüetas. Fig 1.

Fig. 1

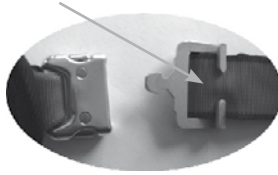

El excedente de correa puede deslizarse por debajo de la goma negra situada del lado hebilla macho. Después de un buen ajuste, el refuerzo no debe poder deslizarse por debajo de las caderas.

2 Ajustes de las perneras

Además del sistema antideslizamiento idéntico al del cinturón, las correas de los muslos pasan a través de una anilla ovalada Fig 2.

Fig. 2



Este dispositivo permite mantener la pernera en su sitio, evitando así su rotación alrededor del muslo. Para regular el apriete de los muslos, con la correa abierta, deslizar la correa a través de la anilla ovalada, luego regular la longitud de la correa en la hebilla macho del mismo modo que para el cinturón (véase más arriba). El confort máximo se obtiene con perneras que queden lo más cerca posible del muslo.

3 Ajustes de las cuatro gomas de sostén de las perneras

Cada pernera está equipada con dos gomas. En posición de pie, la goma posterior debe regularse de modo que la pernera quede un poco por encima del muslo. La goma lateral debe regularse de modo que la hebilla hembra de la pernera se encuentre por encima del medio del muslo.



4 Portaherramientas, emplazamiento del mosquetón tronzador y sierra

Los portaherramientas están previstos para soportar una carga máxima de 5 kg.

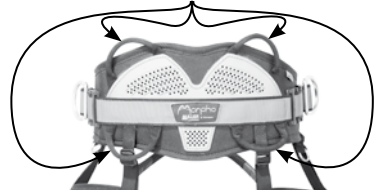

Fijación del porta-tronzador: el chaleco de seguridad Morpho está equipado tanto a la derecha como a la izquierda de una placa integrada para recibir un portatronzador específico. El emplazamiento del portatronzador está situado inmediatamente en la parte trasera de las anillas de anclaje laterales. La instalación del portatronzador no requiere ninguna herramienta, sino solamente un poco de fuerza. El porta-tronzador pasa por el borde inferior del emplazamiento. Para ello es necesario deslizar el porta-tronzador de abajo arriba, entre la protección y la placa de plástico. El saliente del porta-tronzador debe venir a recubrir la placa de plástico y la correa roja con borde negro. La placa de plástico se vacía en su parte inferior para acoger el porta-tronzador. Fig 3

Fig 3.

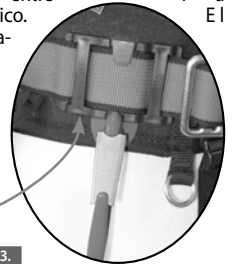

El mosquetón tronzador adaptado a este cinturón está disponible con la referencia 1011711 así como una correa porta-tronzador disponible con la referencia 1016490. Correa porta-sierra: se coloca una correa con anilla portasierra debajo de la anilla lateral por cada lado del cinturón.

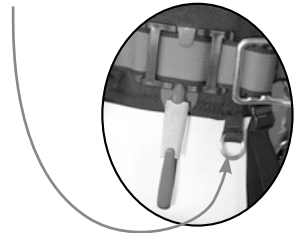

Seguridad: comprobar siempre el apriete de los tornillos de las argollas de la triangulación y del punto central. Estos tornillos se montan en serie con una enducción freno de rosca de color azul. Si este color no está presente en uno u otro de los tornillos de las argollas, no deberá utilizarse el arnés.

5 / Reemplazo del punto central o de la triangulación

El Morpho posee un punto central de 30cm en estándar. Éste punto puede ser reemplazado por:



Ref.: 1011705 punto central 25 cm

Ref.: 1011706 punto central 30 cm

Ref.: 1012232 punto central 35 cm

La triangulación auto-ajustable puede ser reemplazada por:

Ref.: 1017592: triangulación Morpho.

1 - Utilizar una llave Allen N°4 para desmontar las argollas (puente central o triangulación ajustable). Fig 4



Fig . 4

2-Poner el nuevo accesorio (punto central o triangulación) en una de las argollas, cerciorarse de que no haya ningún cuerpo grueso, atornillar hasta el contacto y apretar de una media vuelta.

3 - Repetir las operaciones siguientes para el otro lado.

NB: Dado que los tornillos ya están pre-impregnados (enducción tipo "TUFLOCK"), ya no es necesario añadir loctita. Los tornillos pre-impregnados pueden desmontarse y volverse a montar hasta 4 veces, a partir de la 4ª vez es necesario cambiar el tornillo (piezas sueltas disponibles).

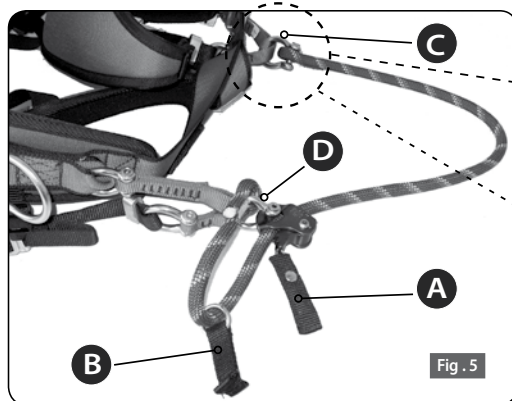

Fig . 5

El punto central ajustable

El punto central ajustable permite ajustar la longitud del punto central según las necesidades del escalador: posición larga en "footlock" (presa de pie) o retorno de rama y posición corta en desplazamiento por la copa del árbol.

No ajustar con carga.

- Para alargar el punto central: tirar de la cuerda del ropman (Fig. 5 - A) y sentarse con suavidad.

- Para acortarlo: tirar de la cuerda que se encuentra en la hebilla formada por la parte flexible del cordaje (Fig. 5 - B)

SUSTITUCIÓN DEL PUNTO CENTRAL AJUSTABLE

Réf.: 1016214 : Punto central ajustable longitud 0,90m

Réf.: 1030010 : Punto central ajustable longitud 1,10m

Réf.: 1030011 : Punto central ajustable longitud 1,30m

1 - Utilizar una llave Allen N°4 para desmontar las argollas (puente central o triangulación ajustable). Fig 4

2-Poner el nuevo accesorio (punto central o triangulación) en una de las argollas, cerciorarse de que no haya ningún cuerpo grueso, atornillar hasta el contacto y apretar de una media vuelta.

3 - Repetir las operaciones siguientes para el otro lado.

4 – Conectar el punto central ajustable a la argolla derecha o izquierda, del lado de la hebilla cosida (Fig 5 - C).

5 – Conectar en el lado opuesto la hebilla cosida y el Ropman en la otra argolla. (Fig 5 - D).

RESPECTAR LAS INSTRUCCIONES ESPECÍFICAS DEL ROPMAN, COMPROBAR EL SENTIDO DE BLOQUEO DE ESTE ÚLTIMO Y LA BUENA CONEXIÓN DE LAS DOS HEBILLAS COSIDAS.

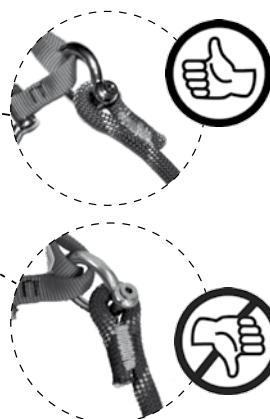

Instruções gerais

MANUAL DE UTILIZAÇÃO DO MORPHO

1016824 - CINTO PODAMORPHO EN358-813 TAMANHO 1

1016825 - CINTO PODAMORPHO EN358-813 TAMANHO 2

1016826 - CINTO PODAMORPHO EN358-813 TAMANHO 3

MATERIAIS UTILIZADOS:

Tira principal: Poliéster, ponto central: poliámid, apoio: Esponja interior polietileno e poliuretano, tricot 3D e cordal poliéster.

CARACTERÍSTICAS :

Cinto de poda conforme à directiva EN358 e EN813, composta de 2 anéis laterais para a fixação durante o trabalho (EN 358), de 2 manilhas (EN358), de polainas com argolas automáticas, de uma triangulação auto-regulável e de 1 ponto central desmontável (EN813).

O Morpho é um arnês ergonómico construído à volta do sistema Moebius (patenteado) que garante :

- uma óptima repartição da tensão nas duas pernas qualquer que seja a posição do trepador,
- uma inclinação traseira automática.

O apoio está equipado de um sistema de ventilação integrado (patenteado) permitindo uma evacuação da humidade e portanto uma secagem mais rápida. As argolas automáticas (cinto e polainas) estão equipadas de um sistema anti-desregramento (patenteado).

INSTRUÇÕES DE AJUSTE DO MORPHO:

1/ Ajuste da tira do cinto e posicionamento do apoio

Colocar o apoio ao nível do cinto no fundo dos rins, centrá-lo. Ajustar a tira do cinto o mais perto do corpo como pormenorizado a seguir. Para evitar o deslizamento, a tira do cinto (vermelha com extremidade preta) está colocada debaixo das duas linguetas de que está equipada a argola. Tirar as duas espessuras da tira destas linguetas. Fechar a argola. Puxar firme

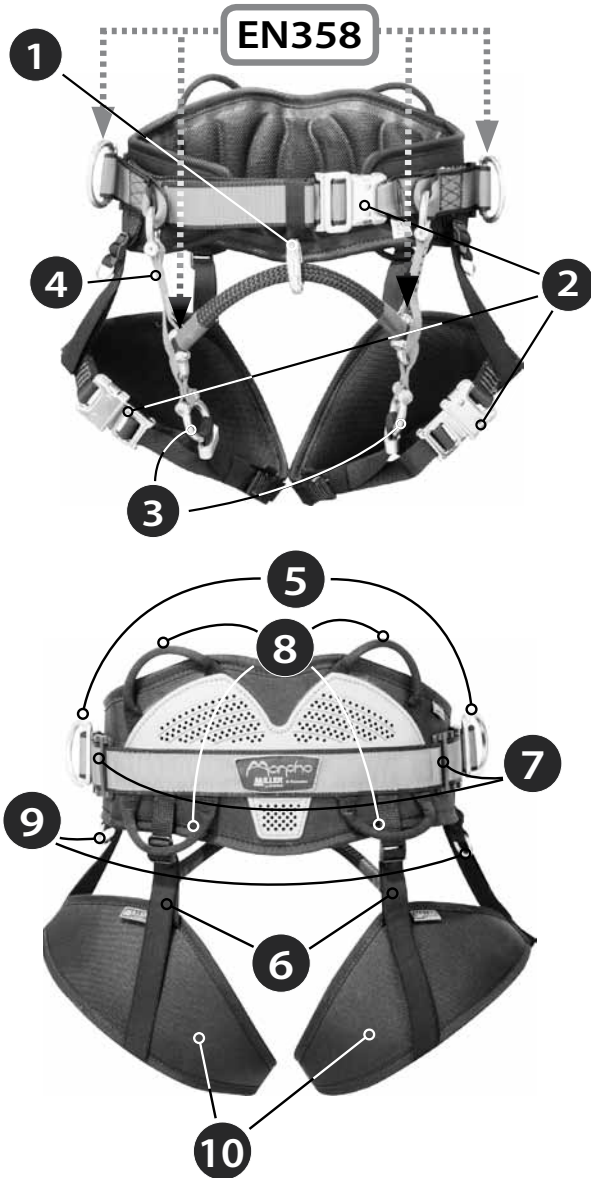

- | | |
|----|-------------------------------------|
| 1 | Ponto central com anel |
| 2 | Argolas automáticas |
| 3 | Manilhas |
| 4 | Triangulação auto-ajustável |
| 5 | Anéis laterais |
| 6 | Elásticos de fixação polainas |
| 7 | Localizações porta-motoserra |
| 8 | Porta material |
| 9 | Dispositivo porta serra |
| 10 | Polainas |

e regularmente na tira para a ajustar ao seu tamanho. O ajuste faz abrir a argola e volta a colocar as duas espessuras de tira debaixo das linguetas. fig. 1

Fig. 1

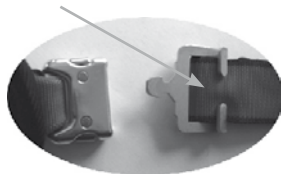

O excesso de tira pode ser introduzido debaixo do elástico preto situado ao lado da argola macho. Após um bom ajuste, o apoio não deve poder deslizar debaixo das ancas.

2/ Ajustes das polainas

Além do sistema anti-deslizamento ao do cinto, as tiras das coxas passam pelo anel oval Fig. 2.

Fig. 2



Este dispositivo permite manter a polaina no devido lugar, evitando assim a sua rotação à volta da coxa. Para ajustar o aperto das coxas, com a polaina aberta, fazer correr a tira pelo anel oval e depois ajustar o comprimento da tira na argola macho da mesma forma que para o cinto (ver acima). O conforto máximo obtém-se tendo as polainas o mais perto da coxa.

3/ Ajustes dos quatro elásticos de apoio das polainas

Cada polaina está equipada de dois elásticos. Em pé, o elástico de trás deve ser ajustado de forma que a polaina se encontra um pouco por cima do meio da coxa. O elástico lateral deve ser ajustado de forma que a argola fêmea da polaina se encontra por cima do meio da coxa.



4/ Porta-ferramentas, localização do mosquetão da motosserra e serra

Os porta-ferramentas estão previstos para suportar uma carga máxima de 5 kg.

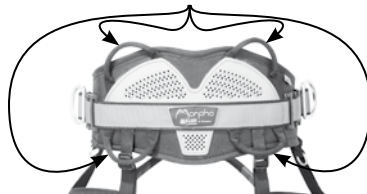

Fixação do porta-motosserra: o talabarte Morpho está equipado à direita como à esquerda por uma placa integrada para receber um porta-motosserra específico. A localização do porta-motosserra fica situada imediatamente atrás dos anéis de fixação laterais. A instalação do portamotosserra não necessita de nenhuma ferramenta mas sim requer um pouco de força. O porta-motosserra passa pela extremidade inferior da localização. Para isso, é necessário introduzir o porta-motosserra de baixo para cima, entre o apoio e a placa de plástico. O pino da port-motosserra deve vir cobrir a placa de plástico e a tira vermelha com extremidade preta. A placa de plástico está vazia na sua parte inferior para receber o porta-motosserra. fig. 3

Fig. 3

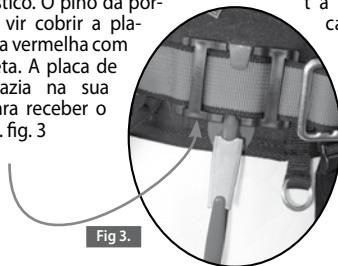

O mosquetão do motosserra adaptado a este talabarte está disponível com a referência 1011711 bem como uma correia porta-motosserra disponível com a referência 1016490.

Tirinha porta-serra: uma tirinha com anel porta-serra está colocada debaixo do anel lateral de ambos os lados do talabarte.

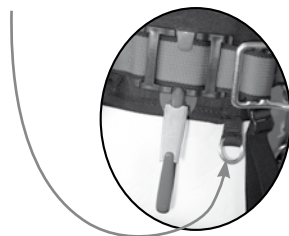

Segurança: verificar sempre o aperto dos parafusos das manilhas da triangulação e do ponto central. Estes parafusos estão montados em série com uma endução travão da rede de cor azul. Se esta cor não estiver presente num ou noutro parafuso das manilhas, é necessário utilizar o arnês.

5/ Substituição do ponto central ou da triangulação

O Morpho está equipado de um ponto central de 30cm em standard. Este pode ser substituído por :



Ref.: 1011705 ponto central 25 cm

Ref.: 1011706 ponto central 30 cm

Ref.: 1012232 ponto central 35 cm

A triangulação auto-ajustável pode ser substituída por:

Ref.: 1017592: triangulação Morpho

1- Utilizar uma chave Allen N°4 para desmontar as manilhas (ponto central ou triangulação ajustável). fig. 4



Fig. 4

2- Colocar o novo acessório (ponto central ou triangulação) numa das manilhas, verificar a ausência de corpos gordos, apertar até contacto e apertar de uma semi-volta.

3 -Repetir as operações abaixo para o outro lado.

NB: Os parafusos já estando pré-untados (endução tipo «TUFLOCK»), já não é necessário adicionar nenhum loctite. Os parafusos pré-untados são desmontáveis/remontáveis até 4 vezes, além disso uma mudança de parafuso impõe-se (peças sobressalentes disponíveis).

O ponto central ajustável

O ponto central ajustável permite ajustar o comprimento do ponto central consoante a necessidade do trepador (posição alongada em footlock ou retorno ao ramo e posição curta em deslocamento no topo da árvore.

Não proceder a qualquer ajuste com carga.

- Para aumentar o ponto central: puxar na cinta do Ropman (Fig. 5 - A) e sentar-se devagar.

- Para encurtar: puxar na cinta que se encontra na argola formada pela folga da cordagem. (Fig. 5 - B)

SUBSTITUIÇÃO DO PONTO CENTRAL AJUSTÁVEL

Réf:1016214:Ponto central ajustável comprimento 0,90m

Réf:1030010:Ponto central ajustável comprimento 1,10m

Réf:1030011:Ponto central ajustável comprimento 1,30m

1- Utilizar uma chave Allen N°4 para desmontar as manilhas (ponto central ou triangulação ajustável). fig. 4

2- Colocar o novo acessório (ponto central ou triangulação) numa das manilhas, verificar a ausência de corpos gordos, apertar até contacto e apertar de uma semi-volta.

3 -Repetir as operações abaixo para o outro lado.

4 – Ligar o ponto central ajustável à manilha à direita ou à esquerda, do lado da argola cosida (fig. 5 - C).

5 – Ligar no lado oposto a argola cosida e o Ropman à outra manilha. (fig. 5 - D).

RESPEITAR O MANUAL ESPECÍFICO DO ROPMAN, VERIFICAR O SENTIDO DE BLOQUEIO DO MESMO E A LIGAÇÃO CORRECTA DAS DUAS ARGOLAS COSIDAS.

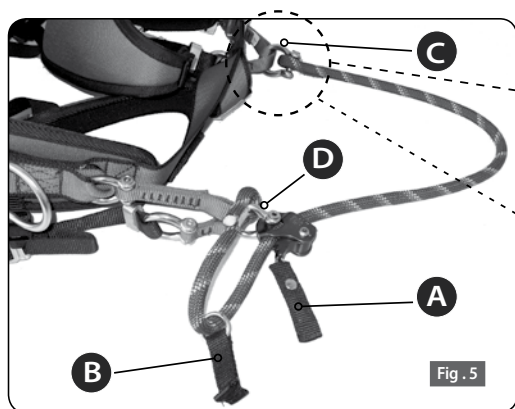

Fig. 5



Gebruiksaanwijzing

GEBRUIKSAANWIJZING VAN DE MORPHO

1016824 - GORDEL VOOR SNOEIWERKZAAMHEDEN MORPHO EN358-813 MAAT 1

1016825 - GORDEL VOOR SNOEIWERKZAAMHEDEN MORPHO EN358-813 MAAT 2

1016826 - GORDEL VOOR SNOEIWERKZAAMHEDEN MORPHO EN358-813 MAAT 3

GEBRUIKTE MATERIALEN:

Hoofdband: Polyester, centrale punt polyamide, rugstuk: Binnenvoering: polyethyleen en polyurethaan schuim, 3D breiwerk en polyester touw.

KENMERKEN:

Riem voor snoeiwerkzaamheden, voldoet aan de normen EN358 en EN813, samengesteld uit 2 zij-ringen voor het bevestigen tijdens de werkzaamheden (EN 358), 2 sluitingen (EN358), beenlussen met automatische gespen, een automatisch regelbare driehoeksbevestiging en 1 afneembaar centraal punt (EN813).

De Morpho is een ergonomische gordel die rond het systeem Moebius is gebouwd (gepatenteerd) wat waarborgt:

- een optimale verdeling van de spanning op beide benen, ongeacht de positie van de klimmer,
- een automatische kanteling aan de achterkant.

De steun is voorzien van een geïntegreerd ventilatiesysteem (gepatenteerd) dat een afvoer van vocht verzorgt en dus tot een sneller drogen leidt.

De automatische gespen (riem en beenlussen) zijn uitgerust met een gepatenteerde systeem tegen het losslippen.

INSTRUCTIES VOOR HET AFSTELLEN VAN DE MORPHO:

1/ Instellen van de heupband en positie van het rugstuk

Plaats het rugstuk op het niveau van de band in de rug, deze in het midden plaatsen. Stel de gesp van de band af, zo dicht

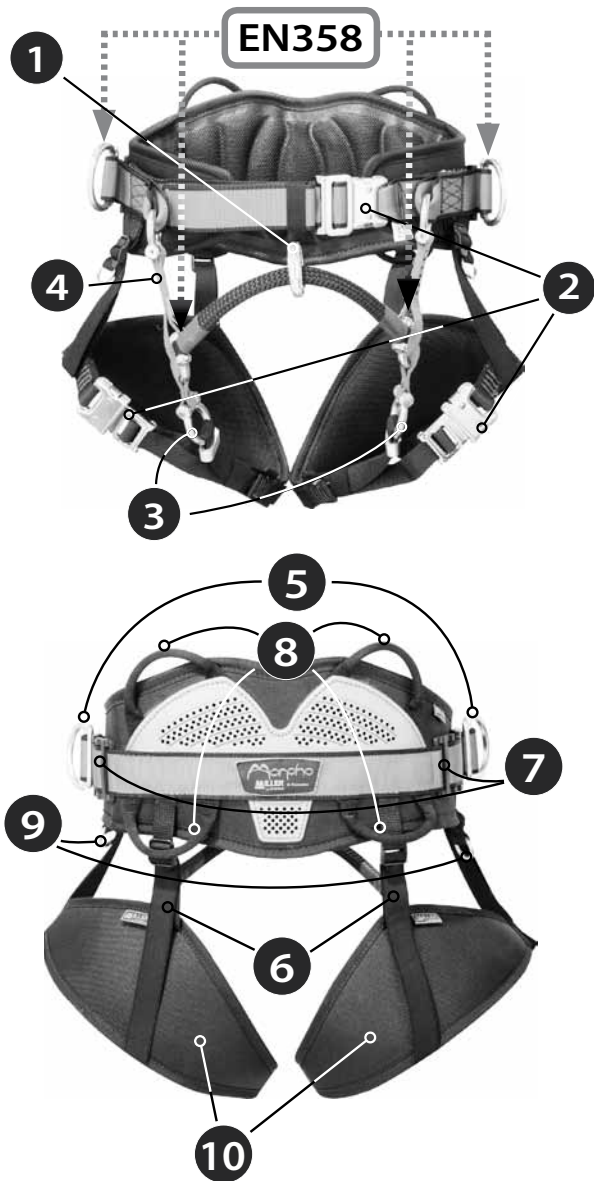

- | | |
|----|-------------------------------------------------|
| 1 |Centrale punt met ring |
| 2 |Automatische gespen |
| 3 |Harpsluitingen |
| 4 |Automatisch regelbare driehoeksbevestiging |
| 5 | Laterale ringen |
| 6 | Ondersteunende elastieken van de beenlussen |
| 7 | Bevestiging van houder voor kettingzaag |
| 8 | Gereedschapshouder |
| 9 | Band voor de houder van de zaag |
| 10 | Beenlussen |

mogelijk bij het lichaam, zoals hierna uitgelegd. Om het afglijden te vermijden, dient de gesp van de band (rood met zwarte rand) onder de twee lipjes te worden geplaatst waarmee de automatische gesp van de riem is uitgerust (mannelijke stuk). Haal de twee uiteinden van de band uit de lipjes. Sluit de gesp. Trek de gesp stevig en regelmatig aan om deze op uw maat af te stellen. Zodra deze is afgesteld, opent u je de gesp en doet u de twee uiteinden van de band onder de lipjes. Fig. 1

Fig. 1

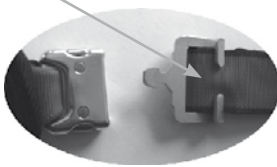

Het niet gebruikte deel van de band kan onder het zwarte elastiek worden gegleden dat zich aan de kant van de mannelijke gesp bevindt. Na een goede afstelling, kunt u het rugstuk niet langer onder de heupen glijden.

2/ Instellen van de beenlussen

Behalve het identieke systeem tegen afglijden van de riem, gaan de beenlussen door een ovale ring. Fig. 2.

Fig. 2



Dit hulpmiddel maakt het mogelijk om de beenlussen op hun plaats te houden, waarmee het draaien van de lussen rond het been wordt vermeden. Om het instellen rond de dijnen te regelen, met de beenlussen open, laat u de band door de ovale ring lopen en vervolgens stelt u de lengte van de band in met de mannelijke gesp, op dezelfde wijze als voor de heupband (zie hierboven). Het maximale comfort wordt verkregen als de beenlussen zo dicht mogelijk tegen de benen liggen.

3/ Instellen van de vier ondersteunende elastieken van de beenlussen

Iedere beenlus is uitgerust met twee elastieken. In staande positie, moet het achterste elastiek zo afgesteld worden dat de beenlus zich net boven het midden van de dij bevindt. Het elastiek aan de zijkant moet zo afgesteld worden dat de gesp van de beenlus zich boven het midden van de dij bevindt..



4/ Gereedschapshouder, plaats van de karabijn voor de kettingzaag

De onderste gereedschapshouders zijn voorzien om een maximumlast van 5 kg te dragen.

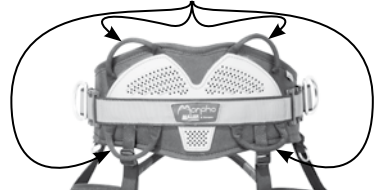

Bevestiging van de houder voor de kettingzaag: de gordel Morpho is aan de linkerkant en de rechterkant uitgerust met een geïntegreerde plaat die een specifieke houder voor de kettingzaag kan ontvangen. De plaats van de houder van de kettingzaag bevindt zich aan de achterkant van de laterale ringen voor de bevestigingen. Het plaatsen van de houder van de kettingzaag vereist geen enkel werktuig maar er is wat kracht voor nodig. De houder van de kettingzaag dient door de onderste rand van de bevestiging te worden gestoken. Daarvoor moet men de houder van de kettingzaag van de onderkant naar de bovenkant glijden, tussen het rugstuk en de plastic plaat. De pin van de houder van de kettingzaag moet de plastic plaat bedekken en de rode gesp met een zwarte rand. De plastische plaat is in het onderste deel uitgehoud om de houder voor de kettingzaag te ontvangen. Fig 3

Fig. 3

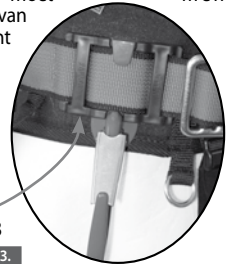

De karabijn voor de kettingzaag die aan deze gordel is aangepast, is beschikbaar onder de referentie 1011711 alsmede een lange houder voor de kettingzaag die beschikbaar is onder de referentie 1016490.

Band voor de zaag: Een band met een ring als houder voor de zaag is onder de laterale ring aan elke kant van de gordel geplaatst. e el arnés.

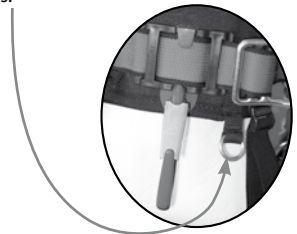

Veiligheid: U dient altijd het aandraaien van de schroeven van de harpsluiting van de driehoeksbevestiging en het centrale punt te controleren. Deze schroeven zijn in serie bevestigd met een remmende coating van blauwe kleur. Als deze kleur niet op een van de schroeven van de harpsluitingen aanwezig is, mag men de gordel niet gebruiken.

5/ Vervanging van het centrale punt of van de driehoeksbevestiging

De Morpho heeft standaard een centraal punt van 30 cm.

Deze kan vervangen worden door:



Ref.: 1011705 centrale punt 25 cm.

Ref.: 1011706 centrale punt 30 cm.

Ref.: 1012232 centrale punt 35 cm.

De automatisch regelbare driehoeksbevestiging kan worden vervangen door:

Ref.: 1017592: driehoeksbevestiging Morpho

1- Gebruik een sleutel Allen N°4 om de harpsluitingen los te schroeven (centrale punt of regelbare driehoeksbevestiging). Fig. 4



Fig. 4

2- Doe het nieuwe accessoire (centraal punt of driehoeksbevestiging) in één van de harpsluitingen, controleer dat er geen vet aanwezig is en dan aanschroeven tot contact en nog een halve omloop aandraaien.

3 -Herhaal de bovenstaande handelingen voor de andere kant.

NB: Aangezien de schroeven reeds zijn voor-gecoat (type coating is TUFLOCK), is het niet noodzakelijk om ook Loctite toe te voegen. De voor-gecoate schroeven zijn tot 4 keer te demonteren /monteren, daarna is een verandering van de schroeven nodig (onderdelen

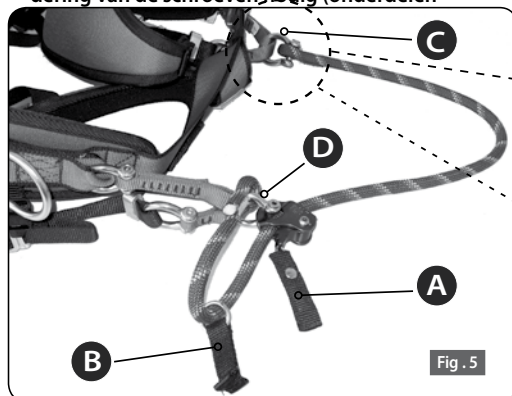

Fig. 5

zijn beschikbaar).

Het verstelbaar centraal punt

Het verstelbaar centraal punt maakt het mogelijk de lengte van het centraal punt te regelen in functie van de klimmer (lange positie voor footlock of terugkeer van tak en korte positie voor verplaatsing in de kruin van de boom. Niet regelen bij belasting.

- Om het centraal punt te verlengen: trek aan de riem van de Ropman (Fig. 5 - A) en ga voorzichtig zitten.

- Om te verkorten: trek aan de riem op de lus gevormd door de touwlengte. (Fig. 5 - B)

VERVANGING VAN HET REGELBAAR CENTRAAL PUNT

Réf: 1016214 : Regelbaar centraal punt lengte 0,90m

Réf: 1030010 : Regelbaar centraal punt lengte 1,10m

Réf: 1030011 : Regelbaar centraal punt lengte 1,30m

1- Gebruik een sleutel Allen N°4 om de harpsluitingen los te schroeven (centrale punt of regelbare driehoeksbevestiging). Fig. 4

2- Doe het nieuwe accessoire (centraal punt of driehoeksbevestiging) in één van de harpsluitingen, controleer dat er geen vet aanwezig is en dan aanschroeven tot contact en nog een halve omloop aandraaien.

3 -Herhaal de bovenstaande handelingen voor de andere kant.

4 - Verbind het regelbaar centraal punt met de sluiting rechts of links, aan de zijde van de gestikte gesp (Fig 5 - C).

5 - Maak aan de andere kant de gestikte gesp vast en de Ropman aan de andere sluiting. (Fig 5 - D).

NEM DE HANDLEIDING VAN DE ROPMAN IN ACHT, CONTROLEER DE BLOKKEERRICHTING ERVAN EN DE GOEDE VERBINDING VAN BEIDE GESTIKTE GESPEN.

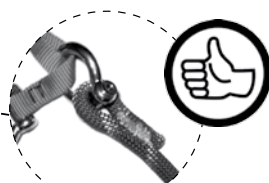

Brugsanvisning

BRUGANVISNING TIL MORPHO

1016824 – BÆLTE TIL TRÆBESKÆRING MORPHO EN358-813 STØRRELSE 1

1016825 – BÆLTE TIL TRÆBESKÆRING MORPHO EN358-813 STØRRELSE 2

1016826 – BÆLTE TIL TRÆBESKÆRING MORPHO EN358-813 STØRRELSE 3

ANVENDTE MATERIALER:

Gjordene: Polyester, centralt fæstningspunkt : polyamid, ryggestøtte: Polstring af polyetylen- og polyuretanscum, 3Dstrik og cordal polyester.

KARAKTERISTIKA:

Træbeskæringsbælte i overensstemmelse med normerne EN358 og EN813, bestående af 2 sideringe til støtteliner (EN 358), 2 sjækler (EN 358), lårstropper med kvik-luk spænder, automatisk trekantreguleringsstrop, 1 aftageligt centralt fæstningspunkt (EN813).

Morpho selen er en ergonomisk sikkerhedssele opbygget omkring Moebiusystemet (patentbeskyttet) som sikrer:

- Optimal fordeling af vægten på begge ben usæst
- klatrens position,
- Automatisk bagud vip

Ryggestøtten har integreret ventileringssystem (patentbeskyttet) som muliggør evakuering af fugt og dermed hurtigere tørring. Kvik-luk spænder (bælte og lårstropper) er udstyret med anti-slækningsystem (patentbeskyttet).

INSTRUKS FOR JUSTERING AF MORPHO:

1/ Justering af bælteremmen og indstilling af ryggestøtten

Placer ryggestøtten i højde med bæltet over lænden, centrér den. Stram bælte remmen tæt om kroppen, som forklaret nedenfor.

For at undgå at den glider skal bælttegjorden (rød med sort kant) placeres under de to tappe i bæltets kvik-luk spænde ("han" delen).

Den bukkede gjord tages ud af tappene. Spændet lukkes.

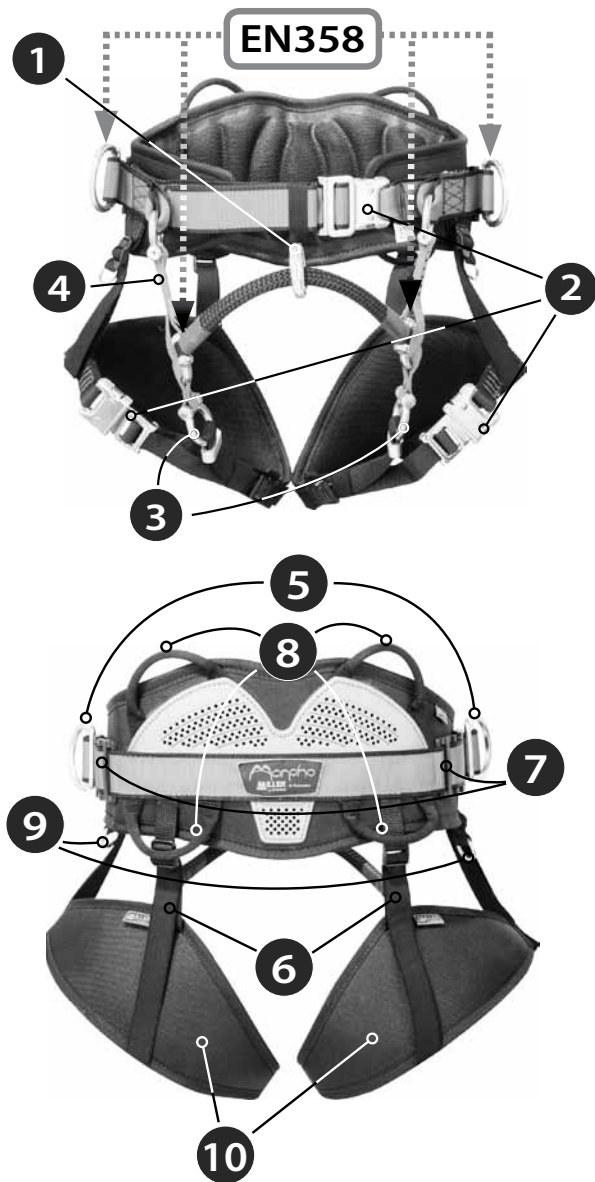

- | | | |
|----|-------|------------------------------------|
| 1 | | Centralpunkt med ring |
| 2 | | kvik-luk spænder |
| 3 | | D-ringe |
| 4 | | Automatisk trekantreguleringsstrop |
| 5 | | Sideringe |
| 6 | | Støtteelastikker til lårstropperne |
| 7 | | Plads til kædesavholder |
| 8 | | Værktøjsholder |
| 9 | | Lille strop til sav |
| 10 | | Lårstropper |

Gjorden tilpasses Deres størrelse ved fast jævnt træk. Når gjorden er tilpasset, åbnes spændet og den bukkede gjord sættes tilbage under tappene. Fig 1

Fig. 1

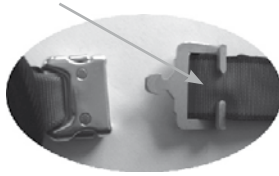

Overskydende gjord kan puttes ind under den sorte elastik i spændets «han»side.

Efter korrekt justering skal ryggsiden ikke kunne glide under hoftehøjde.

2/ Justering af lårstropperne

Foruden et system der, ligesom på bæltet, modvirker glidning føres lårremmene igennem en oval ring Fig 2.

Fig. 2



Denne anordning gør det muligt at holde lårstroppen på plads, idet glidning eller rotering om låret undgås. Justering af lårstropperne foregår med åben lårstrop og ved at føre remmen igennem den ovale ring og derefter afpasse længden på «han»spændet på samme måde som på bæltet (se ovenfor). Maksimal komfort opnås ved at stramme lårstropperne rimelig tæt på låret.

3/ Justering af lårstroppersnes fire støtteelastikker

Hver lårstrop er forsynet med to elastikker. I stående stilling skal bag-elastikken være indstillet sådan at lårstroppen befinder sig lidt over lårets midte. Sideelastikken skal være indstillet så lårstroppen befinder sig over lårets midte.

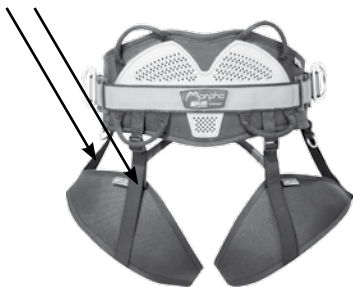

4/ Værktøjsholder og fæstning til karabinhage til kædesav.

Nederste værktøjsholdere er beregnet til en maksimal vægt på 5 kg.

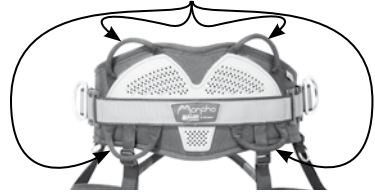

Fæstningspunkt til kædesavholder: Morpho overkrops-selen er udstyret med en indbygget plade, såvel til højre som til venstre, der er beregnet til specifik kædesavshol-der. Fæstningen til kædesavholderen befinder sig bagved ringene til sidestøtte. Installationen af kædesavholderen foregår uden brug af værktøj men kræver nogle kræfter. Kædesavholderen sættes på fra underkanten af pladen. Kædesavholderen skal føres nedefra og op mellem ryg-støtten og plastikpladen. Kædesavsholde-rens tap skal gribe fat over plastikpladen og røde sortkantede gjord. Plastik-pladen er udsåret forneden så kædesavholderen glider på plads. Fig 3.

Fig 3.

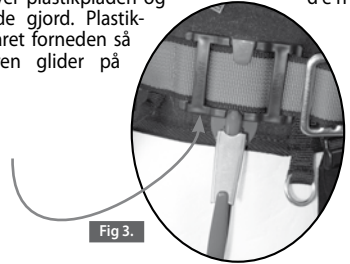

Karabinhage til kædesav der er tilpasset denne overkrops-sele er til rådighed under referencen 1011711 ligesom en line til kædesavsholder er til rådighed under referencen 1016490.

Strop til sav: en lille strop med ring til sav befinder sig un-der

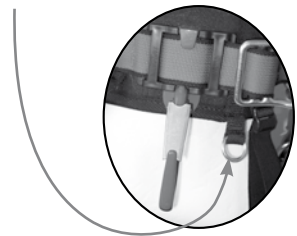

Sikkerhed: stramning af D-ringenes skruer i trekantregule-ringsstroppen og centralpunktet skal til stadighed kontrol-leres. Disse skruer er seriemonteret med blå skruesikring. Hvis den blå farve er forsvundet fra én af skrueerne i D-rin-ge ne bør selen ikke tages i brug.

5/ Udskiftning af centralpunkt eller trekantreguleringsstrop

Morpho selen er udstyret med et centralpunkt på 30cm som standard udstyr. Dette kan udskiftes med:



Ref: 1011705 centralpunkt
25 cm

Ref: 1011706 centralpunkt
30 cm

Ref: 1012232 centralpunkt
35 cm

Den automatiske trekantreguleringsstrop kan udskiftes med :

Ref: 1017592 : Morpho trekantregulering

1- Der bruges en Umbraco-nøgle nr. °4 til afmontering af Dringene (centralpunkt eller justerbar trekantreguleringsstrop). Fig 4



Fig . 4

2- Det nye tilbehør (centralpunkt eller trekantregulering) monteres i én af D-ringene, man skal sørge for der ikke er fedt på delene, der skrues til, til der er kontakt, og strammes en halv omgang.

3 – Ovennævnte proces gentages på den anden side.

NB: Da skrueerne er forbehandlet (påsmøring af typen « TUFLOCK »), er det ikke længere nødvendigt at bruge loctite. De forbehandlede skrue kan afmonteres/genmonteres op til 4 gange, derefter er det nødvendigt at udskifte skrueerne (reservedele til rådighed).

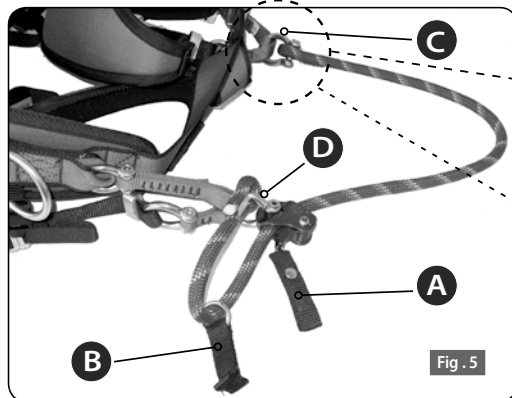

Fig . 5

Det justerbare centrale fæstningspunkt

Det justerbare centrale fæstningspunkt giver mulighed for at tilpasse længden af det centrale fæstningspunkt efter klatrerens behov (lang position i footlock eller til klatring tilbage til stammen og kort position ved klatring i trætoppen).

Må ikke justeres under belastning.

- Sådan forlænges det centrale fæstningspunkt: Træk i den lille Ropman-strop (Fig. 5 - A), og sæt dig forsigtigt ned.

- Sådan forkortes det: Træk i den lille strop, som sidder på den løkke, der dannes af det løse reb. (Fig. 5 - B)

UDSKIFTNING AF DET JUSTERBARE CENTRALE FÆSTNINGSPUNKT

Réf:1016214 : Justerbart centralt punkt, længde 0,90 m

Réf:1030010 : Justerbart centralt punkt, længde 1,10 m

Réf:1030011 : Justerbart centralt punkt, længde 1,30 m

1- Der bruges en Umbraco-nøgle nr. °4 til afmontering af Dringene (centralpunkt eller justerbar trekantreguleringsstrop). Fig 4

2- Det nye tilbehør (centralpunkt eller trekantregulering) monteres i én af D-ringene, man skal sørge for der ikke er fedt på delene, der skrues til, til der er kontakt, og strammes en halv omgang.

3 – Ovennævnte proces gentages på den anden side.

4 – Kobl det justerbare centrale fæstningspunkt til sjæklen til højre eller venstre, ved siden af den påsyede løkke (Fig 5 - C).

5 – Kobl den påsyede løkke og Ropman til den anden sjækket på den modsatte side. (Fig 5 - D).

FØLG BRUGSANVISNINGEN TIL ROPMAN, KONTROLLER DENNES BLOKERINGSRETNING OG DEN KORREKTE TILKOBLING AF DE TO PÅSYEDE LØKKER.

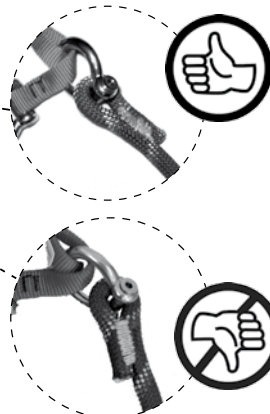

MORPHO:N KÄYTTÖOHJE

1016824 – OKSANKARSINTAVYÖ MORPHO EN358-813 KOKO 1

1016825 – OKSANKARSINTAVYÖ MORPHO EN358-813 KOKO 2

1016826 – OKSANKARSINTAVYÖ MORPHO EN358-813 KOKO 3

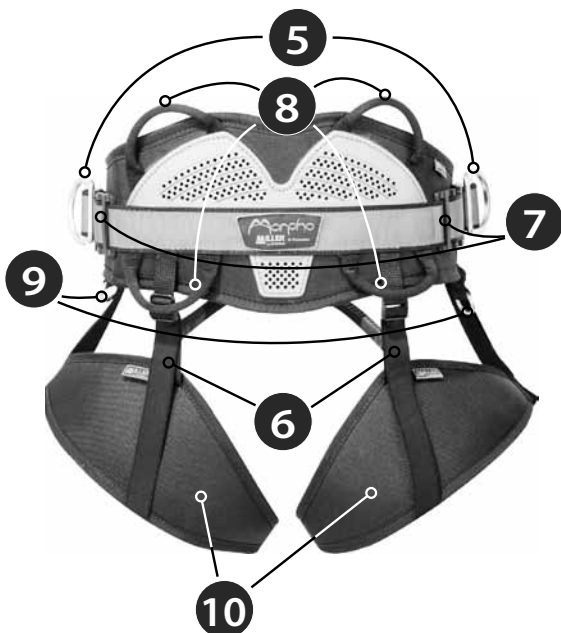
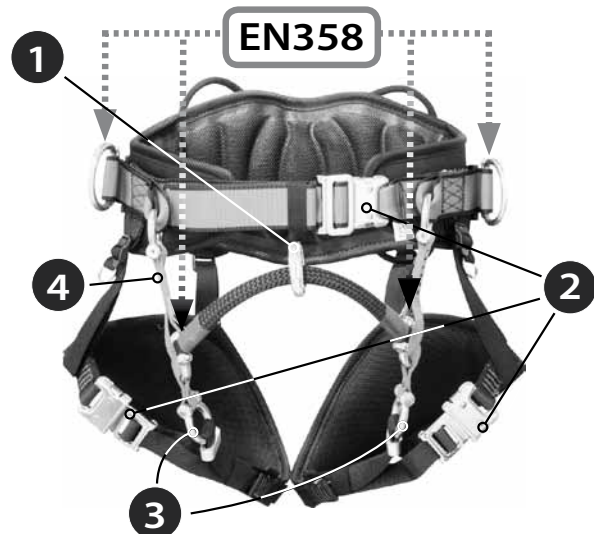

KÄYTETYT MATERIAALIT:

Emähihna: Polyesteri, keskipiste : polyamidi, selkätuki: sisäpuolen vaahtomuovi polyetyyleeni ja polyuretaani, 3Dpunos ja köysipolyesteri.

OMINAISUUDET :

Standardien EN358 ja EN813 mukainen oksankarsintavyö, jonka sivuilla on 2 työasentoa tukevaa rengasta (EN 358), 2 ketjulukkoa (EN 358), automaattisilla soljilla varustetut reisihihnat, itsesäätävä triangulointi ja yksi irrotettava keskikiinnityspiste (EN 813).

Morpho muodostaa Möbius-järjestelmään (patentoitu) perustuvat ergonomiset valjaat, jotka takaavat :

- kireyden optimaalisen jakautumisen molemmille raajoille täysin kiipeilijän asennosta riippumatta.
- automaattinen taaksepäin kallistuminen.

Selkätuessa on siihen kuuluva (patentoitu) tuuletusjärjestelmä, joka poistaa kosteutta ja on nopeasti kuivuva.

Automaattiset soljet (vyötäröihinna ja reisihihnat) on varustettu (patentoitu) menetelmällä, joka säilyttää niiden säädöt.

MORPHO:N SÄÄTÖOHJEET:

1/ Vyötäröihinnan ja selkätuen asennon säädöt

Aseta selkätuki vyötärön korkeudelle keskelle lonkkaluun yläpuolelle. Säädä vyötäröihinna alempana osoitetulla tavalla mahdollisimman lähelle selkää. Aseta vyötäröihinna (mustareu-

1	Kekipiste jan rengas
2	Automaattinen solki
3	Ketjulukot
4	Itsesäätävä triangulaatio
5	Sivurenkaat
6	Säätymien pitokumirenkaat
7	Karsintasahan pidin
8	Varusteiden pidin
9	Sahan kantohihna
10	Säätymimet

nustettu punainen) liukumisen estämiseksi vyön automaattisen soljen (urospuoli) kahden kielekkeen alle. Ota kaksi paksunnosta pois näistä kielekkeistä. Sulje solki. Sovita hihna vyötärösi vetämällä sitä lujasti ja tasaisesti. Avaa solki, kun säätö on tehty, ja aseta kaksi paksunnosta takaisin kielekkeiden alle, Kuva 1.

Fig. 1

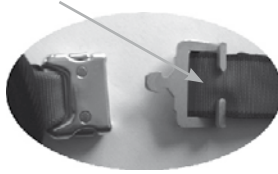

Hihnan ylimäärään voi työntää urossoljen sivussa olevan mustan kuminauhan alle. Kun selkätuki on säädetty hyvin, se ei saa liukua lanteen alapuolelle.

2/ Reisihihnojen säätö

Myös reisihihnoilla on samanlainen luistonestolaite kuin vyötäröhihnalla, joka kulkee soikean renkaan kautta, Kuva 2.

Fig. 2



Tällä varusteella voidaan säilyttää reisihihna paikoillaan estäen sen kiertyminen reiden ympäri. Anna hihnan liukua soikean renkaan lävitse reisien kireyden säätämiseksi säärystimien ollessa avoinna. Säädä sitten urossoljessa olevan hihnan pituus samoin kuin vyötäröhihnalla (Katso alempana). Paras mukavuus saadaan säärystimien ollessa mahdollisimman lähellä reittä.

3/ Säärystimiä tukevien neljän kuminauhan säätö

Kummassakin säärystimessä on kaksi kuminauhaa.

Taustanauha säädettävä siten, että säärystin sijaitsee seis-
tässä hieman reiden keskikohdan yläpuolella.

Sivukuminauha on säädettävä siten, että säärystimen na-
rassolki sijaitsee reiden keskikohdan yläpuolella.

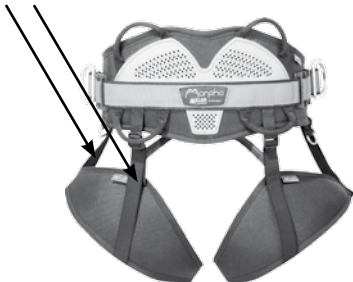

4/ Työkalujen kantovaruste, katkaisu- ja leikkausahan pitimen paikka

LAlemmat työkalujen kantovarusteet on tarkoitettu korkeintaan 5 kg kantokuormalle.

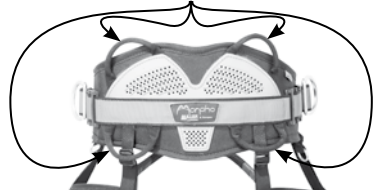

Katkaisusahan kiinnitys: Morpho:n kantohihnaan kuuluu oikealla ja vasemmalla kiinteä laatta erikoiskatkaisusahan varten. Katkaisusahan paikka on juuri sivuilla olevien ankkurointirenkaiden takana. Katkaisusahan paikalleen asetukseen ei tarvita mitään välineitä, mutta se vaatii hieman voimaa. Katkaisusahan kannatin kulkee sijainnin reunan alakautta. Siksi katkaisusahan kannatin on pujotettava alhaalta ylöspäin selkätuen ja muovilaatan välitse. Katkaisusahan kannattimen lukkosäpin tulee peittää muovilaatta ja punainen mustareunainen hihna. Muovilaatan alaosa on koverrettu katkaisusahan kannattimen sijoitusta varten, Kuva 3.

Fig. 3.

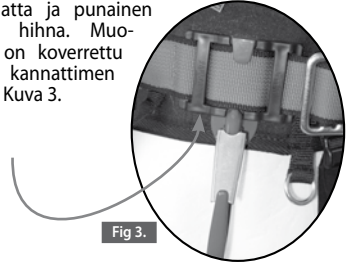

Katkaisusahan kantohihnaan sovitettu säppi on saatavissa tilausnumerolla 1011700 sekä katkaisusahan liekahihna numerolla 1016490.

Sahan kantohihna: Hihna, jossa on sahan kantorengas asetetaan kantohihnan kummallakin puolella olevien sivurenkaiden alapuolelle.

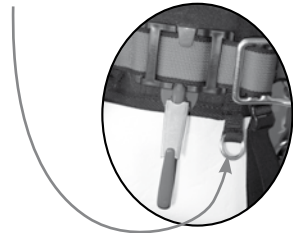

Turvallisuus: Tarkista aina trianguloinnin ketjulukkojen ja keskipisteen ruuvien kireys. Nämä ruuvit on asennettu sarjana ja päällystetty sinisellä kierrejarrulla. Valjaita ei tule käyttää, ellei tämä väri näy yhdessä tai toisessa ketjulukon ruuvissa.

5/ Keskipisteen tai trianguloinnin vaihto

Morpho on varustettu 30 cm vakiokeskipisteellä. Sen voi vaihtaa johonkin seuraavista:



Viite : 1011705 keskipiste 25 cm

Viite : 1011706 keskipiste 30 cm

Viite : 1012232 keskipiste 35 cm

Itsesäätävän trianguloinnin vaihtoehto :

Viite : 1017592 : Morpho-triangulointi

- 1- Pura ketjulukot kuusiotappiavaimella (Allen) N:o 4 (säädettävä keskipiste tai triangulointi), Kuva 4.

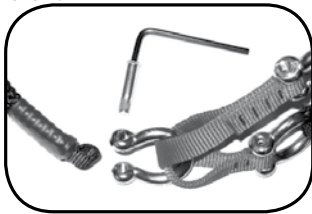

Fig. 4

- 2- Aseta uusi varuste (keskipiste tai triangulointi) yhteen ketjulukoista. Tarkista, ettei esiinny rasvaa ja ruuvaa kosketukseen saakka ja kiristä puoli kierrosta.
- 3 – Tee samat toimenpiteet toisella sivulla.

HUOM.: Koska ruuvit on voideltu jo valmiiksi (voidetyyppi « TUFLOCK »), ei ole aihetta lisätä loktiittia. Etukäteen voideltuja ruuveja voi ottaa pois ja kiertää takaisin neljään kertaan saakka. Tämän jälkeen on otettava uusi ruuvi (varaosat saatavana).

Säädettävä keskikiinnityspiste

Säädettävän keskikiinnityspisteen avulla voidaan säätää keskikiinnityspisteen pituutta kiipeäjän tarpeen mukaisesti (ojennettu jalkalukkoasento tai oksan paluuliike ja lyhyt asento puun latvassa siirryttäessä. Ei saa säätää kuormitettuna.

- Keskikiinnityspisteen pidentäminen: vedä Ropman-hihnasta (kuva 5 - A) ja istu varovasti.

- Keskikiinnityspisteen lyhentäminen: vedä köysistön höllän osan muodostaman renkaan hihnaa. (kuva 5 - B)

SÄÄDETTÄVÄN KESKIKIINNITYSPISTEEN VAIHTAMINEN

Réf:1016214:Säädettävä keskikiinnityspiste, pituus 0,90 m

Réf: 1030010:Säädettävä keskikiinnityspiste, pituus 1,10 m

Réf:1030011:Säädettävä keskikiinnityspiste, pituus 1,30 m

- 1- Pura ketjulukot kuusiotappiavaimella (Allen) N:o 4 (säädettävä keskipiste tai triangulointi), Kuva 4.
- 2- Aseta uusi varuste (keskipiste tai triangulointi) yhteen ketjulukoista. Tarkista, ettei esiinny rasvaa ja ruuvaa kosketukseen saakka ja kiristä puoli kierrosta.
- 3 – Tee samat toimenpiteet toisella sivulla.
- 4 – Kytke säädettävä keskikiinnityspiste oikeaan tai vasempaan ketjulukkoon ommellun renkaan puolelle (kuva 5 - C).
- 5 – Kytke vastakkaiselle puolelle ommeltu rengas ja toiseen ketjulukkoon Ropman. (kuva 5 - D).

NOUDATA ROPMANIN ERITYISOHJEITA. TARKISTA ROPMANIN SULKUSUUNTA JA KAHDEN OMMELLUN RENKAAN ASIANMUKAINEN KYTKENTÄ.

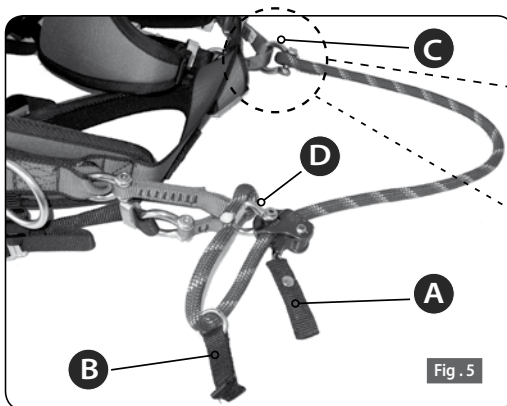

Fig. 5

Generell bruksanvisning

MORPHO - BRUKSANVISNING

1016824 - VERNEBELTE FOR BESKJÆRING MORPHO EN358-813 STØRRELSE 1

1016825 - VERNEBELTE FOR BESKJÆRING MORPHO EN358-813 STØRRELSE 2

1016826 - VERNEBELTE FOR BESKJÆRING MORPHO EN358-813 STØRRELSE 3

MATERIALER I BELTET:

Hoveddel: Polyester, midtpunkt: polyamid, ryggstøtte: Innvendig skumlag i polyetylen og polyuretan, 3D-trikot og polyester cord.

SPEKIFIKASJONER:

Vernebelte for beskjæring av trær som er i overensstemmelse med normene EN358 og EN813, og som består av 2 sidekroker for gir støtte under arbeidet (EN 358), 2 sjakler (EN358), lærstropper med automatiske spenner, et selvregulerende trekantelement og et demonterbart midtpunkt (EN813).

Morpho er et ergonomisk fangbelte som er bygget opp rundt (det patenterte) Moebius-systemet som gir:

- optimal fordeling av trykket på begge ben, uansett posisjonen til den som klatrer,
- automatisk vipp bakover.

Ryggstøtten har et integrert (patentert) ventilasjonssystem som evakuerer fuktigheten og dermed gjør at beltet tørker fortere.

De automatiske spennene (belte og lærstropper) er

utstyrt med et system som gjør at de ikke kan komme ut av regulering (patentert).

INSTRUKSJONER FOR REGULERING AV MORPHO:

1/ Regulering av beltestroppen og ryggstøtten

Plasser ryggstøtten i beltenivå, i korsryggen, og sentrer den. Tilpass beltestroppen så nær kroppen som mulig, som vist under. For at den ikke skal gli ut, skal beltestroppen (som er rød med sorte kanter) plasseres under de to tungestykkene på den automatiske beltestroppen (på

1 Midtpunkt med krok
2 Automatiske spenner
3 Sjakkel
4 Selvregulerende trekantelement
5 Sidekroker
6 Elastiske lærstroppstrikker
7 Motorsagholder
8 Verktøyholder
9 Sagholderstropp
10 Lærstropper

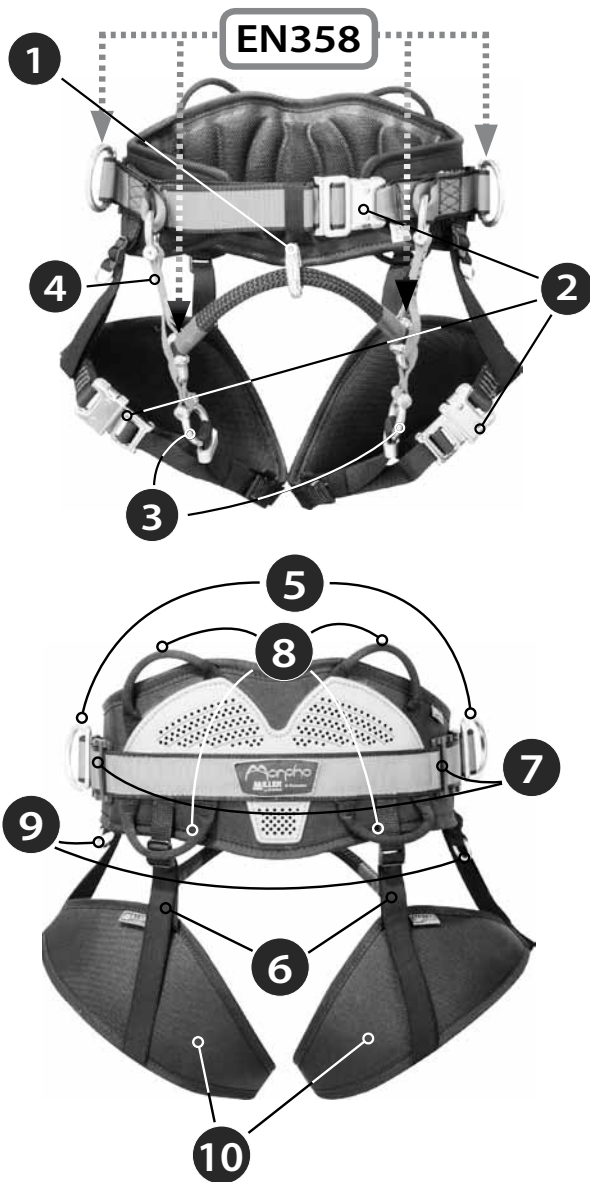

innstikkerdelen). Ta begge de to lagene av stroppen ut av disse tungestykkene. Lukk igjen spennen. Trekk hardt og jevnt på stroppen for å regulere den. Når reguleringen er gjort, åpne opp spennen og før de to lagene av beltestrop-
pen under tungestykkene igjen. Fig 1

Fig. 1

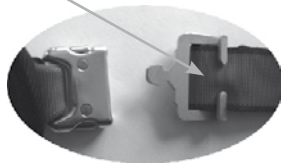

Den ekstra beltestroplengden kan føres under den sorte strikken på innstikkerdelen av spennen.

Når ryggstøtten er riktig regulert, skal den ikke kunne skli under hoftenivå.

2/ Regulering av lårstroppene

I tillegg til anti-sklisystemet, som er det samme som for beltet, føres lårstroppene gjennom en oval ring Fig 2.

Fig. 2



Denne ringen holder lårstroppen på plass slik at man unngår at den vrir seg rundt låret. For å regulere tilstrammingen av lårstroppene, begynner med åpen lårstropp, og før stroppen gjennom den ovale ringen. Reguler deretter lengden for stroppen på innstikkerdelen av spennen, akkurat som for beltet (se over). Maksimal komfort oppnås når lårstroppene er plassert så nær lårene som mulig.

3/ Regulering av de fire elastiske lårstroppstrikkene

Hver lårstropp er utstyrt med to strikker. Når man er i stående posisjon, skal den bakre strikken reguleres slik at lårstroppen befinner seg litt over midten av låret. Strikken på siden skal reguleres slik at låsedelen av spennen befinner seg over midten av låret.

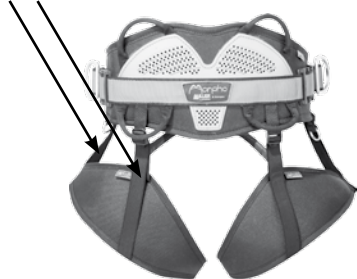

4/ Verktøyholder, plassering av karabinkrok for motorsag og håndsag

De verktøyholderne er beregnet på en maks. last på 5 kg.



Feste av motorsagholderen: på venstre og høyre side av Morpho-beltet er det en integrert plate som er beregnet på installering av en spesiell motorsagholder. Denne plassen er rett bak festekrokene på siden av beltet. Installeringen av motorsagholderen krever ikke noe spesielt verktøy, men man må bruke litt krefter. Motorsagholderen settes på plass nedenfra. Man skyver da motorsagholderen nedenfra og oppover, mellom ryggstøtten og plastplaten. Tappen på motorsagholderen skal dekke plastplaten og den røde stroppen med sort kant. Plastplaten er utthulet nederst for å gi plass til motorsagholderen. Fig 3.

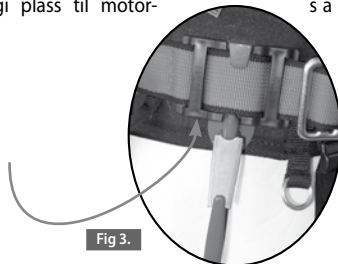
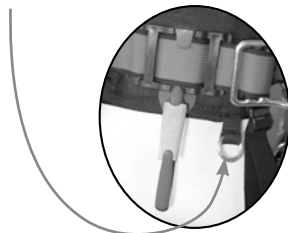

Fig 3.

Karabinkroken for motorsag som er tilpasset dette fangbeltet, er tilgjengelig med referanse 1011711, og et sikringstau for motorsagholderen er tilgjengelig med referanse 1016490.

Sagholderstropp: en stropp med en krok for feste av sag er plassert under kroken på hver side av fangbeltet.



Sikkerhet: kontroller alltid at skruene på sjaklene i trekantetelementet og midtpunktet er tilstrekkelig tilstrammet. Disse skruene er standardmontert med et blått gjengeløsningsmiddel. Dersom denne fargen ikke er synlig på en eller flere av skruene, må ikke beltet brukes.

5/ Utskifting av midtpunktet eller trekantelementet

Morpho har et standard midtpunkt på 30 cm. Det kan skiftes ut med:



Ref: 1011705 midtpunkt 25 cm

Ref: 1011706 midtpunkt 30 cm

Ref: 1012232 midtpunkt 35 cm

Det selvregulerende trekantelementet kan skiftes ut med:

Ref: 1017592 : Morpho trekantelement

1- Bruk en Allen-nøkkel nr. 4 for å demontere sjaklene (midtpunkt eller regulerbart trekantelement). Fig 4

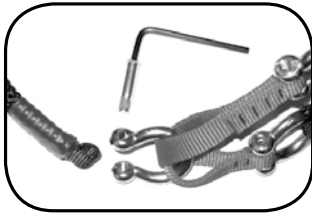

Fig. 4

2-Anbring det nye tilbehøret (midtpunkt eller trekantelement) i en av sjaklene, påse at det ikke forekommer fett, og stram til en halv omdreining etter at delene har kommet i kontakt.

3 -Gå frem på samme måte på den andre siden.

NB: Skruene er allerede smurt (smøring av typen « TUFLOCK »), og det er derfor ikke nødvendig å føye til gjengelåsingsmiddel. De forhåndsmurte skruene kan demonteres/tilbakemonteres opp til 4 ganger. Etter det må skruen skiftes ut (tilgjengelig som reservedel).

Det regulerbare midtpunktet

Det regulerbare midtpunktet gjør det mulig å tilpasse lengden på midtpunktet etter klatrerens behov (lang lengde ved footlock eller retur fra gren, og kort lengde ved forflytning i tretoppen.)

Må ikke reguleres under belastning.

- For å forlenge midtpunktet: trekk på Ropeman-stroppen (Fig. 5 - A) og sett deg forsiktig ned.

- For å forkorte det: trekk på stroppen som befinner seg på løkken dannet av den slakke delen av tauet (Fig. 5 - B).

UTSKIFTING AV DET REGULERBARE MIDTPUNKTET

Réf:1016214 : Regulerbart midtpunkt lengde 0,90m

Réf:1030010 : Regulerbart midtpunkt lengde 1,10 m

Réf:1030011 : Regulerbart midtpunkt lengde 1,30 m

1- Bruk en Allen-nøkkel nr. 4 for å demontere sjaklene (midtpunkt eller regulerbart trekantelement). Fig 4

2-Anbring det nye tilbehøret (midtpunkt eller trekantelement) i en av sjaklene, påse at det ikke forekommer fett, og stram til en halv omdreining etter at delene har kommet i kontakt.

3 -Gå frem på samme måte på den andre siden.

4 - Koble det regulerbare midtpunktet til sjaklen til høyre eller venstre, ved den sydde løkken (Fig 5 - C).

5 - Koble på motsatt side den sydde løkken og Ropeman til den andre sjaklen. (Fig 5 - D).

FØLG DEN SPESIFIKKE BRUKSANVISNINGEN FOR ROPEMAN, KONTROLLER BLOKKERINGSRETTNINGEN FOR DENNE OG AT DE TO SYDDE LØKKENE ER KORREKT TILKOBLET.

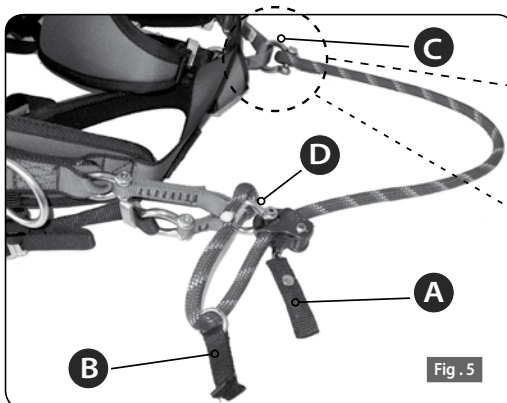

Fig. 5



Brugsanvisning

BRUKSANVISNING TILL MORPHO

1016824 - GRENBSKÄRARBÄLTE MORPHO EN358-813 STORLEK 1

1016825 - GRENBSKÄRARBÄLTE MORPHO EN358-813 STORLEK 2

1016826 - GRENBSKÄRARBÄLTE MORPHO EN358-813 STORLEK 3

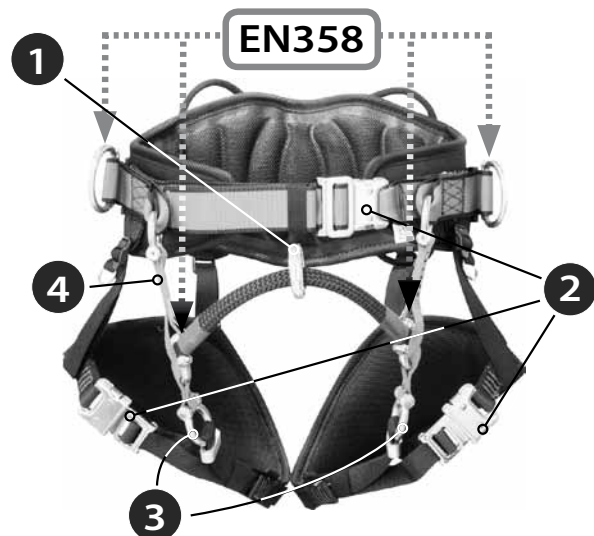

ANVÄNDA MATERIAL:

Huvudrem: polyester, centralpunkt: polyamid, skoning: innerskum i polyetylen och polyuretan, 3D stickgarn och tågvirke i polyester.

SÄREGENSKAPER:

Grenbeskärarbälte motsvarande EN358 och EN813 normerna, bestående av 2 sidoringar för att säkra in sig på arbetsplatsen (EN 358), 2 schacklar (EN358), lårharnesk med automatläsande spännen, ett självreglerande triangelstycket och 1 nedmonterbar centralpunkt (EN813).

Morpho är en ergonomisk säkerhetssele, uppbyggt runt ett (patentbelagt) Moebius-system som säkrar:

- optimal spänningsfördelning på båda ben,

- oavsett klättrarens kroppsställning,

- automatisk bakåttiltning.

Skoningen är försedd med ett inbyggt (patentbelagt) avluftningssystem för fuktavledning, vilket möjliggör till snabbare torkning.

De automatiska spännena (bälte och lårharnesk) är utrustade med ett (patentbelagt) rubbningsskydd.

INSTÄLLNINGSANVISNINGAR FÖR MORPHO:

1/ Inställning av bältesremmen och skoningens lägesreglering

Placera skoningen i bälteshöjden vid korsryggen och centrera den. Justera bältesremmen så nära kroppen som det står angivet längre ner. För att undvika all glidning, placeras (den

- | | |
|----|---------------------------------------------|
| 1 |Centralpunkt med ring |
| 2 |Automatläsande spännen |
| 3 |Schacklar |
| 4 |Självreglerande triangelstycke |
| 5 |Sidoringar |
| 6 |Gummiband för lårharnesken |
| 7 |Placeringsställen för motorsågshållare |
| 8 |Verkttyghållare |
| 9 |Sågshållargördel |
| 10 |Lårharnesk |

svartkantade röda) bältesremmen under de båda tungor som bältets automatspänne är utrustat med (han-del). Dra ut remmens båda skikt ur dessa tungor. Lås in spännet. Dra stadigt och jämnt i remmen för att anpassa den till midjan. Efter avslutad justering, öppna spännet och skjut remmens båda skikt in under tungorna. Fig 1.

Fig. 1

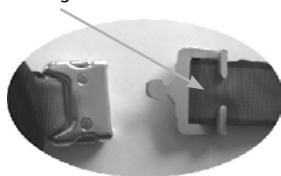

Den överblivna rembiten kan skjutas in under det svarta plaststycke som sitter på honspännets sida. När inställningen är fullgod, ska skoningen inte kunna glida under höfterna.

2/ Inställningar av lårharnesk

Utöver det glidskyddssystem som är detsamma som för bältet, går lårremmarna genom en avlång ring. Fig 2.

Fig. 2



Denna anordning ger möjlighet att hålla lårharnesket på plats samtidigt som det hindrar harnesket att rotera runt låret. För att ställa in spännkraften kring låren, öppna först lårharnesket, låt remmen glida genom den avlånga ringen, ställ sedan in remmens längd på honspännets på samma sätt som för bältet (se ovan). För bästa möjliga bekvämlighet, håll lårharnesket så nära låret som det går.

3/ Inställningar av de 4 gummiband som håller upp lårharnesken

Varje lårharnesk är utrustat med två gummiband. I lodrät ställning ska det bakre gummibandet ställas in så att lårharnesket hamnar något över lårets mitt. Det tvärgående gummibandet ska ställas in så att lårharneskets honspänne hamnar över lårets mitt.

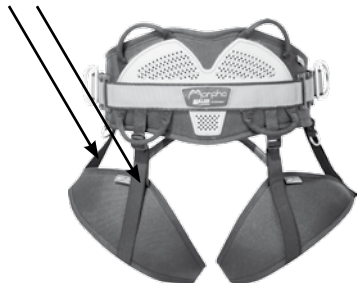

4/ Verktygshållare, placering av motorsågagens och sågens karbinhake

De verktygshållarna är avsedda att hålla upp en max vikt på 5 kg.



Motorsågshållarens infästning: Morpho-selen är utrustad, både på höger- och vänstersidan, med en inbyggd platta för att ta emot en särskild motorsågshållare. Motorsågshållaren sitter strax bakom sidoförankringsringarna. För att montera motorsågshållaren behövs inget verktyg, utan lite handkraft. Motorsågshållaren ska dras igenom placeringsställets nedre kant. För att göra detta, skjut motorsågshållaren nerifrån upp, mellan skoningen och plastplattan. Motorsågshållarens klack ska täcka över plastplattan och den svartkantade röda remmen. Plastplattans nedre del är urtagen för att ta emot motorsågshållaren. Fig 3

Fig 3.

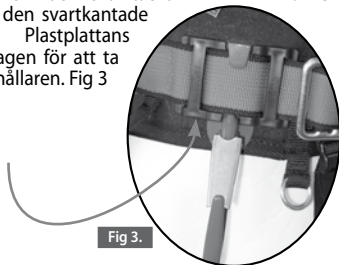

Motorsågshållarens karbinhake som är anpassad till denna sele finns att beställa under beteckningsnumret 1011711 och en stödlina till motorsågshållaren finns att beställa under beteckningsnumret 1016490.

Såghållargördel: en gördel med såghållarring sitter under sidoringen på selens vardera sida.

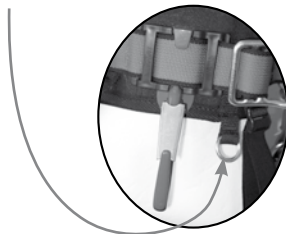

Säkerhet: Kontrollera alltid att skruvarna till triangelstykets och centralpunktens schacklar är ordentligt åtdragna. Dessa skruvar monteras serievís insmorda med blött gångsäkringsmedel. Om den blåa färgen inte framträder på någon av schacklarnas skruvar, får säkerhetssele inte användas.

5/ Byte av centralpunkt eller triangelstycke

Morpho kommer standardutrustad med en 30 cm centralpunkt. Den kan bytas ut mot :



Bet: 1011705 centralpunkt
25 cm

Bet: 1011706 centralpunkt
30 cm

Bet: 1012232 centralpunkt
35 cm

Det självreglerande triangelstycket kan bytas ut mot:

Bet: 1017592: Morpho-triangelstycke

- 1- Använd en sexkantsnyckel nr 4 för att ta isär schacklarna (centralpunkt eller inställbart triangelstycke). Fig 4



Fig . 4

- 2- Sätt in det nya tillbehöret (centralpunkt eller triangelstycke) i en av schacklarna, försäkra dig om att det inte finns några spår av fett, skruva tills beröring erhålles och dra sedan åt ett halvt varv.
- 3- Ta om ovanstående moment för andra sidan.

OBS! Eftersom skruvarna är försmorda (gängsäkringsmedel av typ "TUFLOCK"), så behöver man inte lägga till loctite. De försmorda skruvarna kan skruvas ut/in upp till 4 gånger, därefter måste skruvarna bytas ut (finns att beställa som reservdelar).

Reglerbar centralpunkt

Den reglerbara centralpunkten gör att centralpunkten kan justeras efter klättrarens behov (lång position i footlock eller återgång av gren och kort position vid förflyttning på trädets övre del.

Reglera inte under belastning.

- För att förlänga centralpunkten: dra i Ropman-stroppen (Fig. 5 - A) och sätt dig försiktigt ner.

- För att förkorta: dra i stroppen på spännet som skapats av det lösa repet (Fig. 5 - B)

BYTE AV DEN REGLERBARA CENTRALPUNKTEN

Réf : 1016214 : reglerbar centralpunkt, längd 0,90 m

Réf : 1030010 : reglerbar centralpunkt, längd 1,10 m

Réf : 1 030011 : reglerbar centralpunkt, längd 1,30 m

- 1- Använd en sexkantsnyckel nr 4 för att ta isär schacklarna (centralpunkt eller inställbart triangelstycke). Fig 4
- 2- Sätt in det nya tillbehöret (centralpunkt eller triangelstycke) i en av schacklarna, försäkra dig om att det inte finns några spår av fett, skruva tills beröring erhålles och dra sedan åt ett halvt varv.
- 3- Ta om ovanstående moment för andra sidan
- 4 – Anslut den reglerbara centralpunkten till schakeln till höger eller vänster på det sydda spännets sida (Fig 5 - C).
- 5 – Anslut på den andra sidan det sydda spännet och Ropman till den andra schakeln. (Fig 5 - D).

FÖLJ ROPMAN :S SPECIFIKA BRUKSANVISNING OCH KONTROLLERA DESS BLOCKERINGSRIKTNING OCH ATT DE TVÅ SYDDA SPÄNNENA ANSLUTITS RIKTIGT.

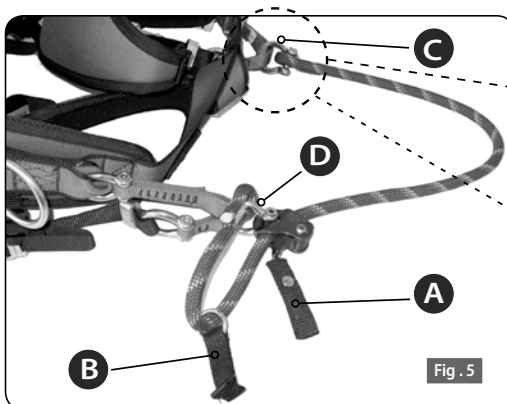
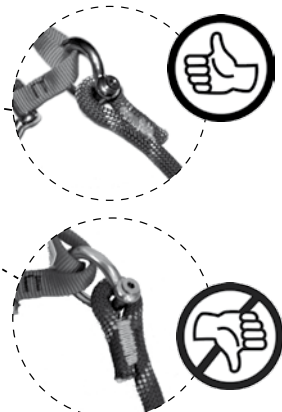

Fig . 5



1

Istruzioni generali

ISTRUZIONI D'USO DELMORPHO

1016824 – CINTURA PER POTATURAMORPHO EN358-813 TAGLIA 1

1016825 – CINTURA PER POTATURAMORPHO EN358-813 TAGLIA 2

1016826 – CINTURA PER POTATURAMORPHO EN358-813 TAGLIA 3

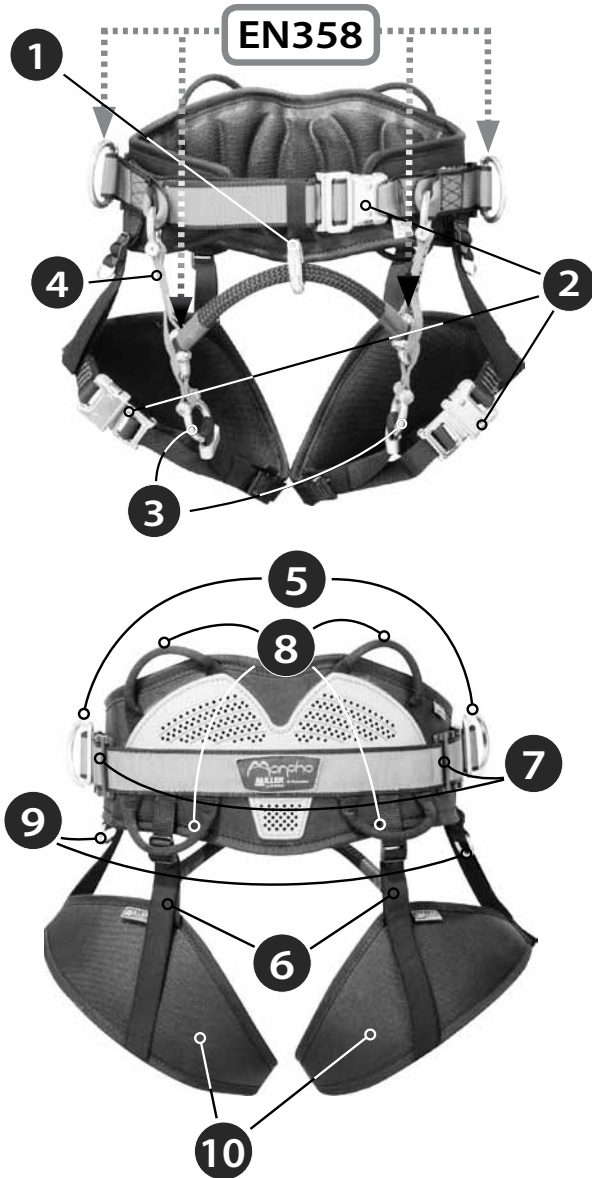

MATERIALI UTILIZZATI :

Cinghia principale : Poliestere, punto centrale : poliammide, schienale : Imbottitura interna in polietilene e poliuretano, maglia 3D e cordame in poliestere.

CARATTERISTICHE :

Cintura per potatura conforme alle norme EN358 e EN813, composta da due anelli laterali per il posizionamento al lavoro (EN 358), da 2 maniglie (EN358), da cosciali con fibbie automatiche, da una triangolazione auto-regolabile e da 1 punto centrale rimovibile (EN813).

Il Morpho è un'imbracatura ergonomica costruita sulla base del sistema Moebius (brevettato) che garantisce :

- una ripartizione ottimale della tensione sulle due gambe, qualunque sia la posizione dell'arrampicatore,
- un bilanciamento all'indietro automatico.

Lo schienale è dotato di un sistema d'aerazione integrato (brevettato) che consente un'evacuazione dell'umidità e quindi un'asciugatura più rapida.

Le fibbie automatiche (cintura e cosciali) sono dotate di un sistema che le mantiene sempre regolate (brevettato).

ISTRUZIONI DI REGOLAZIONE DEL MORPHO :

1/ Regolazione della cinghia della cintura e posizionamento dello schienale

Sistemare lo schienale al livello della cintura nell'insenatura dei reni, quindi centrarlo. Regolare la cinghia della cintura più vicina al corpo come indicato qui di seguito. Per evitare lo scivolamento, la cinghia della cintura (rossa con bordo nero) viene posizionata sotto le

- | | | |
|----|-------|--------------------------------|
| 1 | | Punto centrale con anello |
| 2 | | Fibbie automatiche |
| 3 | | Maniglie |
| 4 | | Traingolazione auto-regolabile |
| 5 | | Anelli regolabili |
| 6 | | Elastici di supporto cosciali |
| 7 | | Alloggiamenti porta potatrice |
| 8 | | Porta materiale |
| 9 | | Sottopancia porta sega |
| 10 | | Cosciali |

due linguette della fibbia automatica della cintura (parte maschio). Tirare fuori i due spessori della cinghia da queste linguette. Chiudere la fibbia. Tirare con decisione e con pari forza sull'imbracatura per regolarla alla propria taglia. Una volta regolata, aprire la fibbia e rimettere i due spessori della cinghia sotto le linguette. Fig 1

Fig. 1

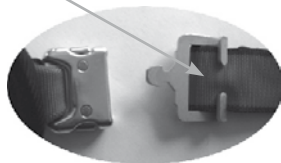

La cinghia in eccedenza può essere fatta scivolare sotto l'elastico nero che si trova sul lato fibbia maschio. Se la regolazione è stata eseguita bene, lo schienale non dovrebbe essere in grado di scivolare sotto le anche.

2/ Regolazioni dei cosciali

Oltre al sistema anti-scivolo identico a quello della cintura, le cinghie per le cosce passano attraverso un anello ovale Fig 2.

Fig. 2



Questo dispositivo consente di tenere il cosciale al proprio posto, evitando così che giri attorno alla coscia. Per regolare il serraggio delle cosce, con il cosciale aperto, fare scivolare la cinghia attraverso l'anello ovale, quindi regolare la lunghezza della cinghia sulla fibbia maschio allo stesso modo della cintura (vedere qui sopra). La massima comodità si ottiene con dei cosciali più vicini alla coscia.

3/ Regolazioni dei quattro elastici di sostegno dei cosciali

Ogni cosciale è dotato di due elastici. In posizione retta, l'elastico dietro deve essere regolato in modo che il cosciale si trovi un po' più sotto della metà della coscia. L'elastico laterale deve essere regolato in modo che la borchia femmina del cosciale si trovi più in alto della metà della coscia.



4/ Porta-utensili, posizionamento moschettone portatrice e sega

I porta-utensili sono previsti per supportare un carico massimo di 5 kg.

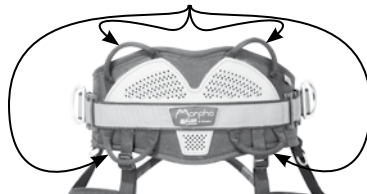

Fissaggio del porta-potatrice : l'imbracatura Morpho è dotata sia a destra che a sinistra di una piastra integrata per alloggiare un porta-potatrice specifico. Il porta-potatrice si trova subito dietro gli anelli d'ancoraggio laterali. L'installazione del porta-potatrice non richiede alcun utensile, ma solo un po' di forza. Il porta-potatrice viene passato dal bordo inferiore della posizione. Per fare ciò, bisogna far scivolare il porta-potatrice dal basso verso l'alto,

fra lo schienale e la piastra in plastica. Il perno di guida del porta-potatrice deve ricoprire la piastra in plastica e la cinghia rossa con bordo nero. La piastra in plastica viene svuotata nella sua parte inferiore per alloggiare il porta-potatrice. Fig 3

Fig. 3.

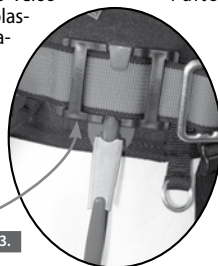

Sicurezza : verificare sempre il serraggio delle viti delle maniglie della triangolazione e del punto centrale. Queste viti sono montate in serie con trattamento frena filetto

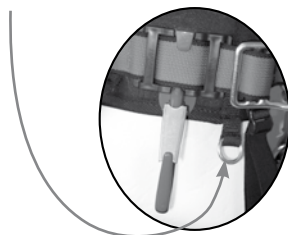

di colore blu. Se questo colore non è presente sull'una o l'altra delle viti delle maniglie, non si deve utilizzare l'imbracatura.

5/ Sostituzione del punto centrale o della triangolazione

Il Morpho è dotato di un punto centrale di 30 cm come equipaggiamento standard. Questo può essere sostituito con:



Rif : 1011705 punto centrale da 25 cm

Rif : 1011706 punto centrale da 30 cm

Rif : 1012232 punto centrale da 35 cm

La triangolazione auto-regolabile può essere sostituita da :

Rif : 1017592 : triangolazione Morpho

1- Utilizzare una chiave esagonale n° 4 per smontare le maniglie (punto centrale o triangolazione regolabile). Fig 4



Fig. 4

2- Mettere il nuovo accessorio (punto centrale o triangolazione) in una delle maniglie, accertarsi che non siano presenti corpi grassi, avvitarlo fino al contatto e serrare di mezzo giro.

3 – Ripetere le operazioni qui sotto per l'altro lato.

NB : Poiché le viti sono pre-trattate (tipo di trattamento « TUFLOCK »), non è più necessario aggiungere della loctite. Le viti pre-trattate si possono smontare/rimontare fino a 4 volte; oltre questo numero di volte, è necessario cambiare le viti (pezzi di ricambio disponibili).

Il punto centrale regolabile

Il punto centrale regolabile permette di regolare la lunghezza del punto centrale secondo le necessità dell'arrampicatore (posizione lunga in footlock o di ritorno dal ramo e posizione corta durante lo spostamento nella chioma dell'albero).

Non regolare sotto carico.

- Per allungare il punto centrale: tirare sulla cinghia del Ropman (Fig. 5 - A) e sedersi lentamente.
- Per accorciarlo: tirare sulla cinghia che si trova sull'ansa formata dal lasco della corda. (Fig. 5 - B)

SOSTITUZIONE DEL PUNTO CENTRALE RÉGOLABILE

Réf:1016214:Punto centrale regolabile lunghezza 0,90m

Réf:1030010:Punto centrale regolabile lunghezza 1,10 m

Réf:1030011:Punto centrale regolabile lunghezza 1,30 m

1- Utilizzare una chiave esagonale n° 4 per smontare le maniglie (punto centrale o triangolazione regolabile). Fig 4

2- Mettere il nuovo accessorio (punto centrale o triangolazione) in una delle maniglie, accertarsi che non siano presenti corpi grassi, avvitarlo fino al contatto e serrare di mezzo giro.

3 – Ripetere le operazioni qui sotto per l'altro lato.

4 - Collegare il punto centrale regolabile alla maniglia a destra o a sinistra, dal lato dell'anello cucito (Fig 5 - C).

5 - Collegare all'opposto l'anello cucito e il Ropman all'altra maniglia. (Fig 5 - D).

RISPETTARE LE ISTRUZIONI SPECIFICHE DEL ROPMAN, VERIFICARE IL SENSO DI BLOCCAGGIO DI QUEST'ULTIMO E CHE I DUE ANELLI CUCITI SIANO COLLEGATI CORRETTAMENTE.

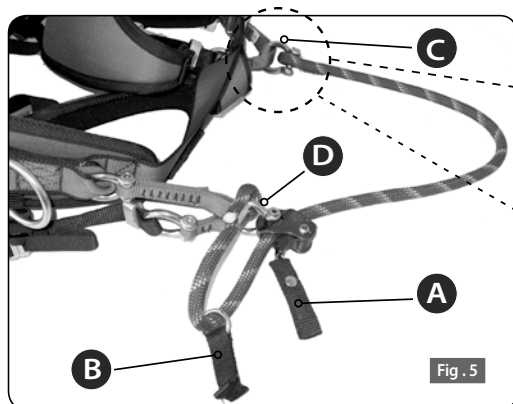

Fig. 5



Individual protection equipment identification sheet / Fiche d'identification d'équipement de protection individuelle / Typenschild der Einzelpersonenschutzeinrichtung / Ficha de identificación del equipo de protección individual / Ficha de identificação do equipamento protecção individual / Identificatiefiche persoonlijke beschermingsuitrusting / Identifikationssskema for personligt beskyttelsesudstyr / Henkilökohtaisen turvalaitteen tunnustiedot / Kontroll- og identifikasjonskort for individuelt verneutstyr / Identifikationsblad för individuell skyddsutrustning / Scheda d'identificazione dell'attrezzatura per la protezione individuale / Karta identyfikacyjna

Equipment Type / Type d'équipement / Art der Einrichtung / Tipo de equipo / Tipo de equipamento / Type utrusting / Type udstyr / Laitteen tyyppi / Utstyrstype / Typ Av utrustning / Tipo d'attrezzatura / Nazwa wyposażenia :

.....

Model Identification / Identification du modèle / Modell / Identificación del modelo / Identificação do modelo: / Identificatie model / Modellens identifikation / Mallin tunnus / Modellidentifikasjon / Identifiering av modellen / Identificazione del modello / Identyfikacja modelu :

.....

Brand / Marque commerciale / Handelsbezeichnung
Marca comercial / Marca comercial / Handelsmerk Varemærke
Tavamerkki / Varemerke / Varumärke

Marca commerciale / Znak towarowy : **MILLER by SPERIAN**

Manufacturer / Fabricant / Hersteller
Fabricante / Fabricante / Fabrikant
Fabrikant / Valmistaja / Produzent
Tillverkare / Produttore / Producent :

SPERIAN FALL PROTECTION FRANCE
35-37, rue de la Bidauderie
18100 VIERZON CEDEX - FRANCE
Tél : (33) 02 48 52 40 40
Fax : (33) 02 48 71 04 97
e-mail: techniserv@sperian.com
Web: www.sperian.com

Serial n° / N° de série / Serien-Nr. / N.° de serie: / N.° de série / Seriennummer / Seriennummer / Sarjanumero / Seriennummer / Serie-nr / N. di serie / Nr seryjny :

.....

Year of manufacture / Année de fabrication / Herstellungsjahr / Año de fabricación / Ano de fabrico / Fabrikagejaar / Fabrikationår: / Valmistusvuosi / Fabrikasjonsår / Tillverkningsår / Anno di fabbricazione / Rok produkcji :

.....

Purchase date / Date d'achat / Kaufdatum / Fecha de compra / Data da compra / Aankoopdatum / Købsdato / Ostopäivämäärä / Innkjøpsdato / Inköpsdatum / Data di acquisto / Data zakupu :

.....

Date of first use / Date de première utilisation / Datum des Ersteinsatzes / Fecha de primer uso / Data da primeira utilização / Datum eerste gebruik / Første anvendelsesdato / Kayttöönottopäivämäärä / Tatt i bruk (dato) / Datum för första användning / Data del primo utilizzo / Data wrowadzenia do użytku :

.....

SPERIAN FALL PROTECTION France
35 - 37, rue de la Bidauderie
18100 VIERZON - France