



Temporary Roof Anchors & Roofing Fall Protection System Kits

USER INSTRUCTION MANUAL

TABLE OF CONTENTS

SOMMAIRE / ÍNDICE

Products and Specifications 3-6
Produits et spécifications / Productos y especificaciones

Instructions for Use
Mode d'emploi / Instrucciones de uso



English 7-15



Français..... 16-24



Español 25-33





Appendix A: Referenced Pictures and Diagrams... 34-37
Annexe A: Images et schémas référencés / Apéndice A: Imágenes y diagramas referenciados

Appendix B: Product Labels 38
Annexe B: Étiquettes de produit / Apéndice B: Etiquetas de producto

Appendix C: Inspection and Maintenance Log..... 39
Annexe C: Registre D'inspection et D'entretien / Apéndice C: Registro de Inspección y Mantenimiento

PRODUCTS AND SPECIFICATIONS

PRODUITS ET SPÉCIFICATIONS / PRODUCTOS Y ESPECIFICACIONES

Temporary Roof Anchors	
Model	Description
RA15-1/ 	<p>Reusable roof anchor with D-ring; Includes ten (10) roof anchors; each anchor includes eight (8) #12 2-½ in. (63.5mm) long steel pan head screws Material: Steel (14 gauge) w/clear chromate finished carbon</p> <p>L'ancrage réutilisable pour toitures avec anneau en D; Comprend 10 ancras pour toitures; chaque ancre comprend huit (8) longues vis d'acier à tête cylindrique no 12 de 2-½ po (63,5 mm) de long. Matériau : acier</p> <p>Ancla para techos reutilizable con argolla "D"; Incluye 10 anclas para techos; cada ancla incluye ocho (8) tornillos de cabeza troncocónica #12 de 63.5 mm (2½") Material: Acero</p>
RA20-1/ 	<p>Reusable roof anchor; Includes two (2) roof anchors; each anchor includes eight (8) #12 2-½" (63.5mm) long steel pan head screws Material: Steel (14 gauge)</p> <p>L'ancrage réutilisable pour toitures; Comprend 2 ancras pour toitures; chaque ancre comprend huit (8) vis d'acier à tête cylindrique no 12 de 2-½ po (63,5 mm) de long. Matériau : acier</p> <p>Ancla para techos reutilizable; Incluye 2 anclas para techos; cada ancla incluye ocho (8) tornillos de cabeza troncocónica #12 de 63.5 mm (2½") Material: Acero</p>
RA25-1/ 	<p>Reusable, foldable roof anchor with D-ring for flat or pitched roofs from 0-12/12; Includes twelve (12) 2-½" (63.5mm) #8 flat head screws Material: Steel, red painted</p> <p>Ancrage de toit pliable et réutilisable avec anneau en D pour toits plats ou inclinés de 0-12 / 12; Comprend douze (12) 2-½ po (63,5 mm) # 8 vis à tête plate Matériau : acier, peint en rouge</p> <p>Ancla para techos plegable y reutilizable con anillo en D para cubiertas planas o inclinadas de 0-12 / 12; Incluye doce (12) tornillos de cabeza plana # 8 de 63.5mm (2½") Material: Acero, rojo pintado</p>
RA30-1/ 	<p>Reusable roof anchor with O-ring for steep-pitched or flat roof; Includes twelve (12) 16d nails and six (6) ¼" x 2-½" (6.4mm x 63.5mm) lag screws Materials: Steel, copper, nylon</p> <p>L'ancrage réutilisable pour toitures avec joint torique pour toiture en forte pente ou plate; Comprend douze (12) clous 16d et six (6) tire-fond de ¼ po sur 2-½ po (6,4 mm x 63,5 mm). Matériaux : acier, cuivre, nylon</p> <p>Ancla para techos reutilizable con argolla redonda para techos de alta, baja o ninguna pendiente; Incluye doce (12) clavos 16d nails y seis (6) tirafondos de 6.4 mm x 63.5 mm (¼" x 2½") Materiales: Acero, cobre y nailon</p>
RA35-1/ 	<p>Reusable roof anchor with O-ring for flat surfaces; Includes six (6) 16d nails and three (3) ¼" x 2-½" (6.4mm x 63.5mm) lag screws Material: Steel</p> <p>Ancrage réutilisable pour toitures avec joint torique pour surfaces plates; Comprend six (6) clous 16d et trois (3) tire-fond de ¼ po x 2-½ po (6,4 mm x 63,5 mm) Matériau : acier</p> <p>Ancla para techos reutilizable con argolla redonda para superficies planas; Incluye seis (6) clavos 16d nails y tres (3) tirafondos de 6.4 mm x 63.5 mm (¼" x 2½") Material: Acero</p>

Refer to section 3.0 - Temporary Roof Anchors for complete, detailed product information. / Reportez-vous à la section 3.0 pour des informations complètes et détaillées sur le produit. / Consulte la sección 3.0 para obtener información completa y detallada sobre el producto.



US kits shown in photos; kits for Canada differ slightly. Refer to kit descriptions. / Trousses des États-Unis montrées en photos; Les kits pour le Canada diffèrent légèrement. Reportez-vous aux descriptions des kits. / Kits de los Estados Unidos mostrados en las fotos; Los kits para Canadá difieren ligeramente. Consulte las descripciones del kit.

Roofing Fall Protection System Kits	
Model	Description
1 ReadyRoofer Fall Protection Systems	
BRFK25-Z/25FT (US) BRFK75/75FT (US) BRFK25/25FT (CA) BRFK100/100FT (CA)	<p>Kit includes reusable roof anchor with attachent D-ring (RA25-1); Titan lightweight, full-body harness with mating buckle leg straps (T4000); compact trailing rope grab (8173 OR *8175/C in Canada); 5/8" dia. polyester/polypropylene rope lifeline with loop and locking snap hook (300L—length specified in model no.; 6,000 lb. min. tensile strength); 3ft. (OR 30in. in Canada) Titan pack-style shock-absorbing lanyard with two locking snap hooks (T6111); and waterproof container.</p> <p>L'ensemble comprend une ancre réutilisable pour toitures (RA25-1) avec anneau en D; harnais intégral léger avec cuissardes à boucle à emboîtement (T4000); coulisseau compact de sécurité traînant (8173 OU *8175/C au Canada); câble de sécurité en polyester/polypropylène de 5/8 po de diam. Avec boucle et boucle à pression verrouillante (300L – longueur spécifiée dans le numéro de modèle; force de traction de 6 000 lb); longe amortisseur de chocs Titan de 3 pi (OU 30 po au Canada) avec deux boucles à pression verrouillantes (T6111); et récipient étanche.</p> <p>El juego incluye un ancla para techos reutilizable con argolla "D" (RA25-1); arnés Titan liviano de cuerpo entero con correas de hebilla de acoplamiento para las piernas (T4000); sujeta cuerdas seguidor compacto (8173 O *8175/C en Canadá); cuerda salvavidas de cuerda de poliéster/polipropileno con lazo y gancho asegurador de resorte (300L—la long. se especific. en el núm. de modelo; 4,218 kg (6,000 lb) de resist. a la tracción); línea de vida Titan con amortiguador de impacto de paquete de 3 pies (O 30 pulgadas en Canadá) con dos ganchos aseguradores de resorte (T6111); recipiente a prueba de agua.</p>
BRFK150-Z/150FT (US) BRFK75/75FT (US) BRFK150/150FT (CA)	<p>Same as BRFK kits, except with a Titan lightweight, full-body harness with tongue buckle leg straps (T4500/UAK).</p> <p>Même que les ensembles BRFK, sauf avec harnais léger intégral Titan avec cuissardes à boucle d'ardillon (T4500).</p> <p>Igual a los juegos BRFK, excepto con un arnés Titan liviano de cuerpo entero con correas de hebilla de lengüeta para las piernas (T4500).</p>
<p>*Canadian ReadyRoofer System Kits include standard size trailing rope grab with anti-panic feature (8175/C) / *Les kits du système Canadien ReadyRoofer incluent un coulisseau de sécurité traînant de dimensions normales avec caractéristique anti-panique (8175/C). / * Los kits del sistema canadiense ReadyRoofer incluyen un sujetacuerda seguidor de tamaño estándar con mecanismo antipánico (8175/C).</p>	

Roofing Fall Protection System Kits

Model	Description
2 Miller RA20 Roof Anchor Kits	
RA20-25/25FTU (US) RA20-50/50FTU (US)	<p>Kit includes two reusable roof anchors (RA20-1); DuraFlex stretchable full-body harness (E850); manual stainless steel rope grab* with attached 2 ft. lanyard with SofStop shock absorber (8757LS); 5/8" dia. nylon rope lifeline with thimbles (195R-2--length specified in model no.; 6,000 lb. (27kN) minimum tensile strength); steel, twist-lock carabiner (17D-1) and carrying bag (8477H).</p> <p>L'ensemble comprend deux ancrés réutilisables pour toitures (RA20-1); harnais intégral extensible Dura-Flex (E850); coulisseau de sécurité manuel en acier inoxydable* avec longe de 2 pi fixée à l'amortisseur de chocs SoftStop (8757LS); câble de sécurité en nylon de 5/8 po avec cosses (195R-2 – longueur spécifiée dans le numéro de modèle); force de traction minimale de 6 000 lb (27kN); mousqueton d'acier à verrou rotatif (17D-1) et sac de transport.</p> <p>El juego incluye dos anclas reutilizables para techos (RA20-1); arnés estirable de cuerpo entero Dura-Flex (E850); sujeta cuerdas manual de acero inoxidable* con línea de vida unida de 0.6 m (2 pies) con amortiguador de impacto SofStop (8757LS); cuerda salvavidas de cuerda de náilon de 5/8" de diám. con guardacabos (195R-2--la long. se especifica en el núm. de modelo; 27 kN (6,000 lb) de resist. mín. a la tracción); mosquetón de acero de cierre por torsión (17D-1) y bolsa de acarreo.</p>
3 Titan Roofing Fall Protection Kits	
TRK4000/50FTAKU (US) TRK4000/25FTAKC (CA) TRK4000/50FTAKC (CA)	<p>Kit includes reusable roof anchor with attachent D-ring (RA25-1); Titan lightweight, full-body harness with mating buckle leg straps (T4000); compact trailing rope grab (8173 OR *8175/C in Canada); 5/8" dia. polyester/polypropylene rope lifeline with loop and locking snap hook (300L--length specified in model no.; 6,000 lb. min. tensile strength); and 3ft. (OR 30in. in Canada) Titan pack-style shock-absorbing lanyard with two locking snap hooks (T6111).</p> <p>L'ensemble comprend une ancre réutilisable pour toitures avec anneau en D (RA25-1); harnais intégral léger Titan avec cuissardes à boucle à emboîtement (T4000); coulisseau de sécurité compact trainant (8173 OU *8175/C au Canada); câble de sécurité de 5/8 po de diam. En polyester/polypropylène avec boucle et boucle à pression (300L – longueur spécifiée dans le numéro de modèle; force de traction de 6 000 lb); et longe amortisseur de chocs de style boîtier Titan de 3 pi (OU 30 po au Canada) avec deux boucles à pression verrouillantes (T6111).</p> <p>El juego incluye un ancla para techos reutilizable con argolla "D" (RA25-1); arnés Titan liviano de cuerpo entero con correas de hebilla de acoplamiento para las piernas (T4000); sujeta cuerdas seguidor compacto (8173 O *8175/C en Canadá); cuerda salvavidas de cuerda de poliéster/polipropileno con lazo y gancho asegurador de resorte (300L--la long. se especific. en el núm. de modelo; 4,218 kg (6,000 lb) de resist. a la tracción); línea de vida Titan con amortiguador de impacto de paquete de 3 pies (O 30 pulgadas en Canadá) con dos ganchos aseguradores de resorte (T6111).</p>
<p><i>*Canadian Titan Roofing Fall Protection Kits include standard size trailing rope grab with anti-panic feature (8175/C). / *Les kits de protection contre les chutes de toits de Titan Canadian incluent un coulisseau de sécurité trainant de dimensions normales avec caractéristique anti-panique (8175/C). / *Los kits de protección contra caídas para techos de Titan canadiense incluyen un sujetacuerda seguidor de tamaño estándar con mecanismo antipánico (8175/C).</i></p>	

Roofing Fall Protection System Kits

Model	Description
4 Titan B-Compliant Roofing Kits	
TRK2000-Z7/50FT (US) TRK2000-Z7/50FT (CA)	<p>Kit includes reusable roof anchor with attachment D-ring (RA25-1); Titan lightweight, full-body harness with mating buckle leg straps; 5/8" dia. polyester/polypropylene rope lifeline with loop and locking snap hook (300L--length specified in model no.; 6,000 lb. min. tensile strength) and permanently-attached trailing rope grab with 3 ft. Titan pack-style shock-absorbing lanyard with locking snap hook (OR, in Canada, a removable trailing rope grab with anti-panic feature (8175/C) and attached 30 in. Titan pack-style shock-absorbing lanyard with locking snap hook); and waterproof container.</p> <p>L'ensemble comprend une ancre réutilisable pour toitures avec anneau d'attache en D (RA25-1); harnais intégral léger Titan avec cuissardes à boucle à emboîtement; câble de sécurité de 5/8 po de diam. En polyester/polypropylène avec boucle et boucle à pression verrouillante (300L – longueur spécifiée dans le numéro de modèle; force de traction de 6 000 lb) et coulisseau de sécurité traînant fixé en permanence avec longe amortisseur de chocs de style boîtier de 3 pi Titan avec boucle à pression verrouillante (OU, au Canada, un coulisseau de sécurité traînant amovible avec caractéristique anti-panique (8175/C) et longe amortisseur de chocs de style boîtier de 30 po Titan avec boucle à pression verrouillante); et récipient étanche.</p> <p>El juego incluye un ancla para techos reutilizable con argolla "D" (RA25-1); arnés Titan liviano de cuerpo entero con correas de hebilla de acoplamiento para las piernas; cuerda salvavidas de cuerda de poliéster/polipropileno con lazo y gancho asegurador de resorte (300L--la long. se especific. en el núm. de modelo; 4,218 kg (6,000 lb) de resist. a la tracción) y sujeta cuerdas seguidor permanentemente unido con línea de vida Titan con amortiguador de impacto de paquete de 0.9 m (3 pies) con gancho asegurador de resorte (O, en Canadá, un un sujetacuerda seguidor con mecanismo antipánico (8175/C) y línea de vida Titan con amortiguador de impacto de paquete de 30 pulgadas con gancho asegurador de resorte); recipiente a prueba de agua.</p>



INSTRUCTIONS FOR USE

Personal Protective Equipment **TEMPORARY ROOF ANCHORS AND ROOFING FALL PROTECTION SYSTEM KITS**

Thank you for your purchase of Honeywell Miller fall protection equipment manufactured by Honeywell Industrial Safety.

WARNING

All persons using this equipment must read, understand and follow all instructions. Failure to do so may result in serious injury or death. Do not use this equipment unless you are properly trained.

It is crucial that the authorized person/user of this equipment read and understand these instructions. In addition, federal law requires employers to ensure that all users are trained in the proper installation, use, inspection, and maintenance of fall protection equipment. Fall protection training should be an integral part of a comprehensive safety program.

Proper use of fall arrest systems can save lives and reduce the potential of serious injuries from a fall. The user must be aware that forces experienced during the arrest of a fall or prolonged suspension may cause bodily injury. Consult a physician if there is any question about the user's ability to use this product. Pregnant women and minor children must not use this product.

1.0 General Fall Protection Requirements, Warnings and Limitations

1.1 General Requirements, Warnings and Limitations

All warnings and instructions shall be provided to authorized persons/users.

All authorized persons/users must reference the regulations governing occupational safety, as well as applicable ANSI or CSA standards. Please refer to product labeling for information on specific OSHA regulations, and ANSI and CSA standards met by product.

Proper precautions should always be taken to remove any obstructions, debris, material, or other recognized hazards from the work area that could cause injuries or interfere with the operation of the system.

Always check for obstructions below the work area to make sure potential fall path is clear.

Allow adequate fall clearance below the work surface.

To minimize the potential for accidental disengagement, a competent person must ensure system compatibility.

All equipment must be inspected before each use according to the manufacturer's instructions. Additionally, equipment must be inspected by a competent person, other than the user, on a regular basis, at least annually.

Any product exhibiting deformities, unusual wear, or deterioration must be immediately discarded in such a manner as to prevent inadvertent further use.

Any equipment subject to a fall must be removed from service.

The authorized person/user shall have a rescue plan and the means at hand to implement it when using this equipment.

Equipment must not be altered in any way. Do not lubricate or attempt to repair this device. Repairs must be performed only by the manufacturer, or persons or entities authorized in writing by the manufacturer.

Never use fall protection equipment for purposes other than those for which it was designed. Fall protection equipment should never be used for towing or hoisting.

Environmental hazards should be considered when selecting fall protection equipment. Equipment must not be exposed to environmental hazards and chemicals which may produce a harmful effect. Polyester should be used in certain chemical or acidic environments. Use in a corrosive or caustic environment dictates a more frequent inspection and servicing program to ensure the integrity of the device is maintained.

All synthetic material must be protected from slag, hot sparks, open flames, or other heat sources. The use of heat resistant materials is recommended in these applications.

Do not allow equipment to come in contact with anything that will damage it including, but not limited to, sharp, abrasive, rough or high-temperature surfaces, heat sources, electrical hazards, or moving machinery.

Do not expose the equipment to any hazard which it is not designed to withstand. Consult the manufacturer in cases of doubt.

Never remove product labels, which include important warnings and information for the authorized person/user.

1.2 System Compatibility

Honeywell Miller fall protection products are designed for use with Honeywell-approved components only. Substitution or replacement with non-approved component combinations or subsystems or both may affect or interfere with the safe function of each other and endanger the compatibility within the system. This incompatibility may affect the reliability and safety of the total system.

WARNING

Always refer to the regulations and standards regarding personal fall arrest system component requirements and the instructions provided with each component being used as part of the personal fall arrest system.

2.0 Installation/Use

2.1 Installation/Use Requirements, Warnings and Limitations for All Roof Anchors and Roofing System Kits

Before installation of any roof anchor or roofing system, carefully inspect to ensure that it is in useable condition. Check for missing or damaged parts. Do not use if any component does not operate properly or appears to be damaged in any way. Refer to the inspection section of this manual.

Only trained and competent personnel should install and use this equipment.

Anchor and system must be installed and used in such a manner as to minimize the potential for a swing fall hazard and limit free fall distance to 6 feet (1.8m) or less.

Ensure that the anchor point selected is at a height that will not allow a lower level to be struck should a fall occur. To ensure adequate fall clearance, consider the following:

- Rope grabs have a maximum fall arrest distance of 39 in. (1m).
- Synthetic rope lifelines may stretch up to 5%. For synthetic rope lifelines, add 1 ft. (0.3m) of fall clearance for each 20 feet (6m) of rope above the connection point.
- Always remember that shock absorbers will elongate when subjected to fall arrest forces. Refer to the labels on the connecting device to obtain the maximum elongation distance.
- In addition to the above, it is essential to consider other components and variables, including but not limited to, the height of the worker to the worker's back D-ring, the length of the lanyard, the position of the worker in relation to the anchorage, and potential harness stretch of up to 1 ft. (0.3m).
- Honeywell recommends that a 3 ft. (0.9m) safety factor be added to all fall clearance calculations.
- Call Honeywell Technical Service if there is any question about calculating fall clearance.

Fall arrest systems must be rigged in accordance to regulatory requirements. [All instructions and warnings provided with the components of the personal fall arrest system must be read, understood, and followed.]

Make sure that all connections within the fall arrest system are compatible.

The anchorage connector must be compatible with the snap hook or carabiner of the connecting device and must not be capable of causing a load to be applied to the gate/keeper.

Use only locking carabiners, locking snap hooks or other Miller approved connectors or connecting devices to attach to this equipment.

Never use an anchorage connector which will not allow snap hook or carabiner gate/keeper to close.

Miller roof anchors and roofing system kits are designed FOR USE BY ONE PERSON ONLY.

Never work above the roof anchor (i.e., higher level, dormer, higher roof structure, etc.)

Use of these systems is not suitable when the user is positioned on an unstable surface, fine grain material, or particulate solids such as sand or coal.

Lifelines must be kept clean.

Never allow the lifeline to become slack between the rope grab and roof anchor.

Never allow the lifeline to pass under or entwine around arms, legs, neck or any other obstacle.

Do not tie knots in lifelines.

Use rope grabs only with the appropriate vertical lifeline included in the system kit.

Do not use system if rope grab does not lock onto the lifeline.

The structure that this anchor (system) is attached to must be capable of supporting 5,000 lbs. (22.2 kN) per user attached; or be designed, installed and used, under the supervision of a qualified person, as part of a complete personal fall arrest system which maintains a safety factor of at least two.

All roof anchors, when installed per Miller instructions as part of a Miller personal fall arrest system, meet the OSHA anchorage strength requirement of maintaining a safety factor of at least two.

Anchorage requirements based on ANSI Z359.1 are as follows:

- For fall arrest systems, anchorages must withstand a static load of 5,000 lbs. (22.2kN) for non-certified anchorages or two times the maximum arresting force for certified anchorages.
- For positioning systems, anchorages must withstand a static load of 3,000 lbs. (13.3kN) for non-certified anchorages or two times the foreseeable force for certified anchorages.
- For travel restraint, anchorages must withstand a static load of 1,000 lbs. (4.5kN) for non-certified anchorages or two times the foreseeable force for certified anchorages.
- When more than one personal fall arrest system is attached to an anchorage, the above anchorage strengths must be multiplied by the number of personal fall arrest systems attached to the anchorage.

Before installation and before each use, inspect the structure and roof members (i.e., studs, joists, rafters, trusses), where the roof anchor is installed or will be installed for deteriorated wood, rot, decay, defects, or any other questionable conditions. Ensure that the condition of the support structure will support the anticipated loads created by a fall arrest. Before use of any roofing fall protection system, ensure that the anchor is properly and securely installed with the required number of fasteners.

All roof anchors and roofing fall protection system kits are OSHA compliant. For ANSI and CSA compliance, refer to product labeling.

REFERENCED PICTURES AND DIAGRAMS ARE LOCATED IN APPENDIX A ON PAGES 34-37.

3.0 Temporary Roof Anchors

Miller temporary roof anchors are anchorage connectors designed for roofing applications and are to be used with complete Miller Roof Systems.

The RA15-1, RA20-1, RA25-1, RA30-1 and RA35-1 roof anchors may only be used as temporary anchor points and must not be used where permanent anchors are needed.

The RA15-1, RA20-1, RA25-1, RA30-1 and RA35-1 roof anchors are reusable anchorage connectors designed to be repositioned as work progresses, provided that the roof anchor has not seen fall arrest forces and has not been damaged in any way (refer to the inspection section of this manual). It is recommended that new fasteners/hardware be used each time the roof anchor is installed.

The RA15-1, RA20-1, RA25-1, RA30-1 and RA35-1 roof anchors are for use by ONE person only.

The RA15-1, RA20-1, RA25-1, RA30-1 and RA35-1 roof anchors are for use by the original installer only.

Anchor points must be capable of supporting 5,000 lbs. (22.2kN) in the direction permitted by the system while in use (or provide a 2:1 safety factor).

3.1 RA15-1

Warnings and Limitations

- The RA15-1 roof anchor is designed for roof-top installations on fully sheathed roofs comprised of wood members (*see other approved installation options below). Do not install on unsupported roof structures such as eaves or gable overhangs. Do not install on fascia boards.
- The RA15-1 roof anchor must be installed at least 2 ft. (0.6m) from any roof edge.
- Due to the fatiguing of the screws, it is recommended that eight (8) new #12, 2-½" (63.5mm) long, type A, zinc-plated, steel pan head screws be used each time the anchor is installed. Roof anchor must be inspected before each installation.

- The RA15-1 roof anchor must be used in conjunction with a shock absorber that limits forces to 900 lbf. (4kN) or less.
- Maximum capacity is 310 lbs. (140.6kg), including body weight, clothing and tools.

Installation

1. Locate and mark solid roof members/support structures (i.e., studs, joists, rafters, trusses, etc.) under roof sheathing at the location where the roof anchor will be installed.
2. Refer to Fig. 1 for proper setup.
3. Install the RA15-1 roof anchor with eight (8) #12 2-½" (63.5mm) long screws (four on each side).

WARNING

Use all eight (8) #12 2-½" (63.5mm) long screws to attach the RA15-1 roof anchor. All eight screws must pass through the sheathing and into a support structure. If this warning is not followed, the anchorage connection will be weakened and serious injury or death could occur in the event of a fall.

Attach to the D-ring only with a locking snap hook, locking carabiner, or other Honeywell-approved connector or connecting device.

*Installation Options

The RA15-1 roof anchor can be flattened and installed on a flat area of the roof so long as all eight (8) #12, 2-½" (63.5mm) long screws pass through the sheathing and into a support structure.

The RA 15-1 can also be flattened and installed to a wall in a vertical orientation so long as all eight (8) #12, 2-½" (63.5mm) long screws pass through the sheathing and into a support structure.

NOTE: The RA15-1 can be mounted onto a metal roof in applications where the metal sheet is a minimum 20 gauge (0.036") thickness. It can be used in the original shape or flattened and must be installed with eight (8) #12 TEK screws. These screws are self-drilling (no pre-drilling required) and are not included with the RA15-1 roof anchor. Each TEK screw must completely penetrate into a structural member (e.g., purlins of Z bar or C bar).

3.2 RA20-1

Warnings and Limitations

- The RA20-1 roof anchor is designed for roof-top installations on fully sheathed roofs comprised of wood members. Do not install on unsupported roof structures such as eaves or gable overhangs. Do not install on fascia boards.
- The RA20-1 roof anchor must be installed at least 2 ft. (0.6m) from any roof edge.
- Due to the fatiguing of the screws, it is recommended that eight (8) new #12, 2-½" (63.5mm) long, type A, zinc-plated, steel pan head screws be used each time the anchor is installed. Roof anchor must be inspected before each installation.
- The RA20-1 roof anchor must be used in conjunction with a shock absorber that limits forces to 900 lbf. (4kN) or less.
- Maximum capacity is 310 lbs. (140.6kg), including body weight, clothing and tools.

Installation

1. Locate and mark solid roof members/support structures (i.e., studs, joists, rafters, trusses, etc.) under roof sheathing at the location where the roof anchor will be installed.
2. Refer to Fig. 2 for proper setup.
3. Install the RA20-1 roof anchor with eight (8) #12 2-½" (63.5mm) long screws (four on each side).

WARNING

Use all eight (8) #12 2-½" (63.5mm) long screws to attach the RA20-1 roof anchor. All eight screws must pass through the sheathing and into a support structure. If this warning is not followed, the anchorage connection will be weakened and serious injury or death could occur in the event of a fall.

Connection to the RA20-1 roof anchor must only be made with a locking carabiner. DO NOT use snap hooks.

3.3 RA25-1

Warnings and Limitations

- The RA25-1 roof anchor is designed for flat or pitched (0-12/12) roof-top installations on partially or fully sheathed roofs comprised of wood members. Do not install on unsupported roof structures such as eaves or gable overhangs. Do not install on fascia boards.
- The RA25-1 roof anchor must be installed at least 2 ft. (0.6m) from any roof edge.
- It is recommended that a minimum of twelve (12) new 16d nails OR twelve (12) new #8 2-½" (63.5mm) or longer screws be used each time the anchor is installed. Roof anchor must be inspected before each installation.
- Maximum capacity is 420 lbs. (190.5kg), including body weight, clothing and tools, when used as part of a fall arrest system that limits forces to 1,800 lbf (8kN).

Installation

1. Locate and mark solid roof members/support structures (i.e., studs, joists, rafters, trusses, etc.) under roof sheathing at the location where the roof anchor will be installed.
2. Refer to Fig. 3a (flat roof installation) or 3b (pitched roof installation) for proper setup.
3. Install the RA25-1 roof anchor with a minimum twelve (12) new 16d nails OR twelve (12) new #8 2-½" (63.5mm) or longer screws (six on each side) secured into a wood support member through the middle row of holes on the anchor. *(Note: Outer holes on the anchor may be used for additional fasteners; however, all center row holes must be used for the minimum six fasteners per side.)*

WARNING

Use all twelve (12) 16d nails OR all twelve (12) #8 2-½" (63.5mm) screws to attach the RA25-1 roof anchor. All nails/screws must pass through the sheathing and into a support structure. If this warning is not followed, the anchorage connection will be weakened and serious injury or death could occur in the event of a fall.

Attach to the D-ring only with a locking snap hook, locking carabiner, or other Honeywell-approved connector or connecting device.

3.4 RA30-1

Warnings and Limitations

- The RA30-1 roof anchor is designed for roof-top installations on fully sheathed roofs comprised of wood members. Do not install on unsupported roof structures such as eaves or gable overhangs. Do not install on fascia boards.
- The RA30-1 roof anchor must be installed at least 2 ft. (0.6m) from any roof edge.
- It is recommended that twelve (12) new 16d nails OR six (6) new $\frac{1}{4}'' \times 2\text{-}\frac{1}{2}''$ (6.4mm x 63.5mm) or longer lag screws be used each time the anchor is installed. Roof anchor must be inspected before each installation.
- Maximum capacity is 310 lbs. (140.6kg), including body weight, clothing and tools.

Installation

1. Locate and mark solid roof members/support structures (i.e., studs, joists, rafters, trusses, etc.) under roof sheathing at the location where the roof anchor will be installed.
2. Refer to Fig. 4 for proper setup. (*Drawing is for illustration purposes only -- Do not combine nails and screws when installing the RA30-1 roof anchor.*)
3. Install the RA30-1 roof anchor with twelve (12) 16d nails (six on each side) **OR*** six (6) $\frac{1}{4}'' \times 2\text{-}\frac{1}{2}''$ (6.4mm x 63.5mm) or longer lag screws (three on each side).

WARNING

Use all twelve (12) 16d nails OR all six (6) $\frac{1}{4}'' \times 2\text{-}\frac{1}{2}''$ (6.4mm x 63.5mm) lag screws to attach the RA30-1 roof anchor. All nails/screws must pass through the sheathing and into a support structure. If this warning is not followed, the anchorage connection will be weakened and serious injury or death could occur in the event of a fall.

Attach to the O-ring only with a locking snap hook, locking carabiner, or other Honeywell-approved connector or connecting device.

3.5 RA35-1

Warnings and Limitations

- The RA35-1 roof anchor is designed for roof-top installations on partially or fully sheathed roofs comprised of wood members. Do not install on unsupported roof structures such as eaves or gable overhangs. Do not install on fascia boards.
- The RA35-1 roof anchor must be installed at least 2 ft. (0.6m) from any roof edge.
- It is recommended that six (6) new 16d nails OR three (3) new $\frac{1}{4}'' \times 2\text{-}\frac{1}{2}''$ (6.4mm x 63.5mm) or longer lag screws be used each time the anchor is installed. Roof anchor must be inspected before each installation.
- Maximum capacity is 310 lbs. (140.6kg), including body weight, clothing and tools.

Installation

1. Locate and mark solid roof members/support structures (i.e., studs, joists, rafters, trusses, etc.) under roof sheathing at the location where the roof anchor will be installed.
2. Refer to Fig. 5a or 5b for proper setup.
3. Install the RA35-1 roof anchor with six (6) 16d nails OR three (3) $\frac{1}{4}'' \times 2\text{-}\frac{1}{2}''$ (6.4mm x 63.5mm) or longer lag screws in the anchor holes designated.

WARNING

Use all six (6) 16d nails OR all three (3) $\frac{1}{4}'' \times 2\text{-}\frac{1}{2}''$ (6.4mm x 63.5mm) lag screws to attach the RA35-1 roof anchor. All nails/screws must pass through the sheathing and into a support structure. If this warning is not followed, the anchorage connection will be weakened and serious injury or death could occur in the event of a fall.

Attach to the O-ring only with a locking snap hook, locking carabiner, or other Honeywell-approved connector or connecting device.

4.0 Roofing Fall Protection System Kits

Honeywell roofing fall protection system kits are complete personal fall arrest systems designed for roofing applications.

Anchor points must be capable of supporting 5,000 lbs. (22.2kN) in the direction permitted by the system while in use (or provide a 2:1 safety factor).

Rope grab must be oriented on the lifeline with the engraved arrow pointing toward the roof anchor for proper operation of the system.

Maximum system capacity is determined by the system components. Do not exceed the maximum capacity of the system component with the lowest capacity rating. Refer to component labels.

All instructions, warnings and requirements pertaining to the individual system components must be read, understood and followed.

4.1 ReadyRoofer Fall Protection System

Installation

1. Don the full-body harness.
Refer to Fig. 6 for donning instructions.
2. Install roof anchor.
Refer to sections 2.1, 3.0, and 3.3 of this manual for installation of the RA25-1 roof anchor.
3. Connect lifeline snap hook to roof anchor D-ring.
Ensure that snap hook completely closes and locks.
4. Attach rope grab to lifeline.
Refer to Fig. 7a or 7b, depending on rope grab included in system.
5. Connect lanyard between rope grab and harness back D-ring.
Shock absorber pack snap hook must be connected to harness back D-ring; the lanyard leg snap hook connects to the rope grab. Ensure that both snap hooks completely close and lock.

4.2 Miller RA20 Roof Anchor Kits

Installation

1. Don the full-body harness.
Refer to Fig. 6 for donning instructions.
2. Install roof anchor.
Refer to sections 2.1, 3.0 and 3.2 of this manual for installation of the RA20-1 roof anchor.
3. Connect lifeline to roof anchor D-ring using the carabiner.
Refer to Fig. 8 for operation of carabiner.
4. Attach rope grab to lifeline.
Refer to Fig. 9 for operation of rope grab.
5. Connect lanyard between rope grab and harness back D-ring.
Shock absorber pack snap hook must be connected to harness back D-ring; the lanyard leg snap hook connects to the rope grab. Ensure that both snap hooks completely close and lock.

4.3 Titan Roofing Fall Protection Kits

Installation

Follow installation instructions in section 4.1 of this manual.

4.4 Titan B-Compliant Roofing Kits

Installation

1. Don the full-body harness.
Refer to Fig. 6 for donning instructions.
2. Install roof anchor.
Refer to sections 2.1, 3.0 and 3.3 of this manual for installation of the RA25-1 roof anchor.
3. Connect lifeline snap hook to roof anchor D-ring.
The lifeline snap hook must be connected to the roof anchor D-ring to ensure that the rope grab is pointed in the correct direction for proper operation. Ensure that the snap hook completely closes and locks.

CAUTION

Engraved arrow marking on rope grab must point toward lifeline snap hook for system to operate correctly and ensure user safety.



Attach lifeline snap hook to roof anchor D-ring.

4. Connect lanyard shock absorber pack snap hook to harness back D-ring.

Ensure that snap hook completely closes and locks.

6.0 Inspection and Maintenance

6.1 Inspection

Equipment shall be thoroughly inspected by the user before each use, and additionally, by a competent person, other than the user, at regular intervals of no more than one year.

Perform the following procedures if applicable to your product and/or system:

Roof Anchor

Inspect product for any of the following: bent, cracked, distorted, worn, malfunctioning or damaged parts; rough or sharp edges; loose fasteners or missing parts/components; corrosion; deterioration; signs that indicate the product has been subjected to a fall arrest; or any other indications of damage/problems that may affect the integrity and operation of the product. If in doubt, contact the manufacturer.

Harness

Webbing/Stitches: Grasp the webbing with your hands 6 inches (152mm) to 8 inches (203mm) apart. Bend the webbing in an inverted “U” as shown. The surface tension resulting makes damaged fibers or cuts easier to detect. Follow this procedure the entire length of the webbing, inspecting both sides of each strap. Watch for frayed edges, broken fibers, pulled stitches, cuts, burns, and chemical damage.

D-Rings/Pads: Check D-rings for distortion, cracks, breaks, and rough or sharp edges. The D-ring should pivot freely. Inspect for any unusual wear, frayed or cut fibers, or broken stitching of the D-ring attachments. Pads should also be inspected for cracks, excessive wear, or other signs of damage.

Buckles: Check all buckles for distortion, cracks, breaks, and rough or sharp edges. Inspect for any unusual wear, frayed or cut fibers, or broken stitching of the buckle attachments. Make sure buckles properly engage.

Tongue Buckles/Grommets:

Buckle tongues should be free of distortion in shape and motion. They should overlap the buckle frame and move freely back and forth in their socket. Roller should turn freely on frame. Inspect for loose, distorted or broken grommets. Webbing should not have additional punched holes.

Friction and Mating Buckles: Inspect the buckle for distortion. The outer bars and center bars must be straight. Pay special attention to corners and attachment points at the center bar.

Additionally, inspect product for any signs that indicate the product has been subjected to a fall arrest or any other indications of damage/problems that may affect the integrity and operation of the product. If in doubt, contact the manufacturer.

Rope Grab

Inspect product for any of the following: bent, cracked, distorted, worn, malfunctioning or damaged parts; rough or sharp edges; loose fasteners or missing parts/components; corrosion; deterioration; signs that indicate the product has been subjected to a fall arrest; or any other indications of damage/problems that may affect the integrity and operation of the product. If in doubt, contact the manufacturer.

Check cam and springs (8175 models) for damage or loss of tension.

Check pawl and locking mechanism (8173 models).

Be sure that rope grab operates properly, freely and only as intended by the manufacturer.

Lanyard/Vertical Lifeline

When inspecting lanyards and vertical lifelines, begin at one end and work to the opposite end. Slowly rotate the lanyard or lifeline so that the entire circumference is checked.

Webbing/Stitches: While bending webbing over a pipe or mandrel, observe each side of the web lanyard. This will reveal any cuts, snags, or breaks. Swelling, discoloration, cracks, and/or charring are obvious signs of chemical or heat damage. Observe closely for any breaks in the stitching.

Rope: Rotation of the rope lifeline while inspecting from end-to-end will bring to light any broken or cut fibers. Inspect also for excessive wearing of the rope. Weakened areas from extreme loads will appear as a noticeable change in original diameter. The rope diameter should be uniform throughout, following a short break-in period. **(Note: It is important to note the condition of the 300L lifeline when it is first received. Due to the nature and materials of the 300L lifeline, it has a “fuzzy” appearance; this is not cause for failed inspection. The above standards should be used for determining loss of integrity of the rope lifeline.)**

Snap Hooks/Thimbles: Inspect closely for hook and eye distortions, cracks, breaks, corrosion, pitted surfaces, and rough or sharp edges. The gate (keeper) should seat into the nose without binding and should not be distorted or obstructed. The gate spring should exert sufficient force to firmly close the gate. When the gate is closed, the locking mechanism MUST prevent the gate from opening. The thimble must be firmly seated in the eye of the splice, and the splice should have no loose or cut strands. The edges of the thimble must be free of sharp edges, distortion, or cracks.

Pack-Type Shock Absorber: The outer portion of the pack should be examined for burn holes and tears. Stitching on areas where the pack is sewn to the lanyard or hardware should be examined for loose strands, rips, deterioration or other signs of activation.

Carabiner

Inspect product for any of the following: bent, cracked, distorted, worn, malfunctioning or damaged parts; rough or sharp edges; loose fasteners or missing parts/components; corrosion; deterioration; signs that indicate the product has been subjected to a fall arrest; or any other indications of damage/problems that may affect the integrity and operation of the product. If in doubt, contact the manufacturer.

Check the carabiner to be sure that it operates freely and only as intended by the manufacturer. Ensure that gate (keeper) is seated properly without binding and is not distorted or obstructed. The gate spring should exert sufficient force to firmly close the gate. When the gate is closed, the locking mechanism MUST prevent the gate from opening.

WARNING

Devices that do not pass inspection or have been subjected to fall arresting forces must be removed from service.

6.2 Maintenance

Basic care of all fall protection equipment will prolong its service life and will contribute toward the performance of its vital safety function.

Cleaning and Storage

Periodically clean equipment using a sponge dampened in a mild solution of water and commercial soap or detergent to remove any dirt, paint, corrosives, or other contaminants. Wipe dry with a clean cloth and/or hang freely to dry away from excessive heat, steam, or long periods of sunlight.

When not in use, equipment shall be stored in a manner as to preclude damage from environmental factors, such as temperature, light, UV, excessive moisture, oil, chemicals and their vapors, or other degrading elements.

Servicing

Servicing of Honeywell Miller fall protection equipment must only be carried out by Honeywell Industrial Safety or persons or entities authorized in writing by Honeywell. A record log of all servicing and inspection dates for this equipment must be maintained. Only original Honeywell replacement parts are approved for use in this equipment. Non-repairable devices that do not pass inspection must be disposed of in a manner to prevent inadvertent further use. Contact Honeywell Technical Service at 800.873.5242 (option 4) if you have any questions.



MODE D'EMPLOI

Équipements de protection individuelle **ANCRAGES TEMPORAIRES POUR TOITURES ET SYSTÈMES DE PROTECTION ANTICHUTE POUR TOITURES**

Nous vous remercions pour votre achat d'équipement de protection contre les chutes Honeywell Miller fabriqué par Honeywell Industrial Safety.

AVERTISSEMENT

Toutes les personnes utilisant cet équipement doivent lire, comprendre et observer l'intégralité des instructions. Le non-respect de cette consigne peut entraîner des blessures, ou même le décès. N'utilisez cet équipement que si vous avez été correctement formé.

Il est essentiel que la personne autorisée à utiliser cet équipement de protection contre les chutes lise et comprenne ces instructions. De plus, la loi fédérale oblige les employeurs à s'assurer que tous les utilisateurs ont reçu une formation sur la manière appropriée d'installer, d'utiliser, d'inspecter et d'entretenir les équipements antichute. La formation sur la protection contre les chutes devrait faire partie intégrante d'un programme global de sécurité.

L'utilisation adéquate de systèmes d'arrêt de chute peut épargner des vies et réduire le risque de blessures graves consécutives à une chute. L'utilisateur doit être sensibilisé au fait que les forces subies lors d'un arrêt de chute ou d'une suspension prolongée peuvent causer des blessures corporelles. Dans l'incertitude sur la capacité de la personne à utiliser ce produit, consulter un médecin. Les femmes enceintes et les mineurs ne doivent pas utiliser ce produit.

1.0 Exigences générales de protection contre les chutes, Avertissements et Limitations

1.1 Exigences Générales, Avertissements et Limitations

L'employeur de l'utilisateur devra conserver les instructions du fabricant et les rendre disponibles en tout temps aux utilisateurs.

Tous les utilisateurs autorisés doivent consulter les règlements de sécurité du travail ainsi que les normes CSA et ANSI applicables. Veuillez vous référer aux étiquettes de produit pour des détails sur les règlements particuliers de l'OSHA et la conformité aux normes CSA et ANSI des produits.

Des précautions appropriées devraient toujours être prises telles que l'enlèvement de débris, matériaux ou obstructions ou autres dangers imminents de l'aire de travail, qui pourraient causer des blessures ou contrevenir au fonctionnement du système.

Toujours vérifier s'il y a des obstacles sous l'aire de travail qui seraient dans la voie de chute potentielle.

Allouez un dégagement de chute adéquat sous la surface de travail.

Pour minimiser le risque de désengagement inopportun, une personne compétente doit assurer la compatibilité du système au lieu de travail.

Tous les équipements doivent être inspectés avant chaque utilisation selon les instructions du fabricant. De plus, l'équipement doit être contrôlé par une personne compétente, autre que l'utilisateur, sur une base régulière, au moins une fois l'an.

Tout produit affichant des déformations, usure anormale ou détériorations doit être mis au rebut sur le champ, et ce, de manière à prévenir toute utilisation subséquente.

Tout équipement ayant servi à un arrêt de chute doit être retiré du service.

L'utilisateur autorisé doit avoir un plan d'urgence et les effectifs pour le mettre en application lors de chaque utilisation de cet équipement.

L'équipement ne doit aucunement être modifié. Toute réparation doit être faite par le fabricant ou les personnes ou entités autorisées par écrit par le fabricant.

Ne jamais utiliser un équipement de protection de chute à d'autres fins. Cet équipement ne doit jamais être utilisé pour remorquer ou soulever des charges.

Lors de la sélection d'un équipement de protection de chute, le milieu d'utilisation environnant doit être tenu en compte. L'équipement ne doit pas être exposé aux produits chimiques, à la chaleur, aux flammes ou autres conditions environnementales pouvant avoir un effet de détérioration. Pour certains milieux acides ou chimiques, les produits de polyester devraient être utilisés.

Tous les produits synthétiques doivent être protégés de laitier métallurgique, étincelles de soudure, flammes ou autres sources de chaleur. Pour les applications lors de telles expositions, l'utilisation de matériaux résistant à la chaleur est recommandée.

Ne pas laisser l'équipement venir en contact avec quoi que ce soit qui pourrait l'endommager, comprenant (sans y être limité) : les surfaces rugueuses, abrasives ou chaudes, les sources de chaleur et arêtes acérées, les appareils électrifiés ou à pièces mobiles.

Ne pas exposer l'équipement à tout danger/milieu contre-indiqué. En cas de doute consultez le fabricant.

Ne jamais enlever les étiquettes du produit. Celles-ci comprennent des renseignements et avertissements importants pour les utilisateurs.

1.2 Compatibilité du Système

Honeywell Miller produits de protection contre les chutes sont conçus pour être utilisés avec des composants approuvés par Honeywell seulement. Les substitutions ou les remplacements par des combinaisons de composants ou de sous-systèmes non approuvés peuvent nuire à leur sécurité de fonctionnement réciproque et ainsi remettre en cause la compatibilité des éléments du système. Cette incompatibilité peut nuire à la sécurité et à la fiabilité de l'ensemble du système.

AVERTISSEMENT

Toujours se référer aux normes et règlements relatifs aux composants formant le système d'arrêt de chute, ainsi qu'aux instructions fournies avec chaque composant utilisé dans le système d'arrêt de chute individuel.

2.0 Installation / Utilisation

2.1 Exigences, avertissements et restrictions d'installation/d'utilisation pour tous les dispositifs d'ancrage pour toiture et toutes les trusses d'accessoires de système de couverture

Avant d'installer tout ancrage ou produit pour toitures, inspecter minutieusement le matériel pour s'assurer qu'il est en bon état. Vérifier s'il y a des pièces manquantes ou avariées. Ne pas utiliser le matériel si un élément quelconque ne fonctionne pas adéquatement ou semble avarié d'une façon ou d'une autre. Consulter la section du présent manuel traitant de l'inspection.

Seules des personnes formées et compétentes peuvent installer et utiliser cet équipement.

L'ancre et le système doivent être installés et utilisés de manière à minimiser le risque de chute par balancement et limiter la distance de chute libre à 6 pieds (1,8 m) ou moins.

S'assurer que le point d'ancrage choisi se situe à une hauteur ne permettant pas à un niveau inférieur d'être frappé, advenant une chute. Pour assurer une distance de chute adéquate, tenir compte des points suivants :

- Les coulisseaux de sécurité ont une distance maximale de chute libre de 39 po (1 m).
- Les câbles de sécurité en corde synthétique peuvent s'étirer jusqu'à 5 %. Pour les câbles de sécurité en corde synthétique, ajouter 1 pi (0,3 m) de distance de dégagement pour chaque longueur de 20 pieds (6 m) de cordage au-dessus du point de raccordement.
- Ne jamais oublier que les amortisseurs de chocs s'allongent lorsque soumis à des forces d'arrêt de chute. Examiner les étiquettes apposées sur le dispositif de raccordement pour connaître la distance maximale d'élongation.
- En plus des points ci-dessus, il importe de prendre en considération d'autres éléments et variables, notamment la hauteur du travailleur à l'anneau dorsal en D de l'ouvrier, la longueur de la longe, la position du travailleur en fonction de l'ancrage et de l'élongation potentielle du harnais (jusqu'à 1 pi).
- Honeywell recommande d'ajouter un facteur de sécurité de 3 pi à tout calcul de distance de dégagement.
- Pour toute question sur le calcul de la distance de dégagement, appelez les Services techniques de Honeywell.

Installer les systèmes d'arrêt de chute conformément aux exigences réglementaires. [Toutes les instructions et mises en garde qui accompagnent les éléments du système d'arrêt de chute personnel doivent être lues, comprises et observées.]

Assurez-vous que tous les raccords dans le système d'arrêt de chute sont compatibles.

Le connecteur d'ancrage doit être compatible avec la boucle à pression ou le mousqueton du dispositif de raccordement et ne doit pas pouvoir provoquer l'application d'une charge au loquet.

N'utiliser que des mousquetons verrouillants, des boucles à pression verrouillantes ou d'autres raccords ou dispositifs de raccordement Miller approuvés pour fixer à cet équipement.

Ne jamais utiliser de connecteur d'ancrage ne permettant pas à la boucle à pression ou au loquet de mousqueton de se fermer.

Les ancrages et produits pour toitures Miller sont conçus POUR ÊTRE UTILISÉS PAR UNE SEULE PERSONNE.

Ne jamais travailler au-dessus de l'ancrage pour toiture (c.-à-d., niveau supérieur, lucarne, structure supérieure de toiture, etc.)

L'emploi de ces systèmes ne convient pas lorsque l'utilisateur est positionné sur une surface instable, un matériel de fin grain, ou des solides à particules comme du sable ou du charbon.

Les câbles de sécurité doivent être tenus propres.

Toujours s'assurer que le câble de sécurité ne perd pas sa tension entre le coulisseau de sécurité et l'ancrage pour toitures.

Évitez que le câble de sécurité passe ou s'enroule sous les bras, les jambes, le cou ou tout autre obstacle.

Ne jamais faire de noeuds dans les câbles de sécurité.

Utiliser des coulisseaux de sécurité uniquement avec le câble de sécurité vertical approprié inclus dans le système.

Ne pas utiliser l'équipement si le coulisseau de sécurité ne se verrouille pas dans le câble de sécurité.

La structure à laquelle l'ancrage et le système sont fixés doit pouvoir supporter une charge statique de 5 000 lb (22,2 kN) ou assurer un facteur de sécurité de 2 :1 dans la direction de la traction.

Installés suivant les instructions de Miller dans le cadre d'un système individuel d'arrêt de chute, tous les ancrages pour toitures respectent les exigences OSHA pour la force des ancrages, soit le maintien d'un facteur de sécurité d'au moins 2.

Les exigences ANSI Z359.1 qui s'appliquent aux ancrages sont les suivantes:

- L'ancrage non certifié d'un dispositif anti-chute doit supporter une charge statique de 5000 lb (22.2 kN), tandis qu'un ancrage certifié doit supporter deux fois la force maximale mise en jeu lors de l'arrêt d'une chute.
- Dans le cas d'un dispositif de maintien, l'ancrage non certifié doit supporter une charge statique de 3000 lb (13.3 kN), tandis qu'un ancrage certifié doit supporter deux fois la force prévisible.
- Dans le cas d'une limitation de déplacement, l'ancrage non certifié doit supporter une charge statique de 1000 lb (4.5 kN), tandis qu'un ancrage certifié doit supporter deux fois la force prévisible.
- Lorsque plusieurs dispositifs anti-chute individuels sont fixés à un même ancrage, les résistances d'ancrage ci-dessus doivent être multipliées par le nombre de dispositifs anti-chute rattachés à l'ancrage.

Avant l'installation et avant chaque usage, inspecter la structure et le matériel de la toiture (c.-à-d., montants, solives, arbalétriers, fermes), où l'ancrage pour toiture est ou sera installé pour y détecter du bois détérioré, de la pourriture, de la dégradation, des défauts, ou toute autre condition douteuse. S'assurer que la condition de la structure de soutien peut supporter les charges anticipées par un arrêt de chute. Avant d'utiliser un système de protection antichute pour toitures, s'assurer que l'ancrage est installé adéquatement et sécuritairement au moyen du nombre requis d'attaches.

Tous les ancrages pour toitures et ensembles de système de protection antichute pour toitures sont conformes à l'OSHA. Pour la conformité ANSI et CSA, consulter l'étiquetage des produits.

3.0 Ancrages Temporaires pour Toitures

Les ancrages temporaires Miller pour toitures sont des connecteurs d'ancrage pour applications de toiture et doivent être utilisés conjointement avec des systèmes Miller pour toitures.

Les ancrages RA15-1, RA20-1, RA25-1, RA30-1 and RA35-1 pour toitures ne peuvent servir que de points d'ancrage temporaires devant être repositionnés en fonction de l'avancement des travaux et ne doivent pas être utilisés là où des ancrages permanents s'imposent.

Les ancrages RA15-1, RA20-1, RA25-1, RA30-1 and RA35-1 pour toitures sont des connecteurs d'ancrage réutilisables conçus pour être repositionnés en fonction de l'avancement des travaux, pourvu qu'ils n'aient pas subi de forces d'arrêt de chute et n'aient pas été endommagés d'une façon quelconque (consulter la section du présent manuel traitant de l'inspection). Il est recommandé d'utiliser de nouvelles attaches / quincaillerie à chaque installation d'ancrage pour toitures.

Les ancrages RA15-1, RA20-1, RA25-1, RA30-1 and RA35-1 pour toitures sont à utiliser par une seule personne.

Les ancrages RA15-1, RA20-1, RA25-1, RA30-1 and RA35-1 pour toitures sont à utiliser par l'installateur d'origine seulement.

Les points d'ancrage doivent pouvoir supporter 5 000 lb (22.2kN) dans la direction autorisée par le système pendant son utilisation (ou garantir un facteur de sécurité de 2 : 1).

3.1 RA15-1

Mises en garde et restrictions

- L'ancrage RA15-1 pour toitures est conçu pour des installations sur couvertures, sur des toitures à revêtement intégral comprenant des éléments en bois (*voir autres options d'installation approuvées ci-dessous). Ne pas installer sur des structures de toit non supportées comme des corniches ou surplombs de pignon. Ne pas installer sur des fascias.
- L'ancrage RA15-1 pour toitures doit être installé à au moins 2 pi (0,6 m) du bord du toit.
- Étant donné que les vis viennent à se fatiguer, il est recommandé d'utiliser huit (8) vis neuves en acier galvanisé à tête cylindrique no 12 de 2-½ po (63,5 mm)

de long, de type A, à chaque installation d'ancrage. Inspecter l'ancrage pour toitures avant chaque installation.

- L'ancrage RA15-1 pour toitures doit être utilisée en même temps qu'un amortisseur qui limite forces à 900 livres. (4kN) ou moins.
- La capacité maximale est de 310 lb (140,6 kg), y compris le poids corporel, des vêtements et des outils.

Installation

1. Repérer et marquer les éléments de toiture/structures de support solides (c.-à-d., montants, solives, arbalétriers, fermes, etc.) sous le revêtement de toiture à l'endroit où l'ancrage pour toitures doit être installé.
2. Se reporter à la Fig. 1 pour connaître la bonne technique d'installation.
3. Installer l'ancrage RA15-1 pour toitures à l'aide de huit (8) vis no 12 de 2-½ po (63,5 mm) de long (quatre de chaque côté).

AVERTISSEMENT

Utilisez les huit (8) vis no 12 de 2-½ po (63,5 mm) pour fixer l'ancrage RA15-1 pour toitures. Les huit vis doivent traverser le revêtement et passer dans une structure de support. Si cette mise en garde n'est pas respectée, le raccord d'ancrage s'en trouvera affaibli et de sérieuses blessures ou la mort pourraient survenir en cas de chute.

Fixer à l'anneau en D uniquement à l'aide d'une boucle à pression verrouillante, d'un mousqueton verrouillant ou d'un autre connecteur ou dispositif de raccordement Honeywell approuvé.

*Options d'installation

L'ancrage RA15-1 pour toitures peut être aplati et installé sur une surface plate du toit pourvu que les huit (8) vis no 12 de 2-½ po (63,5 mm) de long traversent le revêtement et passent dans une structure de support.

Le RA 15-1 peut aussi être aplati et installé à un mur dans une orientation verticale pourvu que les huit (8) vis no 12 de 2-½ po (63,5 mm) de long traversent le revêtement et passent dans une structure de support.

NOTA: Le RA 15-1 peut être monté sur un toit de métal dans des applications où la feuille de métal a une épaisseur minimale de 20 jauge (0,036 po). Il peut être utilisé dans sa forme originale ou aplatie et doit être installé au moyen de huit (8) vis TEK no 12. Ces vis sont auto-perceuses (sans avant-trou) et ne sont pas incluses avec l'ancrage RA15-1 pour toitures.

3.2 RA20-1

Mises en garde et restrictions

- L'ancrage RA20-1 pour toitures est conçu pour des installations sur couvertures, sur des toitures à revêtement intégral comprenant des éléments en bois. Ne pas installer sur des structures de toit non supportées comme des corniches ou surplombs de pignon. Ne pas installer sur des fascias.
- L'ancrage RA20-1 pour toitures doit être installé à au moins 2 pi (0,6 m) du bord du toit.
- Étant donné que les vis viennent à se fatiguer, il est recommandé d'utiliser huit (8) vis neuves en acier galvanisé à tête cylindrique no 12 de 2-½ po (63,5 mm) de long, de type A, à chaque installation d'ancrage. Inspecter l'ancrage pour toitures avant chaque installation.
- L'ancrage RA20-1 pour toitures doit être utilisée en même temps qu'un amortisseur qui limite forces à 900 livres. (4kN) ou moins.
- La capacité maximale est de 310 lb (140,6 kg), y compris le poids corporel, des vêtements et des outils.

Installation

1. Repérer et marquer les éléments de toiture/structures de support solides (c.-à-d., montants, solives, arbalétriers, fermes, etc.) sous le revêtement de toiture à l'endroit où l'ancrage pour toitures doit être installé.
2. Se reporter à la Fig. 2 pour connaître la bonne technique d'installation.
3. Installer l'ancrage RA20-1 pour toitures à l'aide de huit (8) vis no 12 de 2-½ po (63,5 mm) de long (quatre de chaque côté).

⚠ AVERTISSEMENT

Utilisez les huit (8) vis no 12 de 2-½ po (63,5 mm) pour fixer l'ancrage RA20-1 pour toitures. Les huit vis doivent traverser le revêtement et passer dans une structure de support. Si cette mise en garde n'est pas respectée, le raccord d'ancrage s'en trouvera affaibli et de sérieuses blessures ou la mort pourraient survenir en cas de chute.

Le raccordement à l'ancrage RA20-1 pour toitures ne doit se faire qu'au moyen d'un mousqueton verrouillant. NE PAS utiliser de boucles à pression.

3.3 RA25-1

Mises en garde et restrictions

- Le dispositif d'ancrage pour toiture RA25-1 est conçu pour les installations sur toiture plate ou à pente (0-12/12), pour les toitures partiellement ou entièrement recouvertes et composées d'éléments en bois. Ne pas installer sur des structures de toit non supportées comme des corniches ou surplombs de pignon. Ne pas installer sur des fascias.
- L'ancrage RA25-1 pour toitures doit être installé à au moins 2 pi (0,6 m) du bord du toit.
- Nous vous recommandons d'utiliser au minimum douze (12) clous 16d neufs OU douze (12) vis d'au moins #8 2-½" (63,5 mm) à chaque installation d'un dispositif d'ancrage. Inspecter l'ancrage pour toitures avant chaque installation.
- La capacité maximale est de 420 lb (190,5 kg), y compris le poids corporel, des vêtements et des outils, en cas d'utilisation dans le cadre d'un système d'arrêt de chute limitant la force à 1 800 livres-force (8 kN).

Installation

1. Repérer et marquer les éléments de toiture/structures de support solides (c.-à-d., montants, solives, arbalétriers, fermes, etc.) sous le revêtement de toiture à l'endroit où l'ancrage pour toitures doit être installé.
2. Consultez la fig. 3a (installation sur toiture plate) ou 3b (installation sur toiture à pente) pour garantir la bonne installation. *(Le dessin ne sert que d'illustration. Ne pas combiner clous et vis lorsqu'on installe l'ancrage RA25-1 pour toitures.)*
3. Installez le dispositif d'ancrage pour toiture RA25-1 en fixant au minimum douze (12) clous 16d neufs OU douze (12) vis n° 8 d'au moins 2-½ po. (63,5 mm) (six de chaque côté) dans un élément de support en bois, par l'intermédiaire de la rangée centrale de trous sur le dispositif d'ancrage. *(Remarque : les trous extérieurs du dispositif d'ancrage peuvent servir à d'autres éléments de fixation. Cependant, tous les trous de la rangée centrale doivent être utilisés par au moins six éléments de fixation de chaque côté.)*

⚠ AVERTISSEMENT

Utilisez l'ensemble des douze (12) clous 16d OU des douze (12) vis n° 8 de 2-½ po. (63,5 mm) pour fixer le dispositif d'ancrage pour toiture RA25-1. Tous les clous/vis doivent traverser le revêtement et passer dans une structure de support. Si cette mise en garde n'est pas respectée, le raccord d'ancrage s'en trouvera affaibli et de sérieuses blessures ou la mort pourraient survenir en cas de chute.

Fixer à l'anneau en D uniquement à l'aide d'une boucle à pression verrouillante, d'un mousqueton verrouillant ou d'un autre connecteur ou dispositif de raccordement Honeywell approuvé.

3.4 RA30-1

Mises en garde et restrictions

- L'ancrage RA30-1 pour toitures est conçu pour des installations sur couvertures, sur des toitures à revêtement intégral comprenant des éléments en bois. Ne pas installer sur des structures de toit non supportées comme des corniches ou surplombs de pignon. Ne pas installer sur des fascias.
- L'ancrage RA30-1 pour toitures doit être installé à au moins 2 pi (0,6 m) du bord du toit.
- Il est recommandé d'utiliser douze (12) clous 16d neufs OU six (6) tire-fond neufs de ¼ po X 2-½ po (6,4 mm x 63,5 mm) de long ou plus à chaque installation d'ancrage. Inspecter l'ancrage pour toitures avant chaque installation.
- La capacité maximale est de 310 lb (140,6 kg), y compris le poids corporel, des vêtements et des outils.

Installation

1. Repérer et marquer les éléments de toiture/structures de support solides (c.-à-d., montants, solives, arbalétriers, fermes, etc.) sous le revêtement de toiture à l'endroit où l'ancrage pour toitures doit être installé.
2. Se reporter à la Fig. 4 pour connaître la bonne technique d'installation. *(Le dessin ne sert que d'illustration. Ne pas combiner clous et vis lorsqu'on installe l'ancrage RA30-1 pour toitures.)*
3. Installer l'ancrage RA30-1 au moyen de douze (12) clous 16d (six de chaque côté) OU* six (6) tire-fond de ¼ po x 2-½ po (6,4 mm x 63,5 mm) de long ou plus (trois de chaque côté).

AVERTISSEMENT

Utiliser les douze (12) clous 16d OU les six (6) tire-fond de ¼ po x 2-½ po (6,4 mm x 63,5 mm) pour fixer l'ancrage RA30-1 pour toitures. Tous tes clous/vis doivent traverser le revêtement et passer dans une structure de support. Si cette mise en garde n'est pas respectée, le raccord d'ancrage s'en trouvera affaibli et de sérieuses blessures ou la mort pourraient survenir en cas de chute.

Fixer au joint torique uniquement au moyen d'une boucle à pression verrouillante, d'un mousqueton verrouillant, ou d'un autre connecteur ou dispositif de raccordement Honeywell approuvé.

3.5 RA35-1

Mises en garde et restrictions

- L'ancrage RA35-1 pour toitures est conçu pour des installations sur couverture, sur des toitures à revêtement partiel ou intégral et comprenant des éléments de bois. Ne pas installer sur des structures de toit non supportées comme des corniches ou surplombs de pignon. Ne pas installer sur des fascias.
- L'ancrage RA35-1 pour toitures doit être installé à au moins 2 pi (0,6 m) du bord du toit.
- Il est recommandé d'utiliser six (6) clous 16d neufs OU trois (3) tire-fond neufs de ¼ po x 2-½ po (6,4 mm x 63,5 mm) de long ou plus, à chaque installation d'ancrage. Inspecter l'ancrage pour toitures avant chaque installation.
- La capacité maximale est de 310 lb (140,6 kg), y compris le poids corporel, des vêtements et des outils.

Installation

1. Repérer et marquer les éléments de toiture/structures de support solides (c.-à-d., montants, solives, arbalétriers, fermes, etc.) sous le revêtement de toiture à l'endroit où l'ancrage pour toitures doit être installé.
2. Se reporter à la Fig. 5a ou 5b pour connaître la bonne technique d'installation.
3. Installez le dispositif d'ancrage pour toiture RA35-1 en plaçant six (6) clous 16d OU trois (3) tire-fonds d'au moins ¼ po. x 2-½ po. (6,4 mm x 63,5 mm) dans les trous du dispositif d'ancrage prévus à cet effet.

AVERTISSEMENT

Utiliser les six (6) clous 16d OU les trois tire-fond de ¼ po x 2-½ po (6,4 mm x 63,5 mm) pour fixer l'ancrage RA35-1 pour toitures. Tous tes clous/vis doivent traverser le revêtement et passer dans une structure de support. Si cette mise en garde n'est pas respectée, le raccord d'ancrage s'en trouvera affaibli et de sérieuses blessures ou la mort pourraient survenir en cas de chute.

Fixer au joint torique uniquement au moyen d'une boucle à pression verrouillante, d'un mousqueton verrouillant, ou d'un autre connecteur ou dispositif de raccordement Honeywell approuvé.

4.0 Systèmes de Protection Antichute pour Toitures

Les trusses d'accessoires pour système de retenue antichute de toiture Honeywell sont des systèmes d'arrêt de chute personnels complets conçus pour un usage sur les toitures.

Les points d'ancrage doivent pouvoir supporter 5 000 lb (22.2kN) dans la direction autorisée par le système pendant son utilisation (ou garantir un facteur de sécurité de 2 : 1).

Le coulisseau de sécurité doit être orienté sur le câble de sécurité de façon que la flèche gravée pointe vers l'ancrage pour toitures pour permettre un bon fonctionnement du système.

La capacité maximale du système dépend des composants du système. Ne dépassez pas la capacité maximale du composant du système présentant la capacité nominale la moins élevée. Consultez les étiquettes des composants.

Il convient de lire, de comprendre et de respecter toutes les instructions et exigences, ainsi que tous les avertissements liés aux composants individuels du système.

4.1 Système de protection antichute ReadyRoofer

Installation

1. Comment enfiler le harnais intégral.
Consultez la fig. 6 pour voir les instructions concernant la pose et le retrait.
2. Comment installer l'ancrage pour toitures.
Consultez les sections 2.1, 3.0 et 3.3 du présent manuel pour en savoir plus sur l'installation du dispositif d'ancrage pour toiture RA25-1.
3. Comment raccorder la boucle à pression du câble de sécurité à l'anneau en D de l'ancrage pour toitures.
S'assurer que la boucle à pression se ferme et se verrouille complètement.
4. Comment fixer le coulisseau de sécurité au câble de sécurité.
Se reporter à la Fig. 7a ou 7b, selon le coulisseau inclus dans le système.
5. Comment raccorder la longe entre le coulisseau de sécurité et l'anneau dorsal en D du harnais.
La boucle à pression amortisseur de chocs doit être raccordée à l'anneau dorsal en D du harnais; la boucle à pression de la longe se raccorde au coulisseau de sécurité. S'assurer que les deux boucles à pression se ferment et se verrouillent complètement.

4.2 Ensembles d'ancrages Miller RA20 pour toitures

Installation

1. Comment enfiler le harnais intégral.
Consultez la fig. 6 pour voir les instructions concernant la pose et le retrait.
2. Comment installer l'ancrage pour toitures.
Consultez les sections 2.1, 3.0 et 3.2 du présent manuel pour en savoir plus sur l'installation du dispositif d'ancrage pour toiture RA20-1.
3. Comment raccorder le câble de sécurité à un anneau en D d'ancrage pour toitures à l'aide du mousqueton.
Consultez la fig. 8 pour en savoir plus sur le fonctionnement du mousqueton.
4. Comment fixer le coulisseau de sécurité au câble de sécurité.
Consultez la fig. 9 pour en savoir plus sur le fonctionnement du coulisseau de sécurité.
5. Comment raccorder la longe entre le coulisseau de sécurité et l'anneau dorsal en D du harnais.
La boucle à pression amortisseur de chocs doit être raccordée à l'anneau dorsal en D du harnais; la boucle à pression de la longe se raccorde au coulisseau de sécurité. S'assurer que les deux boucles à pression se ferment et se verrouillent complètement.

4.3 Ensembles de protection antichute Titan

Installation

Suivre les instructions d'installation à la section 4.1 du présent manuel.

4.4 Ensembles pour toitures de conformité Titan B-Compliant

Installation

1. Comment enfiler le harnais intégral.
Consultez la fig. 6 pour voir les instructions concernant la pose et le retrait.
2. Comment installer l'ancrage pour toitures.
Consultez les sections 2.1, 3.0 et 3.3 du présent manuel pour en savoir plus sur l'installation du dispositif d'ancrage pour toiture RA25-1.
3. Raccorder la boucle à pression du câble de sécurité à l'anneau en D de l'ancrage pour toitures.
La boucle à pression du câble de sécurité doit être raccordée à l'anneau en D de l'ancrage pour toitures pour faire en sorte que le coulisseau de sécurité pointe dans la bonne direction pour assurer un fonctionnement adéquat. S'assurer que la boucle à pression se ferme et se verrouille complètement.

ATTENTION

La flèche gravée sur le coulisseau doit pointer vers la boucle à pression du câble de sécurité pour que le système fonctionne adéquatement et assure la sécurité de l'utilisateur.



Fixer la boucle à pression du câble de sécurité à l'anneau en D de l'ancre pour toitures.

- Raccorder la boucle à pression du boîtier amortisseur de chocs de la longe à l'anneau dorsal en D du harnais.
S'assurer que la boucle à pression se ferme et se verrouille complètement.

6.0 Inspection et Entretien

6.1 Inspection

L'équipement doit être inspecté méticuleusement par l'utilisateur avant chaque utilisation et aussi par une personne compétente, autre que l'utilisateur, à intervalles réguliers ne dépassant pas une fois par an. Effectuer les vérifications suivantes selon le produit ou système:

Ancrage pour toitures

Vérifier le produit pour y détecter les anomalies suivantes : pièces pliées, craquelées, déformées, usées, endommagées ou fonctionnant mal; bords inégaux ou acérés; attaches lâches ou pièces/composantes manquantes; corrosion; détérioration; signes indiquant que le produit a été soumis à un arrêt de chute; ou toute autre indication d'avarie ou de problèmes susceptibles d'influer sur l'intégrité et le fonctionnement du produit. En cas de doute, communiquer avec le fabricant.

Harnais

Sangle / Brins : Prenez la sangle entre vos mains placées à 6 à 8 po d'écart. Courbez la

sangle de façon à former un U inversé comme représenté. La tension superficielle résultante rend l'endommagement des fibres ou les ruptures plus faciles à voir. Répéter ce procédé sur toute la longueur de la sangle, en inspectant les deux côtés de chaque sangle. Recherchez les bords effilochés, fibres rompues, fils tirés, coupures, brûlures et dommages.

Anneaux d'arrimage / Coussinets : Vérifiez si les anneaux d'arrimage présentent une déformation, des fissures, des brisures ou des bords rugueux ou coupants. L'anneau d'arrimage doit pivoter librement. Vérifiez s'ils présentent une usure inhabituelle, des fibres éraillées ou coupées, ou des brins sectionnés sur les fixations des anneaux d'arrimage. On doit aussi vérifier si les coussinets présentent des fissures ou autres signes de détérioration.

Boucles : Vérifier toutes les boucles pour détecter toutes distorsions, craquelures, cassures et bords inégaux ou acérés. L'inspecter pour détecter toute usure anormale, fibres effilochées ou coupées, fibres rompues aux points d'attache des boucles. S'assurer que les boucles s'engagent adéquatement.

Boucles à ardlions / Crans : S'assurer que les ardlions ne présentent aucune déformation et qu'ils peuvent bouger librement, de l'avant à l'arrière. Le cylindre doit se mouvoir librement. Vérifiez s'il y a de la déformation ou des bords coupants; vérifiez s'il y a des crans lâches, déformés ou brisés. On ne doit ajouter aucun cran supplémentaire à la sangle.

Boucles à friction et à emboîtement : Vérifier si la boucle présente une certaine déformation. Les barres extérieures et les barres centrales doivent être droites. Portez une attention particulière aux coins et aux points de fixation à la barre centrale.

En outre, inspecter le produit pour y détecter tous signes indiquant que le produit a été soumis à un arrêt de chute ou toutes autres indications d'avarie ou de problèmes susceptibles d'influer sur l'intégrité et le fonctionnement du produit. En cas de doute, communiquer avec le fabricant.

Coulisseau de sécurité

Vérifier le produit pour y détecter les anomalies suivantes : pièces pliées, craquelées, déformées, usées, endommagées ou fonctionnant mal; bords inégaux ou acérés; attaches lâches ou pièces/composantes manquantes; corrosion; détérioration; signes indiquant que le produit a été soumis à un arrêt de chute; ou toute autre indication d'avarie ou de problèmes susceptibles d'influer sur l'intégrité et le fonctionnement du produit. En cas de doute, communiquer avec le fabricant.

Vérifier les cliquets et les ressorts (8175 modèles) pour voir s'il n'y a pas de dommages ou de perte de tension.

Vérifier les cliquets et le mécanisme de verrouillage (8173 modèles).

S'assurer que le coulisseau de sécurité fonctionne adéquatement, librement et uniquement pour les fins prévues par le fabricant.

Longe/câble de sécurité vertical

Lors de l'inspection des longes et des câbles de sécurité verticaux, commencer à une extrémité et procéder jusqu'à l'extrémité opposée. Faire pivoter lentement la longe ou le câble de sécurité de façon à vérifier toute la circonférence.

Sangle/brins : En cintrant une sangle sur un tuyau ou autre accessoire cylindrique, observer chaque face de la sangle pour y détecter les coupures et les ruptures. Les gonflements, changements de couleur, fissures et traces de combustion sont des indices évidents de détérioration par la chaleur ou les produits chimiques. Rechercher attentivement les brins rompus.

Corde : Il convient de tourner le filin de sécurité en corde lors de son inspection d'un bout à l'autre pour repérer les fibres cassées ou coupées. Contrôlez également la corde afin de détecter toute usure excessive. Les zones affaiblies par les charges extrêmes montrent une modification considérable du diamètre d'origine. Le diamètre de la corde doit être complètement uniforme après une brève période de rodage. *(Remarque : il est important de prendre note de l'état du filin de sécurité 300L lors de sa réception. En raison de la nature et des matériaux composant le filin de sécurité 300L, celui-ci apparaît « pelucheux »; il ne s'agit pas d'un défaut devant entraîner l'échec de l'inspection. Il convient d'utiliser les normes ci-dessus pour juger de la perte d'intégrité du filin de sécurité en corde.)*

Boucles à pression/oeillets : Inspecter soigneusement pour détecter des distorsions de boucle et d'oeillet, craquelures, bris, corrosion, surfaces trouées ou bords rugueux ou acérés. Le loquet doit prendre appui contre le nez du crochet sans plier et sans être tordu ni obstrué. Le ressort du loquet doit exercer une force suffisante pour fermer adéquatement le loquet. Lorsque le loquet est fermé, le mécanisme de verrouillage DOIT empêcher le loquet de s'ouvrir. L'oeillet doit reposer fermement dans l'oeil de l'épissure, et l'épissure ne doit avoir aucun brin lâche ou coupé. Les bords de l'oeillet doivent être libres de bords acérés, de distorsion ou de craquelures.

Amortisseur de chocs de type boîtier :

Examiner la partie externe du dispositif pour détecter des cavités et des déchirures de brûlure. On doit examiner les fils sur les parties où le paquet est cousu à la longe ou à la quincaillerie pour détecter des fils lâches, des déchirures, de la détérioration ou d'autres signes d'activation.

Mousqueton

Vérifier le produit pour y détecter les anomalies suivantes : pièces pliées, craquelées, déformées, usées, endommagées ou fonctionnant mal; bords inégaux ou acérés; attaches lâches ou pièces/composantes manquantes; corrosion; détérioration; signes indiquant que le produit a été soumis à un arrêt

de chute; ou toute autre indication d'avarie ou de problèmes susceptibles d'influer sur l'intégrité et le fonctionnement du produit. En cas de doute, communiquer avec le fabricant.

Vérifier le mousqueton pour s'assurer qu'il fonctionne librement et uniquement pour les fins prévues par le fabricant. S'assurer que le loquet est posé adéquatement sans plier et n'est ni tordu ni obstrué. Le ressort du loquet doit exercer une force suffisante pour fermer solidement le loquet. Lorsque le loquet est fermé, le mécanisme de verrouillage DOIT empêcher le loquet de s'ouvrir.

⚠ AVERTISSEMENT

Les dispositifs qui ne passent pas l'inspection ou qui ont été soumis à des forces d'arrêt de chute doivent être retirés du service.

6.2 Maintenance

Un entretien de base de l'équipement antichute prolongera sa vie utile et contribuera à la bonne performance de sa fonction vitale de sécurité.

Nettoyage et Entreposage

Nettoyez périodiquement l'équipement avec une éponge humidifiée dans une solution douce composée d'eau et de savon ou de détergent commercial pour éliminer les saletés, les résidus de peinture, les traces de produits corrosifs ou les autres contaminants. Essuyez l'équipement avec un chiffon propre et/ou suspendez-le pour le laisser sécher en le tenant éloigné de toute chaleur excessive et de la vapeur, et en ne l'exposant pas trop longtemps à la lumière directe du soleil.

Lorsqu'il n'est pas utilisé, l'équipement doit être entreposé de sorte à prévenir les facteurs d'endommagement, tels qu'une température élevée, la lumière vive, les rayons ultraviolets, l'humidité excessive, l'huile, les émanations chimiques ou les autres éléments de détérioration.

Entretien

Les opérations d'entretien et de réparation de l'équipement antichute Honeywell Miller doivent être effectuées uniquement par Honeywell Industrial Safety ou des personnes ou entités autorisées par écrit par Honeywell. Il convient de tenir un registre de toutes les dates d'entretien et d'inspection de cet équipement. Seules les pièces de rechange Honeywell d'origine sont approuvées pour être utilisées dans cet équipement. Les dispositifs non réparables qui ne passent pas le cap de l'inspection doivent être jetés de manière à éviter tout usage ultérieur accidentel. Pour toute question, contactez les services techniques Honeywell au 800.873.5242 (option 4).



INSTRUCCIONES DE USO

Equipos de protección personal **ANCLAS TEMPORALES PARA TECHOS Y JUEGOS DE SISTEMAS DE PROTECCIÓN ANTICAÍDAS PARA TECHADO**

Gracias por comprar el equipo de protección contra caídas Miller fabricado por Honeywell Industrial Safety.

ADVERTENCIA

Todas las personas que usen este equipo deben leer, entender y seguir las instrucciones. Su incumplimiento puede causar lesiones graves o incluso la muerte. No utilice este equipo si no se ha capacitado debidamente.

Es muy importante que la persona o el usuario autorizados de este equipo lean y entiendan estas instrucciones. Además, la ley federal exige que los empleadores garanticen que todos los usuarios estén capacitados en la correcta instalación, el uso, la inspección y el mantenimiento de los equipos de protección contra caídas. La capacitación en la protección contra caídas debería ser una parte esencial de un programa de seguridad integral.

El uso adecuado de los sistemas de detención de caídas puede salvar vidas y reducir la posibilidad de lesiones graves causadas por una caída. El usuario debe saber que las fuerzas experimentadas durante la detención de una caída o la suspensión prolongada pueden causar lesiones corporales. Consulte con un médico si tiene alguna pregunta acerca de la capacidad del usuario para utilizar este producto. Las mujeres embarazadas y los niños menores de edad no deben usar este producto.

1.0 Requisitos generales de protección contra caídas, Advertencias y Limitaciones

1.1 Requisitos Generales, Advertencias y Limitaciones

La organización de usuarios deberá conservar las instrucciones del fabricante y facilitar la disponibilidad para todos los usuarios.

Todas las personas/usuarios autorizados deben citar las normas que rigen la seguridad del trabajo, así como también las normas aplicables ANSI o CSA. Consulte la etiqueta del producto para obtener información sobre las regulaciones específicas de OSHA y las normas de ANSI y CSA que cumple dicho producto.

Siempre se deben tomar las precauciones adecuadas para eliminar de la zona de trabajo cualquier obstrucción, escombros, materiales u otros riesgos reconocidos que podrían causar lesiones o interferir en el funcionamiento del sistema.

Compruebe siempre que no haya obstrucciones debajo del área de trabajo para asegurarse de que el trayecto posible de caída esté libre.

Deje un espacio de caída libre adecuado debajo de la superficie de trabajo.

Para minimizar la posibilidad de desenganche accidental, una persona competente deberá garantizar la compatibilidad del sistema.

Todo el equipo debe ser inspeccionado antes de cada uso de acuerdo con las instrucciones del fabricante. Además, una persona competente, que no sea el usuario, debe inspeccionar el equipo de forma regular y por lo menos una vez al año.

Cualquier producto que presente deformaciones, desgaste inusual o deterioro debe ser inmediatamente descartado de manera que se evite su uso posterior accidental.

Cualquier equipo sujeto a una caída debe ser retirado de servicio.

La persona/el usuario autorizado deberá tener un plan de rescate y los medios a su alcance para aplicarlo cuando utilice este equipo.

El equipo no debe ser alterado de ninguna manera. Las reparaciones deben ser realizadas únicamente por el fabricante o personas o entidades autorizadas por escrito por el fabricante.

Nunca utilice el equipo de protección contra caídas para fines distintos de aquellos para los que fue diseñado. El equipo de protección contra caídas nunca debe ser usado para tracción o elevación.

Los peligros ambientales deben ser considerados al seleccionar el equipo de protección contra caídas. El equipo no debe estar expuesto a productos químicos, al calor, las llamas u otras condiciones ambientales que pueden producir un efecto perjudicial. El poliéster debe utilizarse en ciertos ambientes químicos o ácidos.

Es necesario proteger todo el material sintético de la escoria, las chispas, las llamas u otras fuentes de calor. En estas aplicaciones se recomienda el uso de materiales resistentes al calor.

No permita que el equipo entre en contacto con cualquier cosa que pueda dañarlo, incluidos, entre otras, superficies afiladas, abrasivas, ásperas o de alta temperatura; fuentes de calor; peligros eléctricos o maquinaria en movimiento.

No exponga el equipo a peligros para los que no está diseñado para soportar. Consulte con fabricante en caso de duda.

Nunca quite las etiquetas del producto, que incluyen advertencias e información importante para la persona/el usuario autorizado.

1.2 Compatibilidad del sistema

Productos anticaídas Honeywell Miller están diseñadas para utilizarse solo con los componentes aprobados por Honeywell. La sustitución o el reemplazo por combinaciones o subsistemas de componentes no aprobados o ambos puede afectar o interferir en el funcionamiento seguro entre ellos y poner en peligro la compatibilidad dentro del sistema. Esta incompatibilidad puede afectar la fiabilidad y seguridad de todo el sistema.

ADVERTENCIA

Consulte siempre las regulaciones y las normas relativas a los requisitos de los componentes del sistema personal de detención de caídas y las instrucciones proporcionadas con cada componente que se utiliza como parte del sistema personal de detención de caídas.

2.0 Instalación / Uso

2.1 Requisitos de instalación/ uso, Advertencias y limitaciones para todos los anclajes de techo y kits de sistemas para techado

Antes de instalar cualquier anclaje para techos o sistema de techado, inspecciónelo cuidadosamente para asegurarse de que se encuentre en condiciones de ser usado. Verifique que no haya piezas faltantes o deterioradas. No use este producto si cualquier componente no funciona correctamente o parece estar dañado de cualquier forma. Consulte la sección sobre inspección de este manual.

Sólo personal entrenado y competente debe instalar y utilizar este equipo.

El ancla y el sistema deben instalarse y usarse de tal manera que se reduzca al mínimo la posibilidad de una caída columpiada y se limite la distancia de caída libre a 1.8 m (6 pies) o menos.

Asegúrese de que el punto de anclaje elegido se encuentre a una altura tal que, en caso de una caída, no haga impacto en un nivel inferior. Para garantizar una distancia segura de caída considere lo siguiente:

- Los sujetacuerdas tienen una distancia máxima de detención de caída de 1.0 m (39 pulg).
- Las cuerdas salvavidas de cuerda sintética pueden estirarse hasta un 5%. Para las cuerdas salvavidas de cuerda sintética, agregue 0.3 m (1 pie) de distancia segura de caída por cada 6 m (20 pies) de cuerda arriba del punto de conexión.
- Siempre recuerde que los amortiguadores de impacto se estiran al ser sometidos a las fuerzas de detención de caída. Consulte las etiquetas del dispositivo de conexión para obtener la distancia máxima de estiramiento.
- Además de lo anterior, es vital considerar otros componentes y variables, como la altura del trabajador al nivel de la argolla "D" posterior que porta, la longitud de la línea de vida, la posición del trabajador en relación con el anclaje y el posible estiramiento hasta de 0.3 m (1 pie) del arnés.
- Honeywell recomienda agregar un factor de seguridad de 0.9 m (3 pies) en todos los cálculos de la distancia segura de caída.
- Llame al Depto. de Servicio Técnico de Honeywell si tiene alguna pregunta sobre el cálculo de la distancia segura de caída.

Los sistemas para detención de caídas deben equiparse de conformidad con los requisitos regulatorios. [Es preciso leer, comprender y seguir las instrucciones y advertencias suministradas con el sistema personal para detención de caídas.]

Asegúrese de que todas las conexiones del sistema para detención de caídas sean compatibles.

El conector de anclaje debe ser compatible con el gancho de resorte o con el mosquetón del dispositivo de conexión, y no debe aplicar ninguna carga en el retén o linguete.

Sólo utilice mosquetones aseguradores, ganchos aseguradores de resorte u otros conectores o dispositivos de conexión aprobados por Miller para unirlos a este equipo.

Jamás use un conector de anclaje que impida el cierre del gancho de resorte o del retén o linguete del mosquetón.

Las anclas para techos y juegos de sistemas de techado Miller son **SOLAMENTE PARA UNA PERSONA**.

Nunca trabaje arriba del ancla para techos (es decir, nivel más alto, viga maestra, estructura más alta del techo, etc.)

Estos sistemas no son adecuados cuando el usuario está colocado en una superficie inestable, material de grano fino o sólidos granulados como la arena o el carbón.

Deben mantenerse limpias las cuerdas salvavidas.

Nunca permita que la cuerda salvavidas se ponga holgada entre el sujetacuerda y el ancla para techos.

Nunca permita que la cuerda salvavidas se enrede o pase abajo de los brazos, piernas, cuello o ningún obstáculo.

No haga nudos en las cuerdas salvavidas.

Use sujetacuerdas sólo con la cuerda salvavidas vertical adecuada incluida en el juego de sistema.

No use el sistema si el sujetacuerda no sujeta la cuerda salvavidas.

La estructura a la que se fije esta ancla y este sistema debe ser capaz de soportar 22.2 kN (5,000 lb) de carga de tracción u ofrecer un factor de seguridad de 2:1 en la dirección del tirón.

Todas las anclas para techos, cuando se instalan de conformidad con las instrucciones de Honeywell como parte de un sistema para detención de caídas personal Miller, cumplen el requisito con respecto a la resistencia de anclajes estipulado por OSHA de mantener un factor de seguridad de dos por lo menos.

Los requisitos para el anclaje basados en las normas ANSI Z359.1 son como sigue:

- Para los sistemas de detención de caídas, los anclajes deben poder soportar una carga estática de 5,000 lb (22.2 kN) en el caso anclajes no certificados o dos veces la fuerza de detención máxima en el caso de anclajes certificados.
- Para los sistemas de detención de posicionamiento, los anclajes deben poder soportar una carga estática de 3,000 lb (13.3 kN) en el caso anclajes no certificados o dos veces la fuerza previsible en el caso de anclajes certificados.
- Para limitación de desplazamiento, los anclajes deben poder soportar una carga estática de 1,000 lb (4.5 kN) en el caso anclajes no certificados o dos veces la fuerza previsible en el caso de anclajes certificados.
- Cuando se sujeta más de un sistema personal de detención de caídas a un anclaje, se deben multiplicar las fuerzas de anclaje indicadas arriba por el número de sistemas sujetos a dicho anclaje.

Antes de la instalación y antes de cada uso inspeccione la estructura y los miembros del techo (es decir, pies derechos, viguetas, cabios, armaduras, etc.) donde el ancla está instalada o será instalada para ver si hay madera deteriorada, putrefacción, desintegración, defectos o cualquier otra condición dudosa. Asegúrese de que la estructura de soporte esté en condiciones de soportar las cargas anticipadas creadas en la detención de una caída. Antes de usar cualquier sistema de protección anticaídas para techado, asegúrese de que el ancla esté instalada debidamente y de manera segura con el número requerido de fijadores.

Todas las anclas para techos y juegos de sistema de protección anticaídas para techado cumplen las normas OSHA. Para verificar las normas ANSI y CSA que cumple el producto, consulte las etiquetas del mismo.

EN LAS PÁGINAS 34-37 DEL APÉNDICE A, SE ENCUENTRAN ILUSTRACIONES Y DIAGRAMAS CON REFERENCIAS.

3.0 Anclas TEMPORALES para Techos

Las anclas temporales Miller para techos son conectores de anclaje diseñados para aplicaciones de techado y son para usarse con los sistemas completos de techos Miller.

Las anclas para techos RA15-1, RA20-1, RA25-1, RA30-1 y RA35-1 sólo pueden usarse como puntos de anclaje temporal y no deben usarse donde se necesiten anclas permanentes.

Las anclas para techos RA15-1, RA20-1, RA25-1, RA30-1 y RA35-1 son conectores de anclaje reutilizables diseñados para cambiarse de posición a medida que avanza el trabajo, pero siempre que el ancla para techos no ha sido sometida a fuerzas de detención de caída y no ha sido dañada de ninguna manera (consultar la sección sobre inspección de este manual). Cada vez que se instale el ancla para techos se recomienda usar los fijadores y piezas varias nuevos.

Las anclas para techos RA15-1, RA20-1, RA25-1, RA30-1 y RA35-1 son para uso de una sola persona.

Las anclas para techos RA15-1, RA20-1, RA25-1, RA30-1 y RA35-1 son para uso exclusivo del instalador original.

Los puntos de anclaje deben ser capaces de soportar 22.2kN (5,000 lb) en la dirección permitida por el sistema mientras se tiene en uso (u ofrecer un factor de seguridad de 2:1).

3.1 RA15-1

Advertencias y limitaciones

- El ancla para techos RA15-1 está diseñada para instalarse en techos completamente entablados hechos de miembros estructurales de madera (*ver otras opciones de instalación abajo). No la instale en estructuras de techos sin soportes como los aleros o los salientes de tejados a dos aguas. No la instale en tablas de frontis.
- El ancla para techos RA15-1 debe instalarse por lo menos a 0.6 m (2 pies) del borde del techo.
- Debido a la fatiga de los tornillos, se recomienda usar ocho (8) tornillos troncocónico-

os tipo "A" de acero zincado del #12 de 63.5 mm (2½") cada vez que se instale el ancla. El ancla para techos debe ser inspeccionada cada vez antes de instalarla.

- El ancla para techos RA15-1 se debe utilizar conjuntamente con un amortiguador de choque que se limite fuerzas a 900 libras. (4kN) o menos.
- La capacidad máxima es de 310 libras (140,6 kg), incluyendo el peso corporal, de la indumentaria y de las herramientas.

Instalación

1. Localice y marque miembros estructurales del techo o estructuras de soporte sólidos (como pies derechos, viguetas, cabios, armaduras, etc.) bajo el entablado del techo en el lugar donde vaya a instalar el ancla para techos.
2. Para ver la disposición correcta, ver fig. 1.
3. Instale el ancla RA15-1 con ocho (8) tornillos del #12 de 63.5 mm (2½") (cuatro en cada lado).



ADVERTENCIA

Use todos los ocho (8) tornillos del #12 de 63.5 mm (2½") para fijar el ancla para techos RA15-1. Todos los ocho tornillos deben atravesar el entablado y penetrar en la estructura de soporte. Si no se sigue esta advertencia, la conexión de anclaje estará debilitada y podría ocurrir una lesión seria o la muerte en caso de una caída.

La conexión a la argolla "D" debe efectuarse sólo con un gancho asegurador de resorte, un mosquetón asegurador u otro conector o dispositivo de conexión aprobado por Honeywell.

***Opciones de instalación**

El ancla para techos RA15-1 puede aplanarse e instalarse en una parte plana del techo siempre que todos los ocho (8) tornillos del #12 de 63.5 mm (2½") atraviesen el entablado y penetren en la estructura de soporte.

El ancla para techos RA15-1 también puede aplanarse e instalarse en una pared en orientación vertical siempre que todos los ocho (8) tornillos del #12 de 63.5 mm (2½") atraviesen el entablado y penetren en la estructura de soporte.

NOTA: El ancla RA15-1 puede instalarse en un techo metálico cuando la lámina de metal sea de calibre 20 como mínimo, es decir de un espesor de 0.9 mm (0.036"). Puede usarse en su forma original o aplanada y debe instalarse con ocho (8) tornillos TEK del #12. Estos tornillos son taladradores (no se requiere taladrado previo) y no vienen incluidos con el ancla para techos RA15-1.

3.2 RA20-1

Advertencias y limitaciones

- El ancla para techos RA20-1 está diseñada para instalarse en techos completamente entablados hechos de miembros estructurales de madera. No la instale en estructuras de techos sin soportes como los aleros o los salientes de tejados a dos aguas. No la instale en tablas de frontis.
- El ancla para techos RA20-1 debe instalarse por lo menos a 0.6 m (2 pies) del borde del techo.
- Debido a la fatiga de los tornillos, se recomienda usar ocho (8) tornillos troncocónicos tipo "A" de acero zincado del #12 de 63.5 mm (2½") cada vez que se instale el ancla. El ancla para techos debe ser inspeccionada cada vez antes de instalarla.
- El ancla para techos RA20-1 se debe utilizar conjuntamente con un amortiguador de choque que se limite fuerzas a 900 libras. (4kN) o menos.
- La capacidad máxima es de 310 libras (140,6 kg), incluyendo el peso corporal, de la indumentaria y de las herramientas.

Instalación

1. Localice y marque miembros estructurales del techo o estructuras de soporte sólidos (como pies derechos, viguetas, cabios, armaduras, etc.) bajo el entablado del techo en el lugar donde vaya a instalar el ancla para techos.
2. Para ver la disposición correcta, ver fig. 2.
3. Instale el ancla RA20-1 con ocho (8) tornillos del #12 de 63.5 mm (2½") (cuatro en cada lado).

ADVERTENCIA

Use todos los ocho (8) tornillos del #12 de 63.5 mm (2½") para fijar el ancla para techos RA20-1. Todos los ocho tornillos deben atravesar el entablado y penetrar en la estructura de soporte. Si no se sigue esta advertencia, la conexión de anclaje estará debilitada y podría ocurrir una lesión seria o la muerte en caso de una caída.

Toda conexión al ancla para techos RA20-1 debe hacerse sólo con un mosquetón asegurador. NO use ganchos de resorte.

3.3 RA25-1

Advertencias y limitaciones

- El anclaje de techo RA25-1 ha sido diseñado para instalaciones en techos planos o inclinados (0-12/12) compuestos de tramos de madera y que estén parcial o totalmente recubiertos. No la instale en estructuras de techos sin soportes como los aleros o los salientes de tejados a dos aguas. No la instale en tablas de frontis.
- El ancla para techos RA25-1 debe instalarse por lo menos a 0.6 m (2 pies) del borde del techo.
- Se recomienda usar un mínimo de doce (12) clavos nuevos 16d O BIEN doce (12) tornillos nuevos #8 2-½" (63,5 mm) o más largos cada vez que el anclaje es instalado. El ancla para techos debe ser inspeccionada cada vez antes de instalarla.
- La capacidad máxima es de 420 libras (190,5 kg), incluido el peso corporal, de la indumentaria y de las herramientas, cuando se lo usa como parte de un sistema de detención de caídas que limita fuerzas a 1.800 libras-pie (8kN).

Instalación

1. Localice y marque miembros estructurales del techo o estructuras de soporte sólidos (como pies derechos, viguetas, cabios, armaduras, etc.) bajo el entablado del techo en el lugar donde vaya a instalar el ancla para techos.
2. Consultar la Fig. 3a (instalación en techo plano) o 3b (instalación en techo inclinado) para determinar la disposición correcta. *(La ilustración es sólo para fines ilustrativos. No combine clavos y tornillos al instalar el ancla para techos RA25-1.)*
3. Instale el anclaje de techo RA25-1 con un mínimo de doce (12) clavos 16d nuevos O BIEN doce (12) tornillos nuevos #8 2-½" (63,5mm) o más largos (seis en cada lado) fijados a un miembro portante de madera a través de la hilera central de agujeros del anclaje. *(Nota: Los agujeros externos del anclaje se pueden usar para instalar elementos de fijación adicionales; sin embargo, todos los agujeros de la hilera central deben usarse para instalar un mínimo de seis elementos de fijación en cada lado.)*

ADVERTENCIA

Use los doce (12) clavos 16d O BIEN los doce (12) tornillos #8 2-½" (63,5 mm) para fijar el anclaje de techo RA25-1. Todos los ocho clavos o tornillos deben atravesar el entablado y penetrar en la estructura de soporte. Si no se sigue esta advertencia, la conexión de anclaje estará debilitada y podría ocurrir una lesión seria o la muerte en caso de una caída.

La conexión a la argolla "D" debe efectuarse sólo con un gancho asegurador de resorte, un mosquetón asegurador u otro conector o dispositivo de conexión aprobado por Honeywell.

3.4 RA30-1

Advertencias y limitaciones

- El ancla para techos RA30-1 está diseñada para instalarse en techos completamente entablados hechos de miembros estructurales de madera. No la instale en estructuras de techos sin soportes como los aleros o los salientes de tejados a dos aguas. No la instale en tablas de frontis.
- El ancla para techos RA30-1 debe instalarse por lo menos a 0.6 m (2 pies) del borde del techo.
- Cada vez que se instale el ancla se recomienda usar doce (12) clavos 16d nuevos O seis (6) tirafondos nuevos de 6.4 mm x 63.5 mm (¼" x 2½") o más largos. El ancla para techos debe ser inspeccionada cada vez antes de instalarla.
- La capacidad máxima es de 310 libras (140,6 kg), incluyendo el peso corporal, de la indumentaria y de las herramientas.

Instalación

1. Localice y marque miembros estructurales del techo o estructuras de soporte sólidos (como pies derechos, viguetas, cabios, armaduras, etc.) bajo el entablado del techo en el lugar donde vaya a instalar el ancla para techos.
2. Para ver la disposición correcta, ver fig. 4. *(La ilustración es sólo para fines ilustrativos. No combine clavos y tornillos al instalar el ancla para techos RA30-1.)*
3. Instale el ancla para techos RA30-1 con doce (12) clavos 16d (seis en cada lado) O* seis (6) tirafondos de 6.4 mm x 63.5 mm (¼" x 2½") o más largos (tres en cada lado).

ADVERTENCIA

Para fijar el ancla para techos RA30-1 use todos los doce (12) clavos 16d nails O todos los seis (6) tirafondos de 6.4 mm x 63.5 mm (¼" x 2½"). Todos los ocho clavos o tornillos deben atravesar el entablado y penetrar en la estructura de soporte. Si no se sigue esta advertencia, la conexión de anclaje estará debilitada y podría ocurrir una lesión seria o la muerte en caso de una caída.

La conexión a la argolla redonda debe efectuarse sólo con un gancho asegurador de resorte, un mosquetón asegurador u otro conector o dispositivo de conexión aprobado por Honeywell.

3.5 RA35-1

Advertencias y limitaciones

- El ancla para techos RA35-1 está diseñada para instalarse en techos completamente entablados hechos de miembros estructurales de madera. No la instale en estructuras de techos sin soportes como los aleros o los salientes de tejados a dos aguas. No la instale en tablas de frontis.
- El ancla para techos RA35-1 debe instalarse por lo menos a 0.6 m (2 pies) del borde del techo.
- Debido a la fatiga de los tornillos, se recomienda usar ocho (8) tornillos troncocónicos tipo "A" de acero zincado del #12 de 63.5 mm (2½") cada vez que se instale el ancla. El ancla para techos debe ser inspeccionada cada vez antes de instalarla.
- La capacidad máxima es de 310 libras (140,6 kg), incluyendo el peso corporal, de la indumentaria y de las herramientas.

Instalación

1. Localice y marque miembros estructurales del techo o estructuras de soporte sólidos (como pies derechos, viguetas, cabios, armaduras, etc.) bajo el entablado del techo en el lugar donde vaya a instalar el ancla para techos.
2. Para ver la disposición correcta, ver fig. 5a ó 5b.
3. Instale el anclaje de techo RA35-1 con seis (6) clavos 16d O BIEN tres (3) tornillos tirafondos de ¼" x 2-½" (6,4 mm x 63,5 mm) en los agujeros designados del anclaje.

ADVERTENCIA

Para fijar el ancla para techos RA35-1 use todos los seis (6) clavos 16d nails O todos los tres (3) tirafondos de 6.4 mm x 63.5 mm (¼" x 2½"). Todos los ocho clavos o tornillos deben atravesar el entablado y penetrar en la estructura de soporte. Si no se sigue esta advertencia, la conexión de anclaje estará debilitada y podría ocurrir una lesión seria o la muerte en caso de una caída.

La conexión a la argolla redonda debe efectuarse sólo con un gancho asegurador de resorte, un mosquetón asegurador u otro conector o dispositivo de conexión aprobado por Honeywell.

4.0 Juegos de Sistemas de Protección Anticaídas para Techado

Los kits de sistemas de protección contra caídas Honeywell para techado son sistemas personales de detención de caídas completos, diseñados para aplicaciones de techado.

Los puntos de anclaje deben ser capaces de soportar 22.2kN (5,000 lb) en la dirección permitida por el sistema mientras se tiene en uso (u ofrecer un factor de seguridad de 2:1).

El sujetacuerda debe estar orientado en la cuerda salvavidas con la flecha grabada apuntando hacia el ancla para techos para que el sistema funcione correctamente.

La máxima capacidad del sistema estará determinada por los componentes del sistema. No se debe exceder la máxima capacidad del componente del sistema que tenga la menor especificación de capacidad. Consultar las etiquetas de los componentes.

Todas las instrucciones, advertencias y requisitos correspondientes a cada uno de los componentes del sistema deben ser leídas, comprendidas y respetadas.

4.1 ReadyRoofer – Sistema de protección anticaídas

Instalación

1. Póngase el arnés de cuerpo entero.
Consultar la Fig. 6 por las instrucciones de colocación.
2. Instale el ancla para techos.
Consultar las secciones 2.1, 3.0 y 3.3 de este manual por la instalación del anclaje de techo RA25-1.
3. Conecte el gancho de resorte de la cuerda salvavidas a la argolla "D" del ancla para techos. Asegúrese de que el gancho de resorte cierre completamente y quede asegurado.
4. Conecte el sujetacuerda a la cuerda salvavidas.
Consulte la fig. 7a o 7b, según sea el sujetacuerda incluido con el sistema.
5. Conecte la línea de vida entre el sujetacuerda y la argolla "D" posterior del arnés.
El gancho de resorte del amortiguador de paquete debe conectarse a la argolla "D" posterior del arnés; el gancho de resorte de la pernera de la línea de vida se conecta al sujetacuerda. Asegúrese de que ambos ganchos de resorte cierren completamente y queden asegurados.

4.2 Juegos de anclas para techos Miller RA20

Instalación

1. Póngase el arnés de cuerpo entero.
Consultar la Fig. 6 por las instrucciones de colocación.
2. Instale el ancla para techos.
Consultar las secciones 2.1, 3.0 y 3.3 de este manual por la instalación del anclaje de techo RA25-1.
3. Conecte la cuerda salvavidas a la argolla "D" del ancla para techos usando el mosquetón. Consultar la Fig. 8 por el funcionamiento del mosquetón.
4. Conecte el sujetacuerda a la cuerda salvavidas.
Consultar la Fig. 9 por el funcionamiento de la polea de tracción.
5. Conecte la línea de vida entre el sujetacuerda y la argolla "D" posterior del arnés.
El gancho de resorte del amortiguador de paquete debe conectarse a la argolla "D" posterior del arnés; el gancho de resorte de la pernera de la línea de vida se conecta al sujetacuerda. Asegúrese de que ambos ganchos de resorte cierren completamente y queden asegurados.

4.3 Juegos de protección anticaídas para techado Titan

Instalación

Siga las instrucciones de instalación indicadas en la sección 4.1 de este manual..

4.4 Juegos para techado Titan B-Compliant según norma

Instalación

1. Póngase el arnés de cuerpo entero.
Consultar la Fig. 6 por las instrucciones de colocación.
2. Instale el ancla para techos.
Consultar las secciones 2.1, 3.0 y 3.3 de este manual por la instalación del anclaje de techo RA25-1.
3. Conecte el gancho de resorte de la cuerda salvavidas a la argolla "D" del ancla para techos.
El gancho de resorte de la cuerda salvavidas debe conectarse a la argolla "D" del ancla para techos para asegurarse de que el sujetacuerda apunte en la dirección correcta para que funcione correctamente. Asegúrese de que el gancho de resorte cierre completamente y quede asegurado. 31

PRECAUCIÓN

La flecha grabada en el sujetacuerda debe apuntar hacia el gancho de resorte de la cuerda salvavidas para el correcto funcionamiento del sistema y seguridad del usuario.



Conecte el gancho de resorte de la cuerda salvavidas a la argolla "D" del ancla para techos.

4. Conecte el gancho de resorte del amortiguador de impacto de paquete de la línea de vida a la argolla "D" posterior del arnés.
Asegúrese de que el gancho de resorte cierre completamente y quede asegurado.

6.0 Inspección y Mantenimiento

6.1 Inspección

Antes de cada uso, los equipos deberán ser inspeccionados a fondo por el usuario y, además, por una persona competente que no sea el usuario, en intervalos regulares de no más de un año. Efectúe los siguientes procedimientos si corresponden al producto y/o sistema adquirido por usted:

Ancla para techos

Inspeccione el producto para ver si tiene cualquiera de los siguientes defectos: está doblado, agrietado, distorsionado, desgastado, funciona mal o tiene partes dañadas; bordes ásperos o cortantes; elementos de unión sueltos o partes o componentes faltantes; corrosión; deterioro; señales de que el producto ha sido sujeto a una detención de caída; o cualquier otra indicación de daños o problemas que puedan afectar la integridad y desempeño del producto. Si tiene dudas comuníquese con el fabricante.

Arnés

Tejido / Costuras: Sujete la cincha con sus manos colocadas de 6 a 8 pulgadas de separación. Curve la cincha formando una

U invertida como se muestra. La tensión superficial resultante permite que las fibras dañadas o los cortes sean visibles con mayor facilidad. Continúe este procedimiento con todo el largo de la cincha, inspeccionando ambos lados de cada correa. Verifique si hay bordes deshilachados, fibras rotas, puntadas tiradas, cortes, quemaduras y daño químico.

Anillos "D" / Almohadillas: Revise los anillos D para ver si tienen distorsiones, grietas, roturas y bordes ásperos o filosos. El anillo-D debe girar libremente. Inspecciónelos para ver si hay un desgaste anormal, fibras desgarradas o cortadas o costuras rotas en las uniones de los anillos "D". También las almohadillas deben inspeccionarse para ver si hay agrietamiento, desgaste excesivo u otras señales de daños.

Hebillas: Revise todas las hebillas para ver si están distorsionadas o tienen grietas, roturas o bordes ásperos o afilados. Inspeccione para ver si hay un desgaste anormal, fibras desgarradas o cortadas o costuras rotas en las uniones de las hebillas. Asegúrese de que las hebillas enganchen debidamente.

Hebillas de lengüeta / Ojillos: Las lengüetas de las hebillas deben carecer de distorsiones tanto en la forma como en el movimiento. Deben traslapar la armazón de la hebilla y moverse libremente de atrás para adelante en su alojamiento. El rodillo debe girar libremente en la armazón. Revise para ver si hay alguna distorsión o bordes afilados. Inspeccione los ojillos para ver si están sueltos, distorsionados o rotos. El tejido no debe tener agujeros perforados adicionales.

Fricción y hebillas machihembradas: Inspeccione la hebilla para ver si tiene distorsiones. Las barras exteriores y centrales deben estar rectas. Preste atención en particular a las esquinas y puntos de unión con la barra central.

Además, inspeccione el producto para ver si muestra señales de que ha sido sometido a una detención de caída o cualquier otra indicación de daños o problemas que puedan afectar la integridad y el desempeño del producto. Si tiene dudas comuníquese con el fabricante.

Sujetacuerda

Inspeccione el producto para ver si tiene cualquiera de los siguientes defectos: está doblado, agrietado, distorsionado, desgastado, funciona mal o tiene partes dañadas; bordes ásperos o cortantes; elementos de unión sueltos o partes o componentes faltantes; corrosión; deterioro; señales de que el producto ha sido sujeto a una detención de caída; o cualquier otra indicación de daños o problemas que puedan afectar la integridad y desempeño del producto. Si tiene dudas comuníquese con el fabricante.

Revise la leva y los resortes (8175 modelos) para ver si tienen daños o pérdida de tensión.

Revise el trinquete y el mecanismo de aseguramiento (8173 modelos).

Asegúrese de que el sujetacuerda funcione correcta y libremente y sólo de la manera proyectada por el fabricante.

Línea de vida / Cuerda salvavidas vertical

Al inspeccionar líneas de vida y cuerdas salvavidas verticales comience por un extremo y avance hacia el extremo opuesto. Gire lentamente la línea de vida o la cuerda salvavidas, según sea el caso, para revisar todo el contorno.

Tejido / Costuras: Mientras mantiene doblada la línea de vida de tejido en un tubo o mandril, observe cada lado de la misma. De esta manera se encuentra toda cortadura, desgarradura o rotura presentes. Toda hinchazón, decoloración, agrietamiento o chamuscamiento es señal de daño químico o térmico. Observe de cerca para ver si hay roturas en las costuras.

Cuerda: La rotación de la cuerda de seguridad al inspeccionarla de un extremo al otro, permitirá detectar la existencia de fibras rotas o cortadas. También debe inspeccionarse el desgaste excesivo de la cuerda. Las áreas que estuvieran debilitadas por cargas extremas aparecerán como un visible cambio del diámetro original. El diámetro de la cuerda debe ser uniforme en toda su extensión, después de un breve período inicial de adaptación. *(Nota: Es importante revisar la condición de la cuerda de seguridad 300L cuando se la recibe por primera vez. Debido a la naturaleza y los materiales de la cuerda de seguridad 300L, la misma tiene una apariencia "vellosa"; esto no debe tomarse como una falla. Para determinar la pérdida de integridad de la cuerda de seguridad, se deben aplicar las normas anteriores).*

Ganchos de resorte / Guardacabos: Inspeccione detalladamente para ver si el gancho y el ojo tienen distorsiones, grietas, roturas, corrosión, superficies picadas o bordes ásperos o cortantes. El linguete (el retén) debe asentar en la punta del gancho sin atorarse, y no debe tener distorsiones ni obstrucciones. El resorte del linguete debe ejercer suficiente fuerza para cerrar firmemente dicho linguete. Cuando el linguete está cerrado, el mecanismo de aseguramiento DEBE impedir la apertura del linguete. El guardacabo debe estar firmemente asentado en el ojo del empalme, y éste debe carecer de hebras flojas o cortadas. Los bordes del guardacabo deben carecer de bordes afilados, distorsiones y grietas.

Amortiguador de impacto de paquete: Debe examinarse la parte exterior del paquete para ver si tiene agujeros o desgarramientos. Deben examinarse las costuras de las zonas donde el paquete está cosido a la línea de vida para ver si hay hebras sueltas, desgarramientos o deterioro u otras señales de activación

Mosquetón

Inspeccione el producto para ver si tiene cualquiera de los siguientes defectos: está doblado, agrietado, distorsionado, desgastado, funciona mal o tiene partes dañadas; bordes

ásperos o cortantes; elementos de unión sueltos o partes o componentes faltantes; corrosión; deterioro; señales de que el producto ha sido sujeto a una detención de caída; o cualquier otra indicación de daños o problemas que puedan afectar la integridad y desempeño del producto. Si tiene dudas comuníquese con el fabricante.

Revise el mosquetón para asegurarse de que funcione con libertad y sólo de la manera proyectada por el fabricante. Asegúrese de que el elinguete (retén) del gancho de resorte o del mosquetón, según sea el caso, esté asentado debidamente sin doblarse y de que no tenga distorsiones ni obstrucciones. El resorte del linguete debe ejercer suficiente fuerza para cerrarlo firmemente. Cuando el linguete está cerrado, el mecanismo de aseguramiento DEBE impedir la apertura dicho linguete.



ADVERTENCIA

Los dispositivos que no pasen la inspección o hayan sido sometidos a fuerzas de detención de caída deben retirarse del servicio.

6.2 Mantenimiento

Los cuidados básicos de los equipos de protección contra caídas prolongarán su vida útil y contribuirán al desempeño de su función de seguridad vital.

Limpieza y Almacenamiento

Periódicamente, limpie los equipos con una esponja embebida en una solución suave de agua y jabón o detergente para eliminar todo rastro de suciedad, pintura, corrosivos u otros contaminantes. Seque con un paño limpio y/o cuelgue para secar lejos de calor o vapor excesivos o largos períodos de luz solar.

Cuando no se utilicen, los equipos deben almacenarse de forma que se evite el daño causado por los factores ambientales, como la temperatura, la luz, los rayos UV, la humedad excesiva, el aceite, los productos químicos y sus vapores u otros elementos degradantes.

Servicio

Solo Honeywell Industrial Safety o las personas o entidades autorizadas por escrito por Honeywell deben realizar la reparación de los equipos de protección contra caídas Honeywell Miller. Se debe mantener un registro con todas las fechas de reparaciones e inspecciones de este equipo. Solo se autoriza el uso de repuestos originales de Honeywell en estos equipos. Los dispositivos que no se puedan reparar y que no aprueben la inspección deben desecharse de manera que se evite su uso posterior accidental. Si tiene alguna pregunta, comuníquese con el Servicio Técnico de Honeywell al 800.873.5242 (opción 4). 33

APPENDIX A: REFERENCED PICTURES AND DIAGRAMS

ANNEXE A: IMAGES ET SCHÉMAS RÉFÉRENCÉS

APÉNDICE A: IMÁGENES Y DIAGRAMAS REFERENCIADOS

3.1 - Fig. 1 - RA15-1

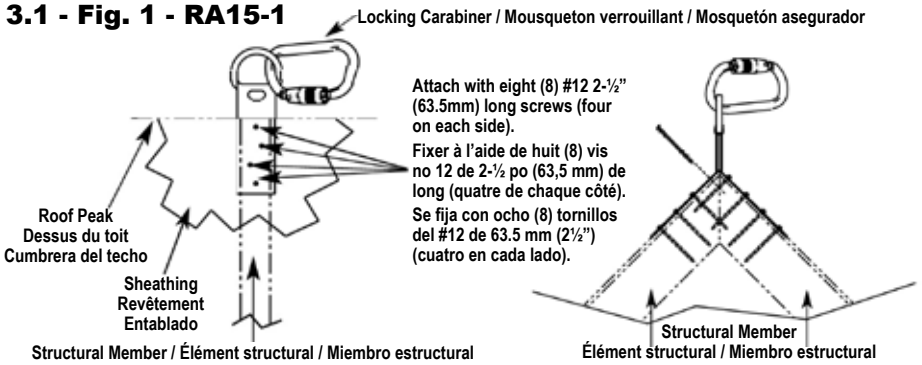

3.2 - Fig. 2 - RA20-1

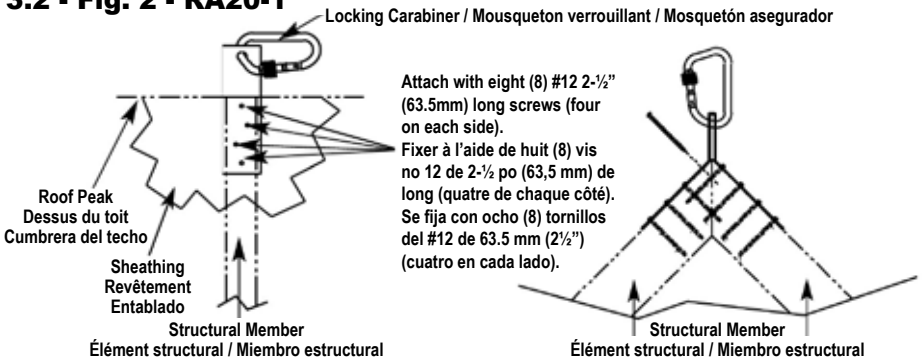

3.3 - Fig. 3a and 3b - RA25-1

Fig. 3a

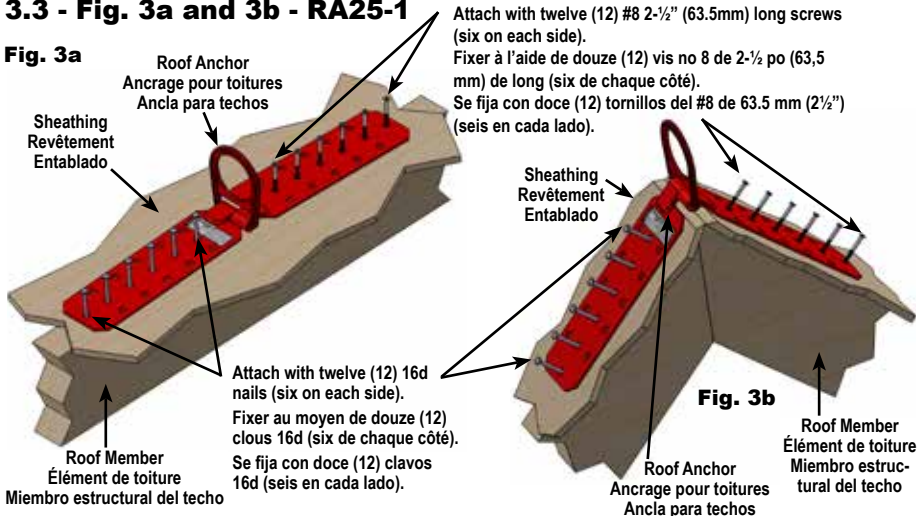

*Drawing is for illustration purposes only. Do not combine nails and screws when installing the RA25-1 roof anchor. See installation instructions. / *Le dessin ne sert que d'illustration. Ne pas combiner clous et vis lorsqu'on installe l'ancrage RA25-1 pour toitures. Voir les instructions sur l'installation. / *La ilustración es sólo para fines ilustrativos. No combine clavos y tornillos al instalar el ancla para techos RA25-1. Vea las instrucciones de instalación.

3.4 - Fig. 4 RA30-1

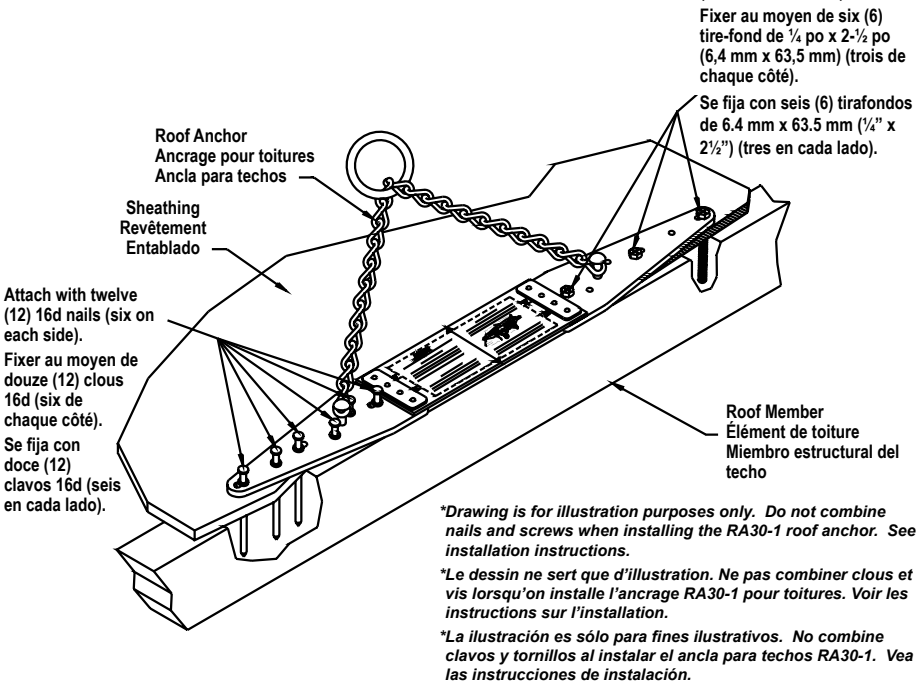

3.5 - Fig. 5a and 5b - RA35-1

Fig. 5a

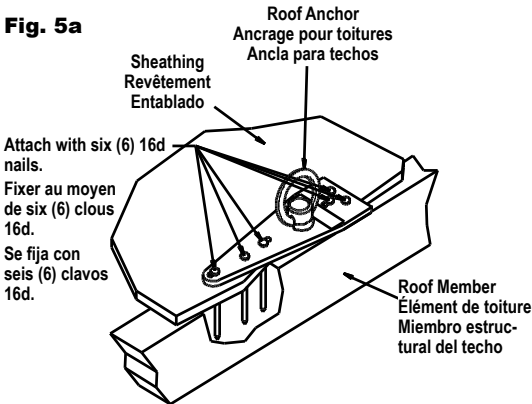
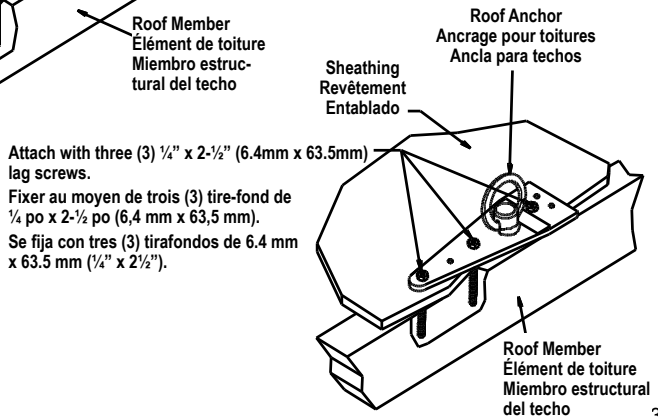
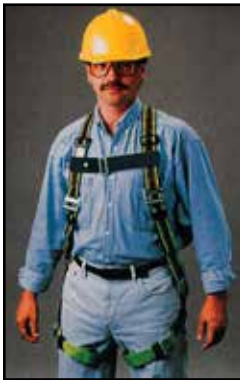

Fig. 5b



4.1/4.2/4.4 - Fig. 6



1. Hold harness by back D-ring. Shake harness to allow all straps to fall in place. If chest and/or leg straps are buckled, release straps by unbuckling at this time.
2. Slip straps over shoulders so D-ring is located in middle of back between shoulder blades.
3. Pull leg strap between legs and connect to opposite end. Repeat with second leg strap.
4. Connect chest strap and position in midchest area 6" (152mm) to 8" (203mm) below the trachea but not below the sternum. Tighten to keep shoulder straps taut.
5. After all straps have been buckled, tighten all webbing so that harness fits snug but allows full range of movement. Pass excess strap through loop keepers.

1. Tenir le harnais par l'anneau dorsal en D et le secouer pour que toutes les sangles tombent en place. Si les sangles de poitrine, de taille ou cuissardes sont bouclées, c'est à cette étape qu'il faut les déboucler.
2. Passer les bretelles sur les épaules afin que l'anneau dorsal en D se place au milieu du dos, entre les omoplates.
3. Tirer les sangles cuissardes entre les jambes et les raccorder à l'extrémité opposée pour chaque jambe.
4. Raccorder la sangle de poitrine et la placer au centre de la poitrine à 6 po (152 mm) à 8 po (203 mm) sous la trachée, mais pas au-dessous du sternum. Resserrer afin de maintenir la tension des bretelles.
5. Une fois toutes les sangles bouclées, resserrer toutes les boucles afin que le harnais soit confortablement ajusté tout en assurant une pleine liberté de mouvements. Ranger l'excédent des courroies dans les anneaux de retenue.

1. Sostenga el arnés por la argolla "D" posterior. Sacuda el arnés para permitir que todas las correas caigan libremente. Si las correas del pecho o de las piernas son de hebilla, suéltelas desabrochándolas en este momento.
2. Pásese las correas por encima de los hombros de manera que la argolla "D" quede a la mitad de la espalda, entre los omóplatos.
3. Tire de una de las correas de las piernas pasándola entre éstas y conéctela al extremo opuesto. Repita la operación con la otra correa para las piernas.
4. Conecte la correa para el pecho y colóquela a mitad del pecho de 152 mm (6") a 203 mm (8") abajo de la tráquea, pero no abajo del esternón. Apriéteda para mantener apretadas las correas de los hombros.
5. Una vez habiendo abrochado todas las correas, apriete todas las tiras tejidas de manera que el arnés quede apretado pero permita una amplitud de movimiento completa. Pase la parte sobrante de las correas a través de los sujetadores de presilla.

4.1 - Fig. 7a - Model/Modèle/Modelo 8173

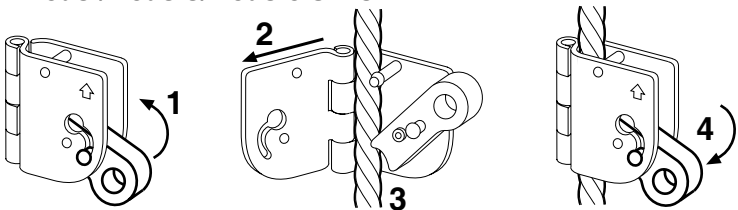

1. Open the device by rotating the locking lever upward, and
2. Opening up the sideplate.
3. Place the device on the appropriate lifeline with the arrow pointing upwards toward the lifeline anchor point.

WARNING: NEVER attach the device on the lifeline with the arrow pointing downward; it will not lock onto the lifeline should a fall occur.

4. Close the device around the lifeline and rotate the locking lever downward.

1. Ouvrir le dispositif en faisant pivoter le levier verrouillant vers le haut; et
2. Ouvrir la plaque latérale.
3. Placer le dispositif sur le câble de sécurité approprié, la flèche pointant vers le haut en direction du point d'ancrage du câble.

MISE EN GARDE : Quand on attache le dispositif au câble de sécurité, NE JAMAIS faire pointer la flèche vers le bas; en cas de chute, il ne pourrait pas se verrouiller sur le câble.

4. Fermer le dispositif autour du câble de sécurité et faire pivoter le levier verrouillant vers le bas.

1. Abra el dispositivo; para ello, gire hacia arriba la palanca de aseguramiento.

2. Abra la placa lateral.

3. Coloque el dispositivo en la cuerda salvavidas, con la flecha apuntando hacia arriba, hacia el punto de anclaje de la cuerda salvavidas.

ADVERTENCIA: NUNCA una el dispositivo a la cuerda salvavidas con la flecha apuntando hacia abajo; de lo contrario, el dispositivo no se afianza en dicha cuerda si sucede una caída.

4. Cierre el dispositivo alrededor de la cuerda salvavidas y gire hacia abajo la palanca de aseguramiento.

4.1 - Fig. 7b - Model/Modèle/Modelo 8175

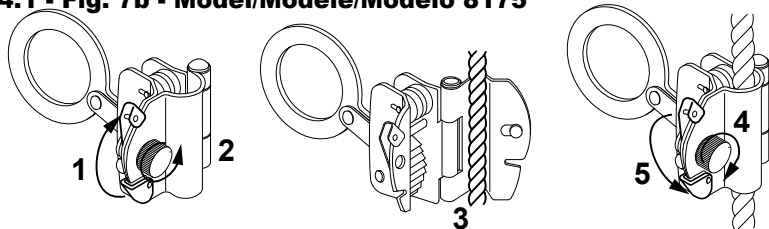

<ol style="list-style-type: none"> 1. Open the latch, and 2. Unscrew the locking thumbscrew to open the device. 3. Place the device on the appropriate lifeline with the arrow pointing upwards toward the lifeline anchor point. 	<ol style="list-style-type: none"> 1. Ouvrir le loquet, et 2. Dévisser la vis de serrage pour ouvrir le dispositif. 3. Placer le dispositif sur le câble de sécurité approprié, la flèche pointant vers le haut en direction du point d'ancrage du câble. 	<ol style="list-style-type: none"> 1. Abra el pestillo. 2. Desensrosque el tornillo de apriete manual para abrir el dispositivo. 3. Coloque el dispositivo en la cuerda salvavidas, con la flecha apuntando hacia arriba, hacia el punto de anclaje de la cuerda salvavidas.
<p>WARNING: NEVER attach the device on the lifeline with the arrow pointing downward; it will not lock onto the lifeline should a fall occur.</p> <ol style="list-style-type: none"> 4. Close the device around the lifeline, tighten thumbscrew, and 5. Close the latch. 	<p>MISE EN GARDE : Quand on attache le dispositif au câble de sécurité, NE JAMAIS faire pointer la flèche vers le bas; en cas de chute, il ne pourrait pas se verrouiller sur le câble.</p> <ol style="list-style-type: none"> 4. Fermer le dispositif autour du câble de sécurité, serrer la vis, et 5. Fermer le loquet. 	<p>ADVERTENCIA: NUNCA una el dispositivo a la cuerda salvavidas con la flecha apuntando hacia abajo; de lo contrario, el dispositivo no se afianza en dicha cuerda si sucede una caída.</p> <ol style="list-style-type: none"> 4. Cierre el dispositivo alrededor de la cuerda salvavidas y apriete el tornillo de apriete manual. 5. Cierre el pestillo.

4.2 - Fig. 8

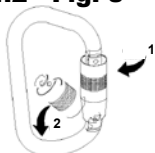

<ol style="list-style-type: none"> 1. Twist carabiner gate to unlock. 2. Open gate inward; make connection; then release gate. <p>Ensure that carabiner completely closes and locks.</p>	<ol style="list-style-type: none"> 1. Faire pivoter le loquet du mousqueton pour déverrouiller. 2. Ouvrir le loquet par l'intérieur; effectuer le raccord; puis dégager le loquet. <p>S'assurer que le mousqueton se ferme et se verrouille complètement.</p>	<ol style="list-style-type: none"> 1. Gire el linguete del mosquetón para desasegurarlo. 2. Abra el linguete hacia el interior, haga la conexión y luego suéltelo. <p>Asegúrese de que el mosquetón cierre completamente y quede asegurado.</p>
--	---	---

4.2 - Fig. 9 - Model/Modèle/Modelo 8757LS

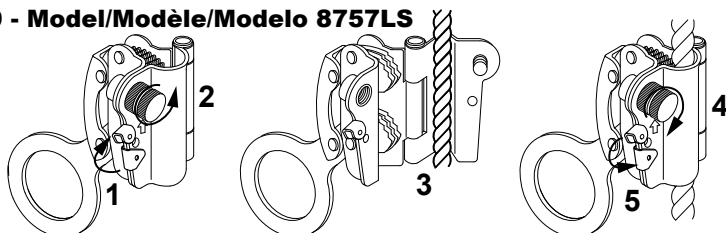

<ol style="list-style-type: none"> 1. Open the latch, and 2. Unscrew the locking thumbscrew to open the device. 3. Place the device on the appropriate lifeline with the arrow pointing upwards toward the lifeline anchor point. 	<ol style="list-style-type: none"> 1. Ouvrir le loquet, et 2. Dévisser la vis de serrage pour ouvrir le dispositif 3. Placer le dispositif sur le câble de sécurité approprié, la flèche pointant vers le haut en direction du point d'ancrage du câble. 	<ol style="list-style-type: none"> 1. Abra el pestillo. 2. Desensrosque el tornillo de apriete manual para abrir el dispositivo. 3. Coloque el dispositivo en la cuerda salvavidas, con la flecha apuntando hacia arriba, hacia el punto de anclaje de la cuerda salvavidas.
<p>WARNING: NEVER attach the device on the lifeline with the arrow pointing downward; it will not lock onto the lifeline should a fall occur.</p> <ol style="list-style-type: none"> 4. Close the device around the lifeline, tighten thumbscrew, and 5. Close the latch. 	<p>MISE EN GARDE : Quand on attache le dispositif au câble de sécurité, NE JAMAIS faire pointer la flèche vers le bas; en cas de chute, il ne pourrait pas se verrouiller sur le câble.</p> <ol style="list-style-type: none"> 4. Fermer le dispositif autour du câble de sécurité, serrer la vis, et 5. Fermer le loquet. 	<p>ADVERTENCIA: NUNCA una el dispositivo a la cuerda salvavidas con la flecha apuntando hacia abajo; de lo contrario, el dispositivo no se afianza en dicha cuerda si sucede una caída.</p> <ol style="list-style-type: none"> 4. Cierre el dispositivo alrededor de la cuerda salvavidas y apriete el tornillo de apriete manual. 5. Cierre el pestillo.
<ol style="list-style-type: none"> 6. To reposition the rope grab on the lifeline, lift upward on the spring-loaded cam handle that connects the gripping cams. Slide the rope grab to the desired position on the lifeline and release the cam handle. The spring-loaded gripping cams will keep the rope grab in position. 	<ol style="list-style-type: none"> 6. Pour replacer le coulisseau de sécurité sur le câble, soulever la poignée à ressort qui se raccorde aux cames d'accrochage. Faire glisser le coulisseau à la position voulue sur le câble et relâcher la poignée. Les cames d'accrochage maintiennent le coulisseau en place. 	<ol style="list-style-type: none"> 6. Para cambiar la posición del sujetacuerda en la cuerda salvavidas, levante la manija que conecta las levas de sujeción. Deslice el sujetacuerda a la posición deseada en la cuerda salvavidas y suelte la manija de las levas. Las levas sujetadoras de resorte mantienen el sujetacuerda en su posición.

APPENDIX C: INSPECTION AND MAINTENANCE LOG

ANNEXE C: REGISTRE D'INSPECTION ET D'ENTRETIEN APÉNDICE C: REGISTRO DE INSPECCIÓN Y MANTENIMIENTO

DATE OF MANUFACTURE:

DATE DE FABRICATION / FECHA DE FABRICACIÓN

MODEL NUMBER:

NUMÉRO DE MODÈLE / NÚM. DE MODELO

DATE PURCHASED:

DATE D'ACHAT / FECHA DE COMPRA

INSPECTION DATE DATE D'INSPECTION FECHA DE INSPECCIÓN	INSPECTION ITEMS NOTED POINTS NOTÉS LORS DE L'INSPECTION PUNTOS DE INSPECCIÓN RELEVANTES	CORRECTIVE ACTION ACTION CORRECTIVE MEDIDA CORRECTIVA	MAINTENANCE PERFORMED ENTRETIEN EFFECTUÉ MANTENIMIENTO REALIZADO
Approved by: Approuvé par: Aprobado por:			
Approved by: Approuvé par: Aprobado por:			
Approved by: Approuvé par: Aprobado por:			
Approved by: Approuvé par: Aprobado por:			
Approved by: Approuvé par: Aprobado por:			
Approved by: Approuvé par: Aprobado por:			
Approved by: Approuvé par: Aprobado por:			
Approved by: Approuvé par: Aprobado por:			
Approved by: Approuvé par: Aprobado por:			
Approved by: Approuvé par: Aprobado por:			

For more information
www.honeywellsafety.com

Honeywell Industrial Safety

P.O. Box 271, 1345 15th Street
Franklin, PA 16323 USA
Toll Free: 800.873.5242
Fax: 800.892.4078

E-mail: hsptechsupport@honeywell.com

