

USER GUIDE



Söll VR500

Guided Type Fall Arrester
for Söll GlideLoc
Fall Arrest System
ref: 50163730

In accordance with
EN 353-1:2014+A1:2017
ANSI-ASC A14.3-2008
TP TC 019/2011
NBR 14627

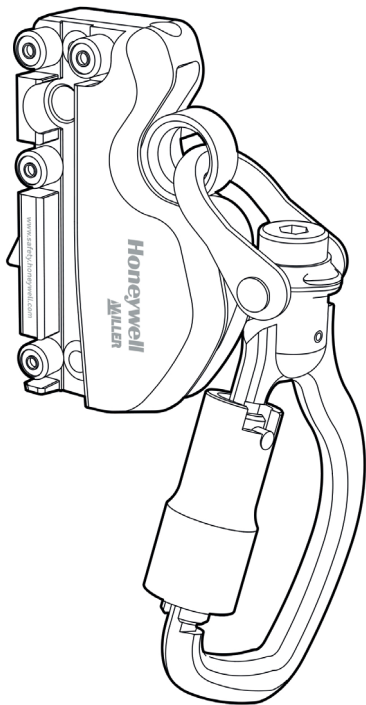

Find out more:
www.safety.honeywell.com

Honeywell
MILLER®

Index

EN	English	12
DE	Deutsch	26
DA	Dansk	40
ES	Español	54
FI	Suomi	68
FR	Français	82
IS	Islenska	96
IT	Italiano	110
NL	Netherlands	124
NO	Norsk	138
PL	Polska	152
PT	Português	166
SE	Svenska	180

Picture Guide

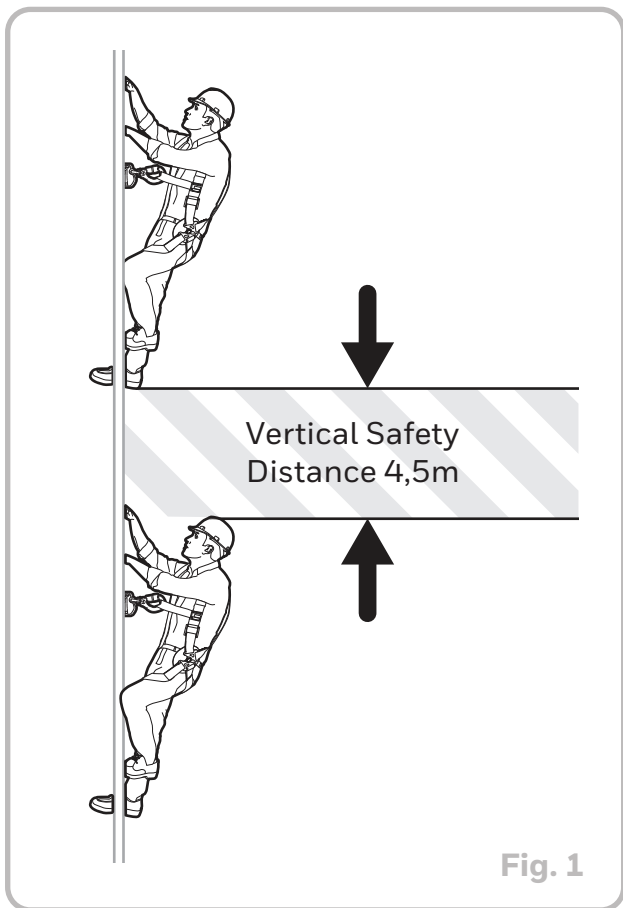

EN 355

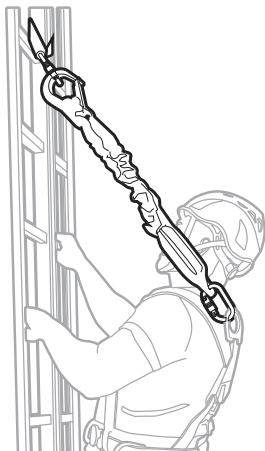

EN 355 & EN 358



Fig. 2

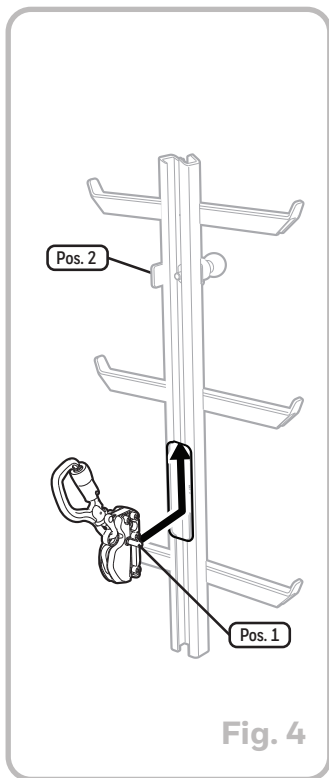
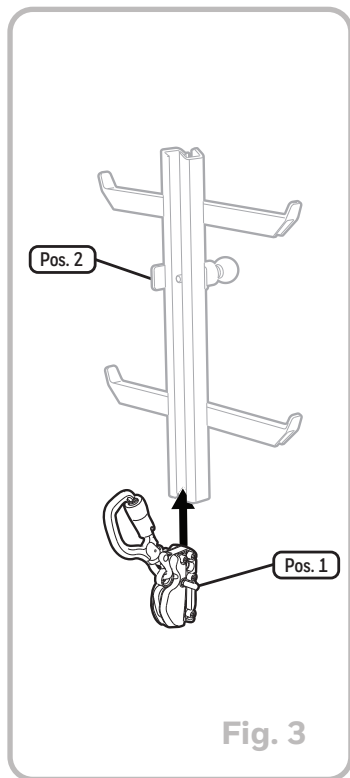

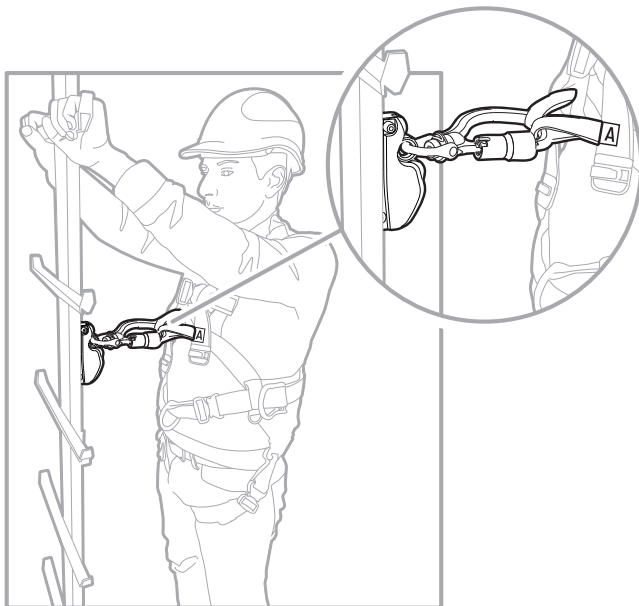
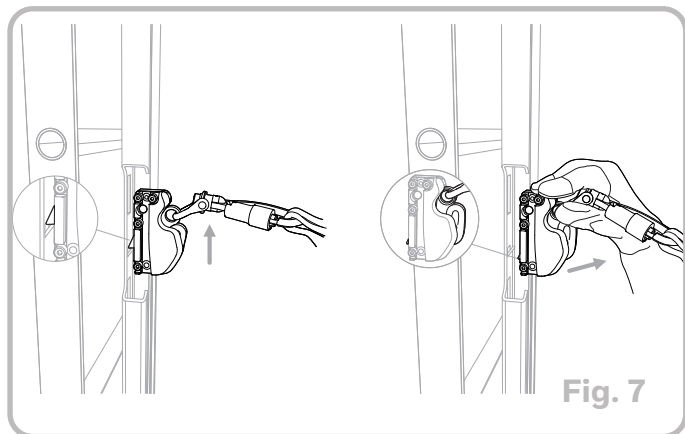
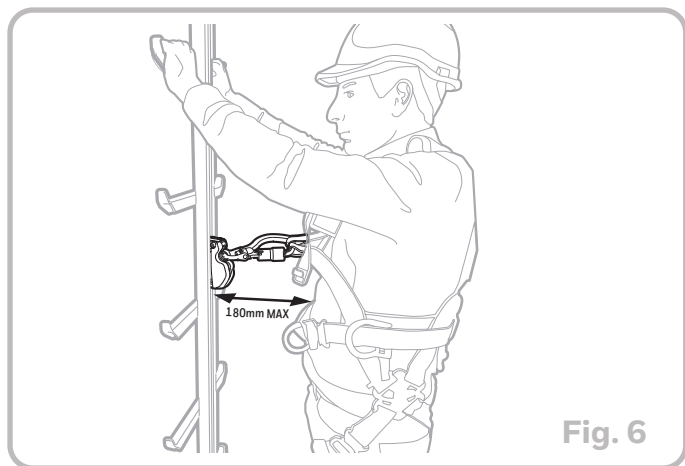

Fig. 5



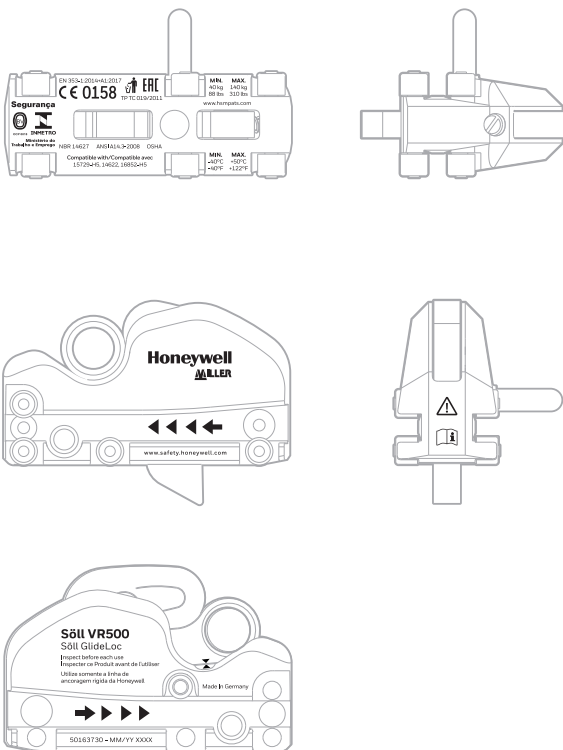

Fig. 8

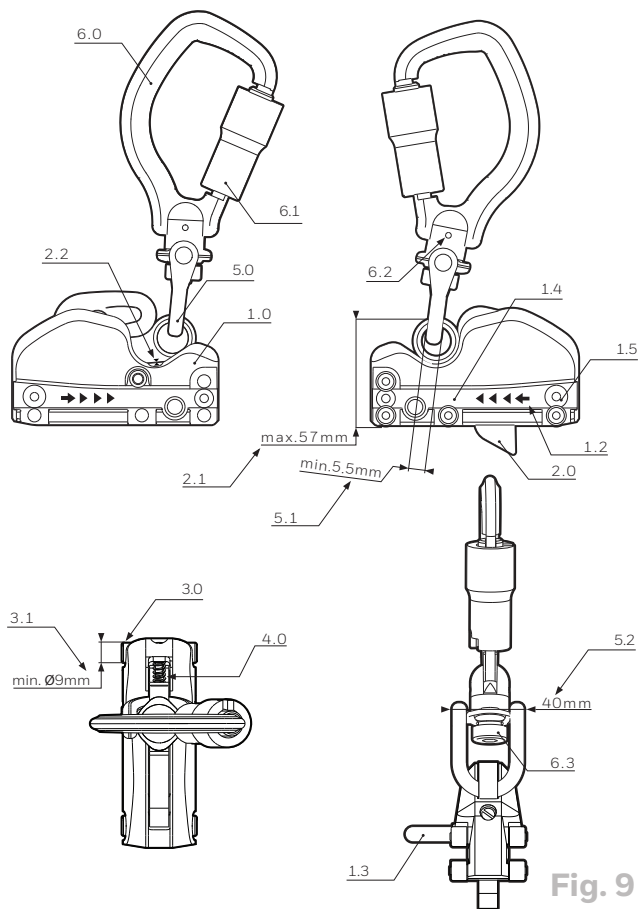

Fig. 9

1 GENERAL INFORMATION

1.1 Normative references

This document contains, in whole or in part, references to the below listed standards. Since this product is certified according to regional PPE Regulations and standards, it is the users responsibility to observe local health and safety rules and regulation, which are out of the scope of the product certificate.

European Standards:

- EN 353-1:2014+A1:2017 - Personal fall protection equipment - Guided type fall arresters including an anchor line - Part 1: Guided type fall arresters including a rigid anchor line
- EN 361 - Personal protective equipment against falls from a height – Full body harnesses
- EN 355 - Personal protective equipment against falls from a height - Energy absorbers
- EN 358 - Personal protective equipment for work positioning and prevention of falls from a height - Belts for work positioning and restraint and work positioning lanyards
- EN 795 - Personal fall protection equipment – Anchor devices
- CNB/P/11.119 - Rev 01

German Regulations:

- DGUV Regel 112-198 - Benutzung von persönlichen Schutzausrüstungen gegen Absturz
- DGUV Regel 112-199 - Retten aus Höhen und Tiefen mit persönlichen Absturzschutzausrüstungen
- DGUV Grundsatz 312-906 - Grundlagen zur Qualifizierung von Personen für die sachkundige Überprüfung und Beurteilung von persönlichen Absturzschutzausrüstungen

American Standards and Regulations:

- ANSI-ASC A14.3-2008 - Ladders - Fixed - Safety Requirements
- ANSI Z359.1 – 2007 - Safety Requirements for Personal Fall Arrest Systems, Subsystems and Components

Brazilian Standards:

- NBR 14627 - Equipamento de proteção individual contra queda de altura - Trava - queda guiado em linha rígida
- NBR 15836 - Equipamento de proteção individual contra queda de altura - Cinturão de segurança tipo para-quedista
- NBR 15835 - Equipamento de proteção individual contra queda de altura - Cinturão de segurança tipo abdominal e talabarte de segurança para posicionamento e restrição

Eurasian Economic Union Regulations:

- TP TC 019/2011 - Технический регламент Таможенного союза "О безопасности средств индивидуальной защиты"

1.2 Description of the Product and Hazards

The Söll GlideLoc fall arrester "Söll VR500" (hereafter "fall arrester") is a component of the fall protection system named Söll GlideLoc which is equipped with a fixed guide rail designed to protect against fall from height. This fall protection system is certified in accordance with the norms EN 353-1:2014+A1:2017; TP TC 019/2011; ANSI-ASCA14.3-2008; NBR 14627. The operating company of the fall arrest system has to suitably ensure that all users are supplied with their own full body harness compliant with standard EN 361; ANSI Z359.1 – 2007; NBR 15836 and its own fall arrester and that they are used according to the current instructions.

1.3 Manufacturer's details

Honeywell Fall Protection Deutschland GmbH & Co. KG
 Seligenweg 10
 95028 Hof, Deutschland
 Phone: +49 (0) 9281 8302 0
 E-mail: scs-hof@honeywell.com

1.4 Compatibility

The fall arrester must be used only in conjunction with the original Söll fall arrest systems which have the Söll GlideLoc EU-type examination certificate. Using systems of other manufacturers is strictly forbidden.

The selection and use of the Söll GlideLoc system should not be made without seeking advice from a person duly authorised by the manufacturer who will be able to help the user select the appropriate equipment, to analyze the requirements of the correct installation, and install the system components in a suitable configuration.

The fall arrester must only be used with full body harnesses compliant with standard EN 361; ANSI Z359.1 – 2007; NBR 15836. Only fall arrest attachment elements certified according EN 361; ANSI Z359.1 – 2007; NBR 15836 (marked with "A") should be used.

1.5 Performances of the fall arrester

The maximum arrest force for a fall of a 100 kg weight will be 6kN.

Safety and compliance are essential in our day to day activities. To fulfil our mission, Söll GlideLoc VR500 fall arrester has been tested to several user's weight scenarios on dynamic performance test. Resulting peak loads for several scenarios are pictured in table below:

User's weight (kg)	Peak load (kN)
40	4.68
100	4.17
140	7.67

1.6 Limitations and capabilities



Danger!

Failure to comply with these provisions will expose the user to risks of fall from height!

1.6.1 Capabilities

The fall arrester "Söll VR500" is categorized as class 3 PPE.

1.6.2 Limitations

The minimum user weight is 40 kg (88 lbs). The maximum user weight (including the clothing and equipment) may not exceed 140 kg (310 lbs).

Operating temperature for the fall protection system: -40°C to +50°C

When not in use the ambient temperature must not exceed 100°C.

Only one person at a time (except in rescue operations) shall use the same portion of the system between intermediate mountings.

The fall arrester is intended for one user only.

The fall arrester may not be used in explosion-prone areas.

The fall arrester must not be used for leisure activities.

The fall arrester must always be handled in such a manner that it will be protected from any damage or corrosion.

1.7 WARNINGS

Before using this fall arrester, it is imperative that you read and understand this instruction manual and any additional instructions provided during training or given with the related system.

KEEP THIS MANUAL FOR FUTURE USE - DO NOT THROW AWAY!

Ask your employer to provide you with a user training before first use of this equipment.

You may also be directly supervised by a trainer and/or an authorised person.



Danger!

Failure to comply with these instructions may result in serious injury or death!

All users shall be provided with this instruction manual.

The operating company of the fall arrest system should ensure that this instruction manual is either kept in a safe and dry location near the system or is always kept in an easily accessible location that is known to all system users.

- 1.8 Where applicable, attention must be paid to the regulations for using personal protective equipment against falls from a height, i.e. DGUV Regel 112-198, of the Institute for statutory accident insurance and prevention as well as the rules for using personal protective equipment for holding and rescuing, i.e. DGUV Regel 112-199
- 1.9 For the users' safety, it is important that the approved distributor provides this manual in the respective country's language if this system is to be re-sold in another country.

2 PRE-USE INFORMATION

2.1 Storage and Transportation

Storage/transportation temperature must be between -50°C and +50°C.

The fall arrester must be kept clean, dry and dust free. It should not be stored near heat sources. No sun exposure during storage/transportation.

Ensure that the fall arrester is protected from damage during storage/transportation.

2.2 Inspection before use

2.2.1 Before each usage, the whole fall arrester including the carabiner hook should be checked for correct functioning. (See the inspection checklist **5.4**)

2.2.2 The complete fall arrest system has to be checked in addition.

2.2.3 The complete fall arrest system has to be checked in addition. After release the locking pin of the end stops must lock automatically in the initial position..

2.2.4 Before each use it is necessary to check that all components of the fall arrester are moving freely, especially the safety catch, the shock absorber must not be deformed. To check, lift the catch nose to reveal the fall indication arrows (see **Fig. 9** detail 2.2). Fall indication arrows must be aligned and pointing to each other.

2.2.5 The fall arrester must not be used if there are any visible defects or doubts concerning safety. If this is the case, do not use it until an authorised person or body (as defined in section **4.3**) approves it for further use. Send the fall arrester back to the manufacturer if required.

2.2.6 Users need to be in a good and healthy condition and physically fit. It is prohibited to climb if users are influenced by drugs, alcohol or medicine.

2.3 Installation mandatory pre-requisites and pre-use recommendations



Danger!

Failure to comply with the instructions of this section may result in serious injury or death! The fall arrester should be used in combination with the elements of the Söll GlideLoc system as described in the above section "compatibilities".



Note:

It is necessary to be extremely careful at the bottom of the fall arrest system. Within the first 2m of the climbing path special attention during ascending and descending is required because it may not be possible to prevent the user from hitting the ground. (Fall arrest distance plus body height of the user is approximately 2 meters)

A vertical safety distance of at least 4,5m between the 2 users or the ground is mandatory (see **Fig. 1**).

2.4 Warning



The fall arrest system and the full body harness secure the users against falling while ascending or descending. When working in or next to the climbing path and when executing tasks and actions that are not part of the usual ascent and descent movements, the climber must otherwise secure himself (the user alone takes the risk and liability for damages resulting out of this). In order to do so the user needs to use a separate fall arrest system (e.g. EN 355 "shock absorbing lanyards") or a work positioning lanyard compliant with the EN 358 "restraint and work positioning lanyards" (or lanyard and work positioning lanyard compliant with the ANSI Z359.1-2007; NBR 15835) in combination with a back-up system (e.g. EN 355 "shock absorbing lanyards", see **Fig. 2**)

The choice of such lanyard must be done in consideration of the type of work and sub-structure and if needed in agreement with an expert. For lanyard only, suitable anchor points compliant with EN 795 must be used. This anchor point should be above user's head (proximately 1m above) and lanyard should be held tight and properly fixed (hook closed) in order to prevent a fall.

3 USE INFORMATION

- 3.1 Insert the fall arrester into the lower end of the Söll GlideLoc system guide rail (Fig. 3) or in the recess (Fig. 4) (that should always be positioned at chest height or lower). The laterally protruding safety pin (Pos. 1) must be on the right side and the engraved arrow must point upwards.

The safety pin (Pos.1) together with the end stop (Pos.2) prevent the incorrect use of the fall arrester and unintended slipping from the guide rail.



Warning:

Sliding the fall arrester beyond the end stops is allowed only

- In the areas **without** the risk of a fall from heights or
- If the fall protection is ensured otherwise.

The self-locking carabiner must be connected to the chest attachment point of the harness marked with "A". (see Fig. 5)

In order to open the carabiners, the following steps are necessary: Pull the gate backwards, turn it to the right and press it inwards.



Warning: Risk of life!

The carabiner of the fall arrester should be directly connected to the front chest attachment point (marked with "A") of the full body harness for vertical usage in compliance with EN 361; ANSI Z359.1-2007; NBR 15836 standard.

The length of the connecting element must not be extended or shortened.



Note:

It is absolutely prohibited to use carabiners of another type than the original ones provided!

The distance between the outer edge of the guide rail and the internally bent eyelet / loops on the harness must not exceed 180 mm (see Fig. 6).

The full body harness should fit well and tightly to the body!

If the harness should become loose during climbing, take time and readjust it.

During readjusting of the harness users should be in a safe position and secured with a lanyard as specified in 2.4. For more information, please refer to the user manual of the harness and/or lanyard.

- 3.2 After inserting the fall arrester and attaching to sternal attachment point of full body harness, the system is ready for use. For ascending climb the ladder normally. Try to keep your arms as outstretched as possible in order to fight fatigue by making your legs work which are more powerful. To start descending, pull back on the shuttle with your harness using your body weight (your arms should be outstretched), and maintain this pulling force throughout the descent to make the catching nose enter the shuttle. In the event the shut-

tle locks, ascent 3 bars, and/or manually lift the shuttle's carabiner to unlock it (see Fig. 7). Then continue your descent to the ground, still pulling on the shuttle.

3.3 Removing the fall arrester from the guide rail



Warning

Before removing the fall arrester from the guide rail or detaching from the harness, users must be secured and protected against a fall from height otherwise!

In order to remove the fall arrester from the guide rail, the end stop should be opened so the fall arrester can cross this section.

If other accessories (e.g. exit section) are mounted at the guide rail or ladder, please follow the respective manual.

After use, the fall arrester must not be left attached to the fall protection ladder/guide rail.

3.4 Foreseeable misuse warning:

Any alterations or additions to the fall arrester "Söll VR500" without the manufacturer's written approval may prevent the fall arrester from properly functioning and are therefore prohibited.

The non-use of the front chest attachment point of harness marked with "A" may result in serious injury or death.

Hand free ascending/descending is not allowed.

3.5 Emergency procedures

It is essential that the operator of the fall protection system has a rescue plan, wherein all possible emergencies, in particular the urgent need to evacuate an injured person, are considered.

4 INSPECTION AND MAINTENANCE

- 4.1 Should a fall occur on the fall arrester, it must be inspected by an authorised person or body before it is used again.

Never use such a fall arrester without the written approval from an authorised person or body.

- 4.2 The fall arrester and the respective manual should be sent to the manufacturer's workshop for inspection and maintenance.

- 4.3 An authorised person or body should regularly check the fall arrester to confirm that it is in a good condition and ready for use. Such inspection shall be carried out at least once a year or more frequently depending on the application and operational conditions. Regular inspections are mandatory as safety of the user depends on continued functionality and durability of the fall arrester and the fall arrest system.

In order to do this the **"inspection checklist"** (see 5.4) should be followed.

In order to track the periodic inspection, a record (e.g. in a logbook) should be kept for each component, subsystem and system including all the relevant details concerning the equipment. This record should include information for product identification, including serial number and manufacturing date, date when the product was first put into use, and a complete maintenance history with repair details.

Failure to carry out the above inspections and maintenance will impair the functionality and the durability of the fall arrester and therefore endanger the safety of the user.

Regular inspections or repairs have to be recorded in inspection logbook which should be part of the product package.



Warning!

Inspections may only be carried out by the manufacturer or by its authorized person or body. The authorization can be acquired through a training and regular refreshers by the manufacturer. The hereby received certificate is valid for 3 years and authorizes to conduct regular inspections of Söll systems:



Warning!

An authorization for inspections does not include an authorization to carry out repairs.

4.4 Maintenance

An authorised person or body can deal with following defects:

- Removing dirt (concrete, mortar, paint, etc.) from the fall arrester
- Cleaning the marking

In case of dirt inside the fall arrester or if the fall arrester has any defects, which require disassembly, it should be returned to the manufacturer or an authorized partner (together with the respective manual) for cleaning and repair. This process should be recorded in the annex of the checklist (space for comments).

**Note:**

Safety repairs may only be carried out by the manufacturer or a person appointed by him.

4.5 Cleaning

Wash the entire fall arrester with water and dry it using an absorbent cloth. Do not use heat sources for drying.

Do not wash it with a quick cleaner, thinner or degreaser containing trichloroethane.

Do not use grease.

The wheels (**Fig. 9** / Pos. 3.0) have plain bearings and have been lubricated in the factory.

Slightly lubricate the swivel shackle (**Fig. 9** / Pos. 5.0) and the carabiner gate (**Fig. 9** / Pos. 6.1) if required.

**Attention!**

Do not bring the fall arrester in contact with chemicals.

4.6 Operating lifetime

The operating lifetime of the fall arrester depends on the frequency of use and the operating conditions. During yearly inspection carried out by an authorised person or body the fall arrester will be only released for further use if the product and its components are in good condition.

4.7 Safe product disposal



Disposal of PPE against fall from height after end of lifetime should be done according to local regulation on waste handling. It is prohibited to dispose used PPE against fall from height together with general household waste.



By ensuring this product is disposed of correctly, you will help protect the environment.

For more detailed information about the recycling of this product, please contact your local authority, your household/industrial waste disposal service provider or the shop where you purchased the product.

5 MISCELLANEOUS

5.1 Explanation of the marking (see Fig. 8)

Honeywell MILLER	Manufacturer, Brand Name
Made In Germany	Country of origin
www.safety.honeywell.com	Manufacturer's website
50163730	Product reference number
MM/YY XXXX	Serial number of the product (month/year order in batch)
 	Read the user manual before use
Söll GlideLoc	Fall protection system type
Söll VR500	Fall arrester designation
	Indication of climbing (ascending) direction
MIN. 40 kg 88 lbs	Minimal permissible load capacity
MAX. 140 kg 310 lbs	Maximal permissible load capacity
MIN. -40°C -40°F	Minimal temperature of usage
MAX. +50°C +122°F	Maximal temperature of usage
15729-H5, 14622, 16852-H5	Compatible guide rails (reference numbers)
Inspect before each use Inspecter ce Produit avant de l'utiliser	Product should be inspected before each use
EAC	Conformity marking of the Eurasian Economic Union
TP TC 019/2011	Reference to the Eurasian Economic Union Technical Regulation
CE 0158	Monitoring notified body for European Conformity

EN 353-1:2014+A1:2017	Reference to the European standard compliance
ANSI A14.3-2008	Reference to the ANSI standard compliance
OSHA	Reference to OSHA 1910.29 standard compliance
NBR 14627	Reference to Brazil standard compliance
Segurança  <small>INMETRO</small> <small>Ministério do Trabalho e Emprego</small>	INMETRO certification seal
	Disposal of the product (See chapter 4.7)
	Fall indication arrows

An authorised person or body is only allowed to place an inspection label, if the fall arrester is absolutely free from any defects after inspection and maintenance.

5.2 Confirmation of compliance for Eurasian Economic Union

This guided type fall arrester is PPE against fall from height, it has passed procedure of mandatory confirmation of compliance with requirements of Customs Union technical regulations TP TC 019/2011 "On safety of PPE" in form of obligatory certification and thus are marked with common mark of product circulation on the market of Eurasian Economic Union.

5.3 Confirmation of compliance for ANSI and OSHA

This device is compliant with ANSI A14.3-2008 and OSHA 1910.29 requirements.

5.4 Inspection checklist (see Fig. 9)

Body (1.0)

- Body must be free from paint/mortar/concrete/dirt etc.
- Markings according to 5.1 are clearly legible
- Direction arrow (1.2) is easily recognizable
- Safety pin (1.3) is not bent and sits firmly
- Running surface (1.4) is clean
- Sliding parts (1.5) have to be in place
- Sliding parts (1.5) are not worn out

Shock absorber + Safety catch (2.0)

- Shock absorber + safety catch moves freely without any recognizable friction
- Shock absorber is not deformed (2.1) - max 57 mm
- Arrow heads of the fall indicator marking (2.2) close to the shock absorber eye are aligned with each other

Wheels (3.0)

- All wheels are in place, 8 units
- Radial slackness: max 0,5mm
- Wheels rotate freely (concentrically)
- Wheels must not be damaged
- Wheels sit firmly on the axles
- Minimum outer diameter of the wheels (3.1) is at least 9 mm

Compression spring (4.0)

- Check by functional testing
- Is free from rust, dirt, concrete, paint etc.
- Spring is not deformed
- Spring is not broken

Swivel shackle (5.0)

- Swivel shackle moves freely
- Swivel shackle is not broken
- Swivel shackle has no cracks or other damage
- Thickness of the shackle (5.1) is at least 5,5 mm
- Riveting have to be secured
- External dimension of shackle pin eyelet (5.2) does not exceed 40 mm

Carabiner (6.0)

- Carabiner is not bent or broken!
- Carabiner has no cracks or other damage
- Carabiner gate (6.1) is not damaged
- Carabiner gate (6.1) should open easily
- Carabiner gate (6.1) closes and locks automatically after releasing by hand
- Locking pin (6.2) is in place
- Safety screw (6.3) must not be loose and sits firmly

1 ALLGEMEINE INFORMATIONEN

1.1 Normative Verweise

Dieses Produkt bezieht sich auf die untenstehende Liste von Normen und Richtlinien. Es liegt in der Verantwortung des Benutzers, die in diesem Handbuch angesprochenen relevanten Normen einzuhalten.

Die folgenden Normen/Richtlinien sind je nach Markt anwendbar.

Wenn das Produkt z. B. in der Europäischen Union (EU) verwendet wird, muss der Benutzer die EU-Normen/Richtlinien einhalten, und alle anderen in der Bedienungsanleitung erwähnten Normen sind nicht relevant.

Europäische Normen:

EN 353-1:2014+A1:2017 - Persönliche Schutzausrüstung gegen Absturz – Mitlaufende Auffanggeräte einschließlich einer Führung – Teil 1: Mitlaufende Auffanggeräte einschließlich fester Führung.

EN 361 - Persönliche Schutzausrüstung gegen Absturz – Auffanggurte

EN 355 - Persönliche Schutzausrüstung gegen Absturz - Falldämpfer

EN 358 - Persönliche Schutzausrüstung zur Arbeitsplatzpositionierung und zur Verhinderung von Abstürzen - Gurte und Verbindungsmittel zur Arbeitsplatzpositionierung oder zum Rückhalten

CNB/P/11.119 - Änd 01

Deutsche Vorschriften:

DGUV Regel 112-198 - Benutzung von persönlichen Schutzausrüstungen gegen Absturz

DGUV Regel 112-199 - Retten aus Höhen und Tiefen mit persönlichen Absturzschutz-ausrüstungen

DGUV Grundsatz 312-906 - Grundlagen zur Qualifizierung von Personen für die sachkundige Überprüfung und Beurteilung von persönlichen Absturzschutz-ausrüstungen

Amerikanische Normen und Vorschriften:

ANSI-ASC A14.3-2008 - Ladders - Fixed - Safety Requirements

ANSI Z359.1 – 2007 - Safety Requirements for Personal Fall Arrest Systems, Subsystems and Components

Brasilianische Standards:

NBR 14627 - Equipamento de proteção individual contra queda de altura - Trava- queda guiado em linha rígida

NBR 15836 - Equipamento de proteção individual contra queda de altura - Cinturão de segurança tipo para-quedista

NBR 15835 - Equipamento de proteção individual contra queda de altura - Cinturão de segurança tipo abdominal e talabarte de segurança para posicionamento e restrição

Verordnungen der Eurasischen Wirtschaftsunion:

TP TC 019/2011 - Технический регламент Таможенного союза "О безопасности средств индивидуальной защиты"

1.2 Beschreibung des Produkts und der Gefahren

Das Söll GlideLoc Auffanggerät „Söll VR500“ (im Folgenden „Auffanggerät“ genannt) ist eine Komponente des Söll GlideLoc Steigschutzsystems, das mit einer festen Führungsschiene zum Schutz vor Absturz ausgestattet ist. Dieses Steigschutzsystem ist gemäß den Normen EN 353-1:2014+A1:2017; TP TC 019/2011;

ANSI-ASC A14.3-2008; NBR 14627 zertifiziert. Das Unternehmen, das das Steigschutzsystem nutzt, muss in geeigneter Weise sicherstellen, dass alle Benutzer mit einem eigenen Auffanggurt gemäß der Norm EN 361; ANSI Z359.1 – 2007; NBR 15836 und einem eigenen Auffanggerät ausgestattet sind und dass diese Ausrüstung gemäß den aktuellen Anweisungen verwendet werden.

1.3 Angaben zum Hersteller

Honeywell Fall Protection Deutschland GmbH & Co. KG, Seligenweg 10
95028 Hof, Deutschland
Telefon: +49 (0) 9281 8302 0
E-Mail: scs-hof@honeywell.com

1.4 Kompatibilität

Das Auffanggerät darf nur in Verbindung mit den originalen Söll-Steigschutzsystemen verwendet werden, die die Söll GlideLoc EU-Baumusterprüfbescheinigung besitzen. Die Verwendung von Systemen anderer Hersteller kann die ordnungsgemäße und effiziente Funktion des Auffanggeräts beeinträchtigen.

Die Auswahl und der Einsatz des Söll GlideLoc-Systems sollte nicht ohne Beratung durch eine vom Hersteller autorisierte Person erfolgen, die dem Anwender bei der Auswahl der geeigneten Geräte, der Analyse der Anforderungen an die richtige Installation und der Installation der Systemkomponenten in einer geeigneten Konfiguration helfen kann.

Der Auffanggurt darf nur mit Auffanggurten verwendet werden, die der Norm EN 361; ANSI Z359.1 – 2007; NBR 15836 entsprechen. Es sollten nur Absturzsicherungselemente verwendet werden, die nach EN 361; ANSI Z359.1 – 2007; NBR 15836 (mit „A“ gekennzeichnet) zertifiziert sind.

1.5 Leistungen des Auffanggeräts

Die maximale Auffangkraft bei einem Sturz mit einem Gewicht von 100 kg beträgt 6kN.

Sicherheit und Einhaltung von Vorschriften sind bei unseren täglichen Aktivitäten von entscheidender Bedeutung. Um unsere Mission zu erfüllen, wurde das Söll VR500 Auffanggerät im Rahmen eines dynamischen Leistungstests anhand verschiedener Gewichtsszenarien geprüft. Die resultierenden Spitzenlasten für verschiedene Szenarien sind in der folgenden Tabelle dargestellt:

Gewicht des Benutzers (kg)	Spitzenlast (kN)
40	4.68
100	4.17
140	7.67

1.6 Einschränkungen und Kapazitäten



Gefahr!

Die Nichteinhaltung dieser Bestimmungen setzt den Benutzer der Gefahr eines Absturzes aus!

1.6.1 Kapazitäten

Das Auffangerät „Söll VR500“ ist als Persönliche Schutzausrüstung (PSA) der Klasse 3 eingestuft.

1.6.2 Einschränkungen

Das minimale Benutzergewicht (ohne Kleidung und Ausrüstung) darf 40 kg (88 lbs) nicht unterschreiten. Das maximale Benutzergewicht (einschließlich der Kleidung und Ausrüstung) darf 140 kg (310 lbs) nicht überschreiten.

Betriebstemperatur für das Auffangerät: -40° bis +50°C Bei Nichtgebrauch darf die Umgebungstemperatur 100°C nicht überschreiten.

Nur jeweils eine Person darf (außer bei Rettungseinsätzen) den gleichen Teil des Systems zwischen den Zwischenhalterungen benutzen.

Das Auffangerät ist nur für einen Benutzer bestimmt.

Das Auffangerät darf nicht in explosionsgefährdeten Bereichen eingesetzt werden.

Das Auffangerät darf nicht für Freizeitaktivitäten verwendet werden.

Das Auffangerät muss immer so gehandhabt werden, dass es vor Beschädigung oder Korrosion geschützt ist.

1.7 WARNUNGEN

Bevor Sie diese Auffangerät verwenden, müssen Sie unbedingt diese Bedienungsanleitung und alle zusätzlichen Anweisungen lesen und verstehen, die Sie während des Trainings erhalten haben oder die mit dem entsprechenden System geliefert wurden.

BEWAHREN SIE DIESES HANDBUCH FÜR DEN ZUKÜNFTIGEN GEBRAUCH AUF - NICHT WEGWERFEN!

Bitte Sie Ihren Arbeitgeber, Ihnen vor der ersten Benutzung dieses Geräts eine Benutzerschulung zu geben. Sie können auch direkt von einem Ausbilder und/oder einer autorisierten Person beaufsichtigt werden.

 **Gefahr!**

Die Nichtbeachtung dieser Anweisungen kann zu schweren Verletzungen oder zum Tod führen! Diese Bedienungsanleitung sollte allen Benutzern zur Verfügung gestellt werden.

Das Unternehmen, das das Auffanggerät nutzt, sollte sicherstellen, dass diese Bedienungsanleitung entweder an einem sicheren und trockenen Ort in der Nähe des Steigschutzsystems aufbewahrt wird oder immer an einem leicht zugänglichen Ort aufbewahrt wird, der allen Systembenutzern bekannt ist.

- 1.8 Gegebenenfalls sind die Vorschriften für die Benutzung der persönlichen Schutzausrüstung gegen Absturz zu beachten, d. h. DGUV Regel 112-198 des Instituts für Gesetzliche Unfallversicherung und Unfallverhütung sowie die Regeln für die Benutzung der Persönlichen Schutzausrüstung zum Halten und Retten, d. h. DGUV Regel 112-199
- 1.9 Für die Sicherheit der Benutzer ist es wichtig, dass der zugelassene Händler dieses Handbuch in der jeweiligen Landessprache zur Verfügung stellt, wenn dieses Auffanggerät in einem anderen Land weiterverkauft werden soll.

2 INFORMATIONEN VOR DER VERWENDUNG

2.1 Aufbewahrung und Transport

Die Aufbewahrungs-/Transporttemperatur muss zwischen -50° und $+50^{\circ}\text{C}$ liegen.

Das Auffanggerät muss sauber, trocken und staubfrei gehalten werden. Es sollte nicht in der Nähe von Wärmequellen aufbewahrt werden. Keine Sonneneinstrahlung während der Aufbewahrung/des Transports.

Stellen Sie sicher, dass das Auffanggerät während der Aufbewahrung/des Transports vor Beschädigungen geschützt ist.

2.2 Inspektion vor der Verwendung

- 2.2.1 Vor jeder Benutzung sollte das gesamte Auffanggerät einschließlich des Karabinerhakens auf seine korrekte Funktion überprüft werden. (Siehe Inspektions-Checkliste 5.4)
- 2.2.2 Das komplette Steigschutzsystem muss ebenfalls überprüft werden. Nach dem Lösen des Sicherheitsbolzens vom Endanschlag muss sich die Absturzsicherung automatisch in die Ausgangsstellung zurückgehen.
- 2.2.3 Vor jedem Einsatz ist zu prüfen, ob alle Komponenten des Auffanggeräts frei beweglich sind, insbesondere die Fangvorrichtung und der Stoßdämpfer dürfen nicht deformiert sein. Zur Kontrolle heben Sie die Auffangnase an, um die Sturzindikationspfeile freizulegen (siehe Abb. 9 Detail 2.2). Die Sturzindikationspfeile müssen ausgerichtet und aufeinander gerichtet sein.
- 2.2.4 Das Auffanggerät darf nicht verwendet werden, wenn es sichtbare Mängel oder Zweifel an deren Sicherheit gibt. Wenn dies der Fall ist, verwenden Sie es nicht, bis eine autorisierte Person oder Stelle (wie in Abschnitt 4.3 definiert) sie für die weitere Verwendung genehmigt hat. Schicken Sie das Auffanggeräts bei Bedarf an den Hersteller zurück.
- 2.2.5 Benutzer müssen in guter und gesunder Verfassung und körperlich fit sein. Es ist verboten, aufzusteigen, wenn Benutzer durch Drogen, Alkohol oder Medikamente beeinflusst werden.

2.3 Obligatorische Installationsvoraussetzungen und Empfehlungen vor der Verwendung



Gefahr!

Die Nichtbeachtung der Anweisungen in diesem Abschnitt kann zu schweren Verletzungen oder zum Tod führen! Das Auffanggeräts muss in Kombination mit den Elementen des Söll GlideLoc Steigschutzsystems verwendet werden, wie im obigen Abschnitt „Kompatibilität“ beschrieben.



Hinweis:

Im unterem Bereich des Steigschutzsystems ist äußerste Vorsicht geboten. Innerhalb der ersten 2 Meter des Steigweges ist besondere Aufmerksamkeit beim Auf- und Abstieg erforderlich, da ein Aufprall auf den Boden möglicherweise nicht verhindert werden kann. (Die Auffanghöhe beträgt zuzüglich der Körpergröße des Anwenders etwa 2 Meter)

Ein vertikaler Sicherheitsabstand von mindestens 3 m zwischen 2 Benutzern oder dem Boden ist verpflichtend (siehe Abb. 1).

2.4 Warnung



Das Auffanggerät und der Auffanggurt sichern Benutzer gegen Absturz beim Auf- und Abstieg. Beim Arbeiten im oder neben dem Steigweg und bei der Ausführung von Aufgaben und Handlungen, die nicht zu den üblichen Auf- und Abstiegsbewegungen gehören, muss sich der Anwender anderweitig absichern (das Risiko und die Haftung für hieraus resultierende Schäden trägt allein der Benutzer). Dies gilt auch, wenn der Benutzer während des Steigens eine Pause macht. Dazu muss der Benutzer eine separate Absturzsicherung (z. B. EN 355 „Fallämpfer“) oder eine Verbindungsleine zur Arbeitspositionierung gemäß EN 358 „Gurte und Verbindungsmittel zur Arbeitsplatzpositionierung oder zum Rückhalten“ (oder Verbindungsmittel zur Arbeitspositionierung gemäß ANSI Z359.1-2007; NBR 15835) in Kombination mit einem Backupsystem (z. B. EN 355 „stoßdämpfende Verbindungsleine“, siehe Abb. 2) verwenden.

Die Wahl eines solchen Bandfalldämpfers oder Positionierungsseils muss unter Berücksichtigung der Art der Arbeit und der Unterkonstruktion und gegebenenfalls in Absprache mit einem Experten erfolgen. Eines solchen Bandfalldämpfers oder Positionierungsseils muss ein geeigneter Anschlagpunkt gemäß EN 795 verwendet werden, wie z. B. ein Befestigungsbügel. Dieser Anschlagpunkt sollte sich über dem Kopf des Benutzers befinden (ungefähr 1 Meter über dem Kopf), und die Verbindungsmittel sollte festgehalten und ordnungsgemäß befestigt werden (Haken geschlossen), um einen Sturz zu verhindern.

3 INFORMATIONEN ZUR VERWENDUNG

- 3.1 Führen Sie das Auffanggerät in das untere Ende der Söll GlideLoc Führungsschiene (Abb. 3) oder in die Aussparung (Abb. 4) ein (die immer in Brusthöhe oder tiefer liegen sollte). Der seitlich abstehende Sicherheitsbolzen (Pos.1) muss sich auf der rechten Seite befinden und der eingravierte Pfeil muss nach oben zeigen.

Der Sicherheitsbolzen (Pos.1) zusammen mit dem Endanschlag (Pos.2) verhindert die falsche Verwendung der Absturzsicherung und das unbeabsichtigte Herausrutschen aus der Führungsschiene.



Warnung:

Das Herausrutschen aus des Auffanggeräts über die Endanschläge hinaus ist nur erlaubt:

- in Bereichen ohne Risiko eines Absturzes oder
- wenn die Absturzsicherung anderweitig gewährleistet ist.

Der selbstverriegelnde Karabiner muss mit dem mit „A“ gekennzeichneten Brustbefestigungspunkt des Gurtes verbunden werden. (siehe Abb. 5)

Um die Karabiner zu öffnen, sind folgende Schritte notwendig: Ziehen Sie den Schluss nach hinten, drehen Sie sie nach rechts und drücken Sie sie nach innen.



Warnung: Lebensgefahr!

Der Karabiner des Auffanggeräts sollte direkt mit dem Brustbefestigungspunkt (mit „A“ gekennzeichnet) des Auffanggurtes für die vertikale Verwendung gemäß der Norm EN 361; ANSI Z359.1-2007; NBR 15836 verbunden werden.

Die Länge des Verbindungselements darf nicht verlängert oder verkürzt werden.



Hinweis:

Es ist streng verboten, Karabiner eines anderen Typs als die ursprünglich mitgelieferten zu verwenden!

Der Abstand zwischen der Außenkante der Führungsschiene und der/den innen gebogenen Öse/n am Auffanggurt darf 180 mm nicht überschreiten (siehe Abb.6).

Der Auffanggurt muss gut und fest am Körper anliegen!

Sollte sich der Gurt während des Kletterns lockern, nehmen Sie sich Zeit und stellen Sie ihn neu ein. Während des Nachstellens des Gurtes muss der Benutzer in einer sicheren Position sein und mit einer Verbindungsmittel gemäß 2.4 gesichert werden. Weitere Informationen finden Sie im Benutzerhandbuch des Gurtes und/oder der Verbindungsmittel.

- 3.2 Nach dem Einsetzen des Auffanggeräts und dem Anbringen am Auffanggurt ist das System einsatzbereit. Für den Abstieg ist es notwendig, das Auffanggerät durch Zurücklehnen zu entriegeln. Der Oberkörper sollte sich noch in aufrechter Position befinden.

3.3 Entfernen das Auffanggerät von der Führungsschiene



Warnung

Bevor das Auffanggerät von der Führungsschiene entfernt oder vom Auffanggurt gelöst wird, muss der Benutzer gesichert und gegen einen Absturz geschützt werden!

Um das Auffanggerät von der Führungsschiene zu entfernen, muss der Endanschlag geöffnet werden, so dass das Auffanggerät diesen Abschnitt durchqueren kann.

Falls weiteres Zubehör (z. B. ein Ausstiegsvorrichtung) an der Führungsschiene oder Leiter montiert sind, beachten Sie bitte die entsprechende Anleitung.

Nach der Benutzung darf das Auffanggerät nicht an der Fallschutzleiter/Führungsschiene befestigt bleiben.

3.4 Vorhersehbarer Missbrauch



Warnung:

Jegliche Änderungen oder Ergänzungen am Auffanggeräts ohne schriftliche Genehmigung des Herstellers können die ordnungsgemäße Funktion des Auffanggeräts verhindern und sind daher verboten.

Die Nichtverwendung des mit „A“ gekennzeichneten vorderen Brustbefestigungspunktes des Auffanggeräts kann zu schweren Verletzungen oder zum Tod führen.

Freihändiges Auf- und Absteigen ist nicht erlaubt.

3.5 Notfallmaßnahmen

Es ist wichtig, dass der Betreiber des Fallschutzsystems über einen Rettungsplan verfügt, in dem alle möglichen Notfälle, insbesondere die dringende Notwendigkeit der Evakuierung einer verletzten Person, berücksichtigt werden.

4 INSPEKTION UND WARTUNG

- 4.1 Sollte es zu einem Sturz mit dem Auffanggerät kommen, muss es von einer autorisierten Person oder Stelle überprüft werden, bevor sie wieder verwendet wird. Verwenden Sie ein solches Auffanggerät niemals ohne die schriftliche Genehmigung einer autorisierten Person oder Stelle.
- 4.2 Das Auffanggerät und das entsprechende Handbuch müssen zur Inspektion und Wartung an die Werkstatt des Herstellers geschickt werden.
- 4.3 Eine autorisierte Person oder Stelle muss das Auffanggerät regelmäßig überprüfen, um zu bestätigen, dass es sich in einem guten Zustand befindet und einsatzbereit ist. Eine solche Inspektion muss mindestens einmal pro Jahr oder je nach Anwendung und Betriebsbedingungen auch häufiger durchgeführt werden. Regelmäßige Inspektionen sind verpflichtet, da die Sicherheit des Benutzers von der kontinuierlichen Funktionalität und Haltbarkeit des Auffanggeräts und des Steigwegs abhängt.

Dazu sollte die „**Inspektions-Checkliste**“ (siehe 5.4) befolgt werden.

Zur Verfolgung der regelmäßigen Inspektion muss für jede Komponente, jedes Teilsystem und jedes System ein Protokoll (z. B. in einem Logbuch) geführt werden, das alle relevanten Angaben des Auffanggeräts enthält. Diese Aufzeichnung muss Informationen zur Produktidentifizierung enthalten, einschließlich Seriennummer und Herstellungsdatum, Datum der ersten Inbetriebnahme des Produkts und eine vollständige Wartungshistorie mit Reparaturdetails.

Werden die oben genannten Inspektionen und Wartungen nicht durchgeführt, so beeinträchtigt dies die Funktionalität und die Haltbarkeit des Auffanggeräts und gefährdet damit die Sicherheit des Benutzers.

Regelmäßige Inspektionen oder Reparaturen müssen in einem Inspektionslogbuch festgehalten werden, das Teil der Produktverpackung sein sollte.

Warnung!

Inspektionen dürfen nur durch den Hersteller oder durch seine autorisierte Person oder Stelle durchgeführt werden. Eine autorisierte Person oder Stelle für die persönliche Schutzausrüstung ist: Eine Person, der bescheinigt wird, dass sie erfolgreich an einem Kurs teilgenommen hat, dessen Inhalt mit den „Grundprinzipien für die Auswahl und Ausbildung der Experten auf dem Gebiet der persönlichen Schutzausrüstung gegen Absturz und die Zertifizierung ihrer Qualifikation“ übereinstimmt, z.B. DGUV Grundsatz 312-906 (Grundlagen für die Qualifizierung von Personen zur Überprüfung und Bewertung von persönlichen Absturzsicherungs-ausrüstungen) oder ähnlichem.

Warnung!

Eine Berechtigung für Inspektionen beinhaltet nicht die Berechtigung zur Durchführung von Reparaturen.

4.4 Wartung

Eine autorisierte Person oder Stelle kann sich mit folgenden Mängeln befassen:

- Entfernen von Schmutz (Beton, Mörtel, Farbe usw.) aus dem Auffanggerät
- Reinigung der Kennzeichnung

Im Falle von Schmutz im Inneren des Auffanggeräts oder wenn die Absturzsicherung Mängel aufweist, die eine Demontage erfordern, muss sie zur Reinigung und Reparatur an den Hersteller oder einen autorisierten Partner (zusammen mit dem entsprechenden Handbuch) zurückgeschickt werden. Dieser Prozess muss im Anhang der Checkliste (Platz für Kommentare) festgehalten werden.

**Hinweis:**

Sicherheitsreparaturen dürfen nur durch den Hersteller oder eine von ihm autorisierte Person durchgeführt werden.

4.5 Reinigung

Waschen Sie das gesamte Auffanggerät mit Wasser und trocknen Sie sie mit einem saugfähigen Tuch. Verwenden Sie zum Trocknen keine Wärmequellen.

Waschen Sie sie nicht mit einem Schnellreiniger, Verdüner oder Entfettungsmittel, das Trichlorethan enthält.

Verwenden Sie kein Fett.

Die Rollen (Abb. 9 / Pos. 3.0) haben Gleitlager und wurden im Werk geschmiert.

Den Wirbelschäkel leicht schmieren (Abb. 9 / Pos. 5.0); ebenso die Karabinerverschluss (Abb. 9 / Pos. 6.1), falls erforderlich.

**Achtung!**

Bringen Sie das Auffanggerät nicht mit Chemikalien in Kontakt.

4.6 Betriebsdauer

Die Lebensdauer des Auffanggeräts hängt von der Einsatzhäufigkeit und den Betriebsbedingungen ab. Bei der jährlichen Inspektion durch eine autorisierte Person oder Stelle wird das Auffanggerät nur dann zur weiteren Verwendung freigegeben, wenn das Produkt und seine Komponenten in gutem Zustand sind.



4.7 Sichere Produktentsorgung

Die Entsorgung von PSA gegen Absturz nach Ende der Lebensdauer sollte gemäß den örtlichen Vorschriften für die Handhabung von Abfällen erfolgen. Es ist verboten, gebrauchte PSA gegen Absturz zusammen mit dem allgemeinen Hausmüll zu entsorgen.

Indem Sie sicherstellen, dass dieses Produkt korrekt entsorgt wird, tragen Sie zum Schutz der Umwelt bei. Nähere Informationen zum Recycling dieses Produkts erhalten Sie von Ihrer örtlichen Behörde, Ihrem Entsorger für Haushalts- und Industrieabfälle oder dem Geschäft, in dem Sie das Produkt gekauft haben.

5 SONSTIGES

5.1 Erläuterung der Kennzeichnung (siehe Abb. 8)

Honeywell MILLER	Hersteller, Markenname
Made In Germany	Herkunftsland
www.safety.honeywell.com	Webseite des Herstellers
50163730	Produkt-Referenznummern
MM/YY XXXX	Seriennummer des Produkts (Monats-/Jahresbestellung in der Charge)
	Lesen Sie vor der Verwendung das Benutzerhandbuch
Söll GlideLoc	Typ des Steigschutzsystems
Söll VR500	Bezeichnung des Auffanggeräts
	Anzeige der Aufstiegsrichtung (aufsteigend)
MIN. 40 kg 88 lbs	Minimal zulässige Tragfähigkeit
MAX. 140 kg 310 lbs	Maximal zulässige Tragfähigkeit
MIN. -40°C -40°F	Minimale Gebrauchstemperatur
MAX. +50°C +122°F	Maximale Gebrauchstemperatur
15729-H5, 14622, 16852-H5	Kompatible Führungsschienen (Referenznummern)
Inspect before each use Inspecter ce Produit avant de l'utiliser	Das Produkt sollte vor jeder Verwendung geprüft werden
EAC	Konformitätskennzeichnung der Eurasischen Wirtschaftsunion
TP TC 019/2011	Verweis auf die technische Regelung der Eurasischen Wirtschaftsunion
CE 0158	Überwachung der benannten Stelle für europäische Konformität

EN 353-1:2014+A1:2017	Verweis auf die Einhaltung der europäischen Norm
ANSI A14.3-2008	Verweis auf die Einhaltung der ANSI-Norm
OSHA	Verweis auf die Einhaltung des OSHA 1910.29 Standards
NBR 14627	Verweis auf die Einhaltung der brasilianischen Norm
Segurança  <small>OCIP 0018</small> INMETRO <small>Ministério do Trabalho e Emprego</small>	INMETRO-Zertifizierungssiegel
	Entsorgung des Produkts (siehe Kapitel 4.7)
	Sturzindikationspfeile

Eine autorisierte Person oder Stelle darf nur dann ein Wartungsetikett anbringen, wenn das Auffanggerät nach der Inspektion und Wartung absolut frei von Mängeln ist.

5.2 Bestätigung der Konformität für die Eurasische Wirtschaftsunion

Dieses mitlaufende Auffanggerät einschließlich fester Führung ist eine PSA gegen Absturz, sie hat das Verfahren der obligatorischen Bestätigung der Übereinstimmung mit den Anforderungen der technischen Vorschriften der Zollunion TP TC 019/2011 „Über die Sicherheit der PSA“ in Form einer obligatorischen Zertifizierung bestanden und ist somit mit dem gemeinsamen Zeichen des Produktumlaufs auf dem Markt der Eurasischen Wirtschaftsunion gekennzeichnet.

5.3 Bestätigung der Konformität für ANSI und OSHA

Dieses Gerät entspricht den Anforderungen von ANSI A14.3-2008 und OSHA 1910.29

5.4 Inspektions-Checkliste (siehe Abb. 9)

Körper (1.0)

- Der Körper muss frei von Farbe/Mörtel/Beton/Schmutz usw. sein.
- Markierungen nach 5.1 sind deutlich lesbar
- Richtungspfeil (1.2) ist leicht erkennbar
- Sicherheitsbolzen (1.3) ist nicht verbogen und sitzt fest
- Lauffläche (1.4) ist sauber
- Gleitstücke (1.5) müssen vorhanden sein
- Gleitstücke (1.5) sind nicht verschlissen

Falldämpfer + Fangvorrichtung (2.0)

- Falldämpfer + Fangvorrichtung bewegen sich frei und ohne erkennbare Reibung
- Falldämpfer wird nicht verformt (2.1) - max. 57 mm
- Pfeilspitzen der Sturzindikatormarkierung (2.2) nahe der Falldämpferöse sind aufeinander ausgerichtet

Rollen (3.0)

- Alle Rollen sind an ihrem Platz, 8 Einheiten
- Radiales Spiel: max. 0,5 mm
- Rollen drehen sich frei (konzentrisch)
- Rollen dürfen nicht beschädigt sein
- Rollen sitzen fest auf den Achsen
- Minimaler Außendurchmesser der Rollen (3.1) beträgt mindestens 9 mm

Druckfeder (4.0)

- Prüfung durch Funktionsprüfung
- Ist frei von Rost, Schmutz, Beton, Farbe etc.
- Feder ist nicht deformiert
- Feder ist nicht gebrochen

Wirbelschäkel (5.0)

- Wirbelschäkel ist frei beweglich
- Wirbelschäkel ist nicht gebrochen
- Wirbelschäkel hat keine Risse oder andere Beschädigungen
- Dicke des Schäkel (5.1) beträgt mindestens 5,5 mm
- Nieten müssen gesichert sein
- Außenabmessung der Schäkel-Bolzenösen (5.2) übersteigt nicht 40 mm

Karabiner (6.0)

- Karabiner ist nicht verbogen oder gebrochen!
- Karabiner hat keine Risse oder andere Beschädigungen
- Karabinerverschluss (6.1) ist nicht beschädigt
- Karabinerverschluss (6.1) sollte sich leicht öffnen lassen
- Karabinerverschluss (6.1) schließt und verriegelt automatisch nach dem Entfernen der Hand

- Sicherungsstift (6.2) ist vorhanden
- Sicherheitsschraube (6.3) darf nicht locker sein und muss festsitzen

1 GENERELLE OPLYSNINGER

1.1 Normative referencer

Dette dokument indeholder helt eller delvist henvisninger til nedenstående standarder. Da dette produkt er certificeret i henhold til regionale PPE-regulativer og -standarder, er det brugerens ansvar at overholde lokale sundheds- og sikkerhedsregler og -bestemmelser, som ikke er omfattet af produktcertifikatet.

Europæiske standarder:

EN 353-1:2014 + A1:2017 - personligt faldsikringsudstyr - Guidet type faldsikringer inklusive en ankerlinje - del 1: Faldsikringer med styret type inklusive en stiv forankringslinje
EN 361 - personligt beskyttelsesudstyr mod fald fra en højde - helkropsseler
EN355 - personligt beskyttelsesudstyr mod fald fra en højde - energidæmpere
EN 358 - personligt beskyttelsesudstyr til placering og forebyggelse af fald fra en højde - bæltter til placering og fastspænding af arbejdsstroppe og placering af arbejdsstroppe
EN 795 - personligt faldsikringsudstyr - Ankerudstyr
CNB/P/11.119 - Rev 01

Tyske bestemmelser:

DGUV Regel 112-198 - Benutzung von persönlichen Schutzausrüstungen gegen Absturz
DGUV Regel 112-199 - Retten aus Höhen und Tiefen mit persönlichen Absturzschutzausrüstungen
DGUV Grundsatz 312-906 - Grundlagen zur Qualifizierung von Personen für die sach-kundige Überprüfung und Beurteilung von persönlichen Absturzschutzausrüstungen

Amerikanske standarder og regulativer:

ANSI-ASC A14.3-2008 - Ladders - Fixed - Safety Requirements
ANSI Z359.1 - 2007 - Safety Requirements for Personal Fall Arrest Systems, Subsystems and Components

Brasilianske standarder:

NBR 14627 - Equipamento de proteção individual contra queda de altura - Trava - queda guiado em linha rígida
NBR 15836 - Equipamento de proteção individual contra queda de altura - Cinturão de segurança tipo para-quedista
NBR 15835 - Equipamento de proteção individual contra queda de altura - Cinturão de segurança tipo abdominal e talabarte de segurança para posicionamento e restrição

Eurasiske forordninger om den Økonomiske Union:

TP TC 019/2011 - Технический регламент Таможенного союза "О безопасности средств индивидуальной защиты"

1.2 Beskrivelse af produktet og risici

Söll GlideLoc faldsikring "Söll VR500" (herefter kaldet "faldsikring") er en komponent i faldsikringssystemet ved navn Söll GlideLoc, som er udstyret med en fast styreskinne, der er designet til at beskytte mod fald fra højden. Dette faldsikringssystem er certificeret i overensstemmelse med standarderne en 353-1:2014 + A1:2017; TP TC 019/2011;

ANSI-ASC A14.3-2008; NBR 14627. Brugervirksomheden i faldsikringssystemet skal på passende vis sikre, at alle brugere leveres med deres eget helkropssele i overensstemmelse med standarden en 361, ANSI Z359.1-2007, NBR 15836 og dets egen faldsikring, og at de anvendes i overensstemmelse med de aktuelle instruktioner.

1.3 Producentens oplysninger

Honeywell Fall Protection Deutschland GmbH & Co. KG Seligenweg 10

95028 Hof, Deutschland

Telefon: +49 (0) 9281 8302 0

E-mail: scs-hof@honeywell.com

1.4 Kompatibilitet

Faldsikringsholderen må kun anvendes sammen med de originale Söll faldsikringssystemer, som har Söll Gled GledLoc® EU-typeundersøgelsescertifikat. Det er strengt forbudt at anvende systemer fra andre producenter.

Valg og brug af Söll GlideLoc systemet bør ikke foretages uden at indhente råd fra en person, der er behørigt autoriseret af producenten, og som vil være i stand til at hjælpe brugeren med at vælge det relevante udstyr, til at analysere kravene til den korrekte installation, og monter systemkomponenterne i en passende konfiguration.

Faldsikringsholderen må kun bruges sammen med helkropsseler i overensstemmelse med standarden en 361, ANSI Z359.1-2007, NBR 15836. Der må kun anvendes faldsikringselementer, der er certificeret i henhold til en 361; ANSI Z359.1-2007; NBR 15836 (mærket med "A").

1.5 Faldsikringens ydeevne

Den maksimale holdekræft ved et fald på 100 kg vil være 6 KN.

Sikkerhed og overholdelse er afgørende i vores daglige aktiviteter. For at opfylde vores mission er Söll GlideLoc® VR500 faldsikring blevet testet til flere brugeres vægtscenarier på dynamisk ydelestest. Resulterende spidsbelastninger for flere scenarier er vist i tabellen nedenfor:

Brugerens vægt (kg)	Spidsbelastning (KN)
40	4.68
100	4.17
140	7.67

1.6 Begrænsninger og muligheder



Fare!

Manglende overholdelse af disse bestemmelser vil udsætte brugeren for risiko for fald fra højder!

1.6.1 Funktioner

Faldsikring "Söll VR500" er kategoriseret som klasse 3 PPE.

1.6.2 Begrænsninger

Den mindste brugervægt er 40 kg (undtagen tøj og udstyr). Den maksimale brugervægt (inklusive tøj og udstyr) må ikke overstige 140 kg (310 lbs).

Driftstemperatur for faldsikringssystemet: -40°C til +50°C når den ikke er i brug, må den omgivende temperatur ikke overstige 100°C.

Kun én person ad gangen (undtagen i redningsoperationer) må anvende samme del af systemet mellem mellemliggende monteringer.

Faldsikring er kun beregnet til én bruger.

Faldsikring må ikke anvendes i områder med eksplosionsfare.

Faldsikring må ikke bruges til fritidsaktiviteter.

Faldsikring skal altid håndteres på en sådan måde, at den er beskyttet mod alt beskadigelse eller korrosion.

1.7 ADVARSLER

Før denne faldsikring tages i brug, er det vigtigt, at du læser og forstår denne instruktionsmanual og eventuelle yderligere instruktioner, der gives under oplæring eller ved brug af det relaterede system.

OPBEVAR DENNE VEJLEDNING TIL FREMTIDIG BRUG - SMID DEN IKKE VÆK!

Bed din arbejdsgiver om at give dig en træning i brug, før du bruger dette udstyr første gang. Du kan også blive overvåget direkte af en instruktør og/eller en autoriseret person.



Fare!

Hvis disse instruktioner ikke overholdes, kan det medføre alvorlig personskade eller dødsfald! Alle brugere skal være udstyret med denne instruktionsmanual.

Brugervirkomheden i faldsikringssystemet skal sikre, at denne brugervejledning enten opbevares på et sikkert og tørt sted i nærheden af systemet eller altid opbevares på et lettilgængeligt sted, som er kendt af alle systembrugere.

- 1.8 Hvor det er relevant, skal man være opmærksom på reglerne for brug af personligt beskyttelsesudstyr mod fald fra en højde, dvs. DGUV Regel 112-198, fra instituttet for lovpligtig ulykkesforsikring og forebyggelse samt reglerne for brug af personligt beskyttelsesudstyr til at holde og redde Dvs. DGUV Regel 112-199
- 1.9 Af hensyn til brugernes sikkerhed er det vigtigt, at den godkendte forhandler leverer denne vejledning på det respektive lands sprog, hvis systemet skal sælges igen i et andet land.

2 OPLYSNINGER FØR BRUG

2.1 Opbevaring og transport

Opbevarings-/transporttemperatur skal være mellem -50°C og +50°C.

Faldsikring skal holdes ren, tør og støvfri. Den må ikke opbevares i nærheden af varmekilder. Ingen soleksponering under opbevaring/transport.

Sørg for, at faldsikring er beskyttet mod skader under opbevaring/transport.

2.2 Eftersyn før brug

- 2.2.1 Før hver brug skal hele faldspæren inklusive karabinhagen kontrolleres for korrekt funktion. (Se kontrollisten 5.4)
- 2.2.2 Desuden skal hele faldsikringssystemet kontrolleres. Efter udløsning af låsestiften på endestopet låser, skal låses automatisk i udgangspositionen.
- 2.2.3 Før hvert brug er det nødvendigt at kontrollere, at alle komponenter i faldsikringen bevæger sig frit, især sikkerhedslåsen, støddæmperen må ikke deformeres. For at kontrollere dette skal du løfte næsen for at få vist pilene til visning af fald (se fig. 9 detalje 2.2). Pilene til visning af fald skal flugte og pege mod hinanden.
- 2.2.4 Faldsikringen må ikke anvendes, hvis der er synlige defekter eller tvivl om sikkerheden. Hvis dette er tilfældet, må den ikke anvendes, før en autoriseret person eller et autoriseret organ (som defineret i punkt 4.3) har godkendt den til videre brug. Send faldsikringen tilbage til producenten, hvis det er nødvendigt.
- 2.2.5 Brugerne skal være i god og sund stand og fysisk i orden. Det er forbudt at klatre, hvis brugerne er påvirket af stoffer, alkohol eller medicin.

2.3 Obligatorisk installation og forudbrug anbefalinger



Fare!

Hvis instruktionerne i dette afsnit ikke overholdes, kan det medføre alvorlig personskade eller dødsfald!

Faldsikring skal anvendes sammen med elementerne i Söll GlideLoc-systemet som beskrevet i ovenstående afsnit "kompatibilitet".



Bemærk:

Det er nødvendigt at være yderst forsigtig i bunden af faldsikringssystemet. Inden for de første 2 m af klatrevejen skal der udvises særlig opmærksomhed under kørsel op og ned, da det muligvis ikke er muligt at forhindre brugeren i at ramme jorden. (Faldstopafstand plus brugerens kropshøjde er ca. 2 meter)

En lodret sikkerhedsafstand på mindst 4,5 m mellem de 2 brugere eller jorden er obligatorisk (se fig.1).

2.4 Advarsel



Faldsikringsystemet og helkropsledningsnettet sikrer brugerne mod at falde ned, mens de stiger op eller ned. Ved arbejde i eller ved siden af klatrebanen og under udførelse opgaver og handlinger, der ikke er en del af de sædvanlige stigning- og nedstigning bevægelser, skal klatren på anden måde sikre sig selv (brugeren alene påtager sig den risiko og ansvar for skader, der opstår som følge heraf). For at gøre dette skal brugeren bruge et separat faldsikringsystem (f.eks. EN 355 "stødabsorberende stropper") eller en sikkerhedsline til placering af arbejde, der er i overensstemmelse med en 358 "stropper til fastspænding og placering af arbejde" (eller en strop til placering af bærestrop og arbejdsstrop, der er i overensstemmelse med ANSI Z359.1-2007; NBR 15835) i kombination med et backupsystem (f.eks. EN 355 "stødabsorberende gummibånd", se Fig. 2)

Valget af en sådan bærestrop skal ske under hensyntagen til arbejdets art og understruktur og om nødvendigt i forståelse med en ekspert. Kun til bærestrop - der skal anvendes passende forankringspunkter i overensstemmelse med EN 795. Dette forankringspunkt skal være over brugerens hoved (ca. 1 m over), og stroppen skal holdes stram og korrekt fastgjort (krogen skal være lukket) for at forhindre et fald.

3 BRUGEROPLYSNINGER

- 3.1 Indsæt faldspæren i den nederste ende af Söll GlideLoc-systemets styreskinne (Fig. 3) eller i fordybningen (Fig. 4) (som altid skal placeres i brysthøjde eller lavere). Den sikkerhedsstift, der rager ud fra siden (Pos. 1) skal være på højre side, og den indgraverede pil skal pege opad.

Sikkerhedsstiften (pos. 1) sammen med endestoppet (pos. 2) forhindrer forkert brug af faldsikringen og utilsigtet glidning fra styreskinnen.



Advarsel:

Det er kun tilladt at glide faldsikringen ud over endestoppene

- I områder uden risiko for fald fra højder eller
- Hvis faldsikringen er sikret på anden måde.

Skal den selvlåsende karabinhage forbindes til brystfastgørelsespunktet på ledningsnettet mærket med "A". (Se fig. 5)

For at åbne karabinhagerne, er følgende trin nødvendige: Træk lågen bagud, drej den til højre, og tryk den indad.



Advarsel: Livsfare!

Karabinhagen på faldsikringsholderen skal tilsluttes direkte til brystkassens fastgørelsespunkt (markeret med "A") på helkropsledningsnettet til lodret brug i overensstemmelse med en 361; ANSI Z359.1-2007; NBR 15836 standard.

Længden på tilslutningselementet må ikke forlænges eller afkortes.



Bemærk:

Det er absolut forbudt at bruge karabinhager af en anden type end de originale!

Afstanden mellem styreskinnens udvendige kant og de indvendigt bøjede øjer/sløjfer på ledningsnettet må ikke overstige 180 mm (se fig.6).

Helkropsledningsnettet skal passe godt og stramt til kroppen!

Hvis ledningsnettet skulle blive løst under klatring, skal du tage tid og justere det.

Under genjustering af ledningsnettet skal brugerne være i en sikker position og sikret med en strop som angivet i punkt 2.4. Du kan finde flere oplysninger i brugervejledningen til ledningsnettet og/eller stroppen.

- 3.2 Efter isætning af faldsikring og fastgørelse til sternale fastgørelsespunkt på helkropsledningsnettet er systemet klar til brug. For at stige op, stig op ad stigen normalt. Prøv at holde dine arme så udstrakte som muligt for at bekæmpe træthed ved at få dine ben til at fungere, som er mere kraftfulde. For at begynde at køre ned skal du trække vendegearet tilbage med selen ved hjælp af din kropsvægt (dine arme skal strækkes ud) og opretholde denne trækraft under nedstigningen for at få den påfaldende næse til at komme ind i vendegearet. I tilfælde af at vendegearet låser, hæves 3 bjælker, og/eller vendegearets karabinhage løftes manuelt for at låse den op (se fig. 7). Fortsæt derefter din nedstigning til jorden, mens du stadig trækker i vendegearet.

3.3 Afmontering af faldsikring fra styreskinnen



Advarsel

Før faldsikringsholderen afmonteres fra styreskinnen eller tages af ledningsnettet, skal brugeren sikres og beskyttes mod fald fra højden, ellers!

For at afmontere faldsikringen fra styreskinnen skal endestoppet åbnes, så faldsikringen kan krydse dette afsnit.

Hvis der er monteret andet tilbehør (f.eks. udgangsafsnit) på styreskinnen eller stigen, skal du følge vejledningen.

Efter brug må faldsikringen ikke sidde fast på faldsikringsstigen/styreskinnen.

3.4 Advarsel om forudsigteligt misbrug:

Alle ændringer eller tilføjelser til faldsikring "Söll VR500" uden producentens skriftlige godkendelse kan forhindre faldsikring i at fungere korrekt og er derfor forbudt.

Manglende brug af fastgørelsespunktet på den forreste del af ledningsnettet markeret med "A" kan medføre alvorlig personskade eller dødsfald.

Håndfrit stigende/faldende er ikke tilladt.

3.5 Nødprocedurer

Det er vigtigt, at operatøren af faldsikringssystemet har en redningsplan, hvori alle mulige nødsituationer, især det presserende behov for at evakuere en såret person, overvejes.

4 EFTERSYN OG VEDLIGEHOLDELSE

- 4.1 Hvis faldsikring falder ned, skal den efterses af en autoriseret person eller et autoriseret organ, før den bruges igen.
Brug aldrig en sådan faldsikring uden skriftlig godkendelse fra en autoriseret person eller et autoriseret organ.
- 4.2 Faldsikring og den tilhørende vejledning skal sendes til producentens værksted med henblik på eftersyn og vedligeholdelse.
- 4.3 En autoriseret person eller et autoriseret organ bør regelmæssigt kontrollere faldspæren for at bekræfte, at den er i god stand og klar til brug. Denne kontrol skal foretages mindst én gang om året eller hyppigere afhængigt af anvendelsesforholdene og driftsbetingelserne. Regelmæssige inspektioner er obligatoriske, da brugerens sikkerhed afhænger af, at faldsikringen og faldsikringssystemet fortsat fungerer og holder.
For at gøre dette skal "kontrollisten" (se 5.4) følges.

For at spore den periodiske inspektion skal der for hver komponent, delsystem og system føres en fortegnelse (f.eks. i en logbog) med alle relevante oplysninger om udstyret. Denne post skal indeholde oplysninger om produktidentifikation, herunder serienummer og produktionsdato, dato for første ibrugtagning af produktet og en komplet vedligeholdelseshistorik med reparationsoplysninger.

Hvis ovenstående eftersyn og vedligeholdelse ikke udføres, vil det forringe faldsikrens funktionalitet og holdbarhed og dermed bringe brugerens sikkerhed i fare.

Regelmæssige inspektioner eller reparationer skal registreres i inspektionslogbogen, som skal være en del af produktpakken.



Advarsel!

Kontrollen må kun udføres af fabrikanten eller dennes bemyndigede person eller organ. Autorisationen kan erhverves gennem uddannelse og regelmæssig opdatering af producenten. Det herved modtagne certifikat er gyldigt i 3 år og giver tilladelse til at foretage regelmæssige inspektioner af Söll-systemer.



Advarsel!

En tilladelse til inspektion omfatter ikke en tilladelse til at udføre reparationer.

4.4 Vedligeholdelse

En autoriseret person eller et autoriseret organ kan afhjælpe følgende mangler:

- Fjernelse af snavs (beton, mørtel, maling osv.) fra faldsikringen
- Rengøring af markeringen

Hvis der er snavs inde i faldsikringen, eller hvis faldsikringen har defekter, som kræver afmontering, skal den returneres til producenten eller en autoriseret partner (sammen med den pågældende vejledning) med henblik på rengøring og reparation. Denne proces skal anføres i bilaget til kontrollisten (rubrik til bemærkninger).

**Bemærk:**

Sikkerhedsreparationer må kun udføres af fabrikanten eller en person, der er udpeget af ham.

4.5 Rengøring

Vask hele faldsikringen med vand, og tør den med en absorberende klud. Brug ikke varmekilder til tørring.

Vask den ikke med et hurtigt rengøringsmiddel, fortynder eller affedningsmiddel, der indeholder trichlorethan.

Brug ikke fedt.

Hjulene (Fig. 9/Pos. 3.0) har glatte lejer og er blevet smurt fra fabrikken. Smør drejebøjlen en smule (Fig. 9/Pos. 5.0) og karabinhagen (Fig. 9/Pos. 6.1) om nødvendigt.

**Bemærk!**

Faldsikring må ikke komme i kontakt med kemikalier.

4.6 Levetid

Driftslevetiden for faldsikring afhænger af anvendeshyppigheden og driftsbetingelserne. Ved et årligt eftersyn, der udføres af en autoriseret person eller et autoriseret organ, frigives faldspæreren kun til yderligere brug, hvis produktet og dets komponenter er i god stand.

4.7 Sikker bortskaffelse af produktet

Bortskaffelse af personlige værnemidler mod fald fra højder efter endt levetid skal ske i henhold til lokale bestemmelser om håndtering af affald. Det er forbudt at bortskaffe brugte PV mod fald fra højder sammen med almindeligt husholdningsaffald.



Ved at sikre, at dette produkt bortskaffes korrekt, er du med til at beskytte miljøet.

For mere detaljerede oplysninger om genbrug af dette produkt bedes du kontakte din lokale myndighed, din leverandør af renovationservice til husholdnings-/industribrug eller den butik, hvor du købte produktet.

5 DIVERSE

5.1 Forklaring på mærkningen (se fig. 8)

Honeywell MILLER	Producent, Varenavn
Made In Germany	Oprindelsesland
www.safety.honeywell.com	Producentens websted
50163730	Produktets referencenummer
MM/YY XXXX	Produktets serienummer (måned/år ordre i batch)
 	Læs brugervejledningen før brug
Söll GlideLoc	Faldebeskyttelsessystemtype
Söll VR500	Angivelse af faldsikring
	Angivelse af stigende (stigende) retning
MIN. 40 kg 88 lbs	Minimal tilladt lastkapacitet
MAX. 140 kg 310 lbs	Maksimal tilladt lastkapacitet
MIN. -40°C -40°F	Minimal brugstemperatur
MAX. +50°C +122°F	Maksimal brugstemperatur
15729-H5, 14622, 16852-H5	Kompatible styreskiner (referencenumre)
Inspect before each use Inspecter ce Produit avant de l'utiliser	Produktet skal efterses før hver brug
EAC	Overensstemmelsesmærkning af den eurasiske Økonomiske Union
TP TC 019/2011	Hensvisning til den Eurasiske Økonomiske Unions tekniske forskrift
CE 0158	Overvågning af det bemyndigede organ for europæisk overensstemmelse

EN 353-1:2014+A1:2017	Henviſning til overholdelse af europæiske standarder
ANSI A14.3-2008	Reference til overholdelse af ANSI-standarden
OSHA	Reference til OSHA 1910.29 standard overensstemmelse
NBR 14627	Reference til brasiliansk standardoverholdelse
	INMETRO-certificeringspakning
	Bortskaffelse af produktet (se kapitel 4.7)
	Pile til angivelse af fald

En autoriseret person eller et autoriseret organ må kun anbringe en inspektionsmærkat, hvis faldsikring er helt fri for defekter efter inspektion og vedligeholdelse.

5.2 Bekræftelse af, at den Europæiske Økonomiske Union er overholdt

Denne type faldsikring er af vaernemidlet mod fald fra hoejden Det har bestået proceduren med obligatorisk bekræftelse af overholdelse af kravene i Toldunionens tekniske forskrifter TP TC 019/2011 "om PPE-sikkerhed" i form af obligatorisk certificering og er således mærket med et fælles mærke for produktomsætning på markedet i den eurasiske Økonomiske Union.

5.3 Bekræftelse af overensstemmelse for ANSI og OSHA

Denne enhed er i overensstemmelse med kravene ANSI A14.3-2008 og OSHA 1910.29.

5.4 Kontrolliste (se fig. 9)

Karosseri (1.0)

- Kroppen skal være fri for maling/mørtel/beton/snavs osv.
- Mærkningen i henhold til 5.1 er let læselig
- Retningspilen (1.2) er let genkendelig
- Sikkerhedsstiften (1.3) er ikke bøjet og sidder fast
- Køreflader (1.4) er ren
- Glidedele (1.5) skal være på plads
- Glidedele (1.5) er ikke slidte

Støddæmper + sikkerhedslås (2.0)

- Støddæmperen + sikkerhedslåsen bevæger sig frit uden nogen genkendelig friktion
- Støddæmperen er ikke deformeret (2.1) - maks. 57 mm
- Pilehovederne på indikatoren for fald (2.2) tæt på støddæmperens øje er rettet ind efter hinanden

Hjul (3.0)

- Alle hjul er på plads, 8 enheder
- Radial slæk: Maks. 0,5 mm
- Hjulene drejer frit (koncentrisk)
- Hjulene må ikke blive beskadiget
- Hjulene sidder godt fast på akserne
- Mindste udvendige diameter på hjulene (3.1) er mindst 9 mm

Trykfjeder (4.0)

- Kontroller ved funktionstest
- Er fri for rust, snavs, beton, maling osv.
- Fjederen er ikke deformeret
- Fjederen er ikke knækket

Bøjle til drejeled (5.0)

- Drejebøjle kan bevæge sig frit
- Drejebøjle er ikke knækket
- Drejebøjle har ingen revner eller andre skader
- Bøjllen (5.1) skal have en tykkelse på mindst 5,5 mm
- Nitter skal sikres
- Øjets udvendige mål (5.2) på bøjleboltens øje må ikke overstige 40 mm

Karabinhage (6.0)

- Karabinhagen er ikke bøjet eller knækket!
- Karabinhagen har ingen revner eller andre skader
- Karabinhage (6.1) er ikke beskadiget
- Karabinhage (6.1) skal kunne åbnes let
- Karabinhage (6.1) lukker og låser automatisk, når den slippes med hånden
- Låsestiften (6.2) sidder på plads

- Sikkerhedsskruen (6.3) må ikke være løs og sidder godt fast

1 INFORMACIÓN GENERAL

1.1 Referencias a normas

El presente documento contiene referencias a las normas enumeradas a continuación, en parte o en su totalidad. Dado que este producto está certificado de acuerdo con los reglamentos y normas regionales sobre EPI, es responsabilidad de los usuarios cumplir con las normas y reglamentos locales de salud y seguridad que están fuera del alcance del certificado del producto

Normas europeas:

EN 353-1:2014+A1:2017 - Equipos de protección personal anticaídas - Dispositivos anticaídas deslizantes sobre línea de anclaje rígido - Parte 1: Dispositivos anticaídas deslizantes que incluyen una línea de anclaje rígido

EN 361 - Equipo de protección individual contra caídas desde alturas - Arnés de cuerpo completo

EN 355 - Equipo de protección individual contra caídas desde alturas - Absorbedores de energía

Equipo de protección individual para sujeción en posición de trabajo y prevención de caídas de altura - Cinturones y equipos de amarre para posicionamiento de trabajo o de retención.

Equipos de protección individual contra caídas. Dispositivos de anclaje

CNB/P/11.119 - Rev. 01

Normas alemanas:

DGUV Regel 112-198 - Benutzung von persönlichen Schutzausrüstungen gegen Absturz

DGUV Regel 112-199-Rettensaußen-Höhen- und Tiefenmit persönlichen Absturzschutzausrüstungen

DGUV Grundsatz 312-906 - Grundlagen zur Qualifizierung von Personen für die sachkundige Überprüfung und Beurteilung von persönlichen Absturzschutzausrüstungen

Normas y regulaciones americanas:

ANSI-ASC A14.3-2008 - Ladders - Fixed - Safety Requirements

ANSI Z359.1 - 2007 - Safety Requirements for Personal Fall Arrest Systems, Subsystems and Components

Normas brasileñas:

NBR 14627 - Equipamento de proteção individual contra queda de altura - Trava - queda guiado em linha rígida

NBR 15836 - Equipamento de proteção individual contra queda de altura - Cinturão de segurança tipo para-quedista

NBR 15835 - Equipamento de proteção individual contra queda de altura - Cinturão de segurança tipo abdominal e talabarte de segurança para posicionamento e restrição

Regulaciones de la Unión Económica Euroasiática:

TP TC 019/2011 - Технический регламент Таможенного союза "О безопасности средств индивидуальной защиты"

1.2 Descripción del producto y de sus riesgos asociados

El dispositivo anticaídas Söll VR500 (en lo sucesivo, dispositivo anticaídas) es un componente del sistema de protección anticaídas Söll GlideLoc, que está equipado con un rail de guía fijo diseñado para proteger contra caídas desde altura. Este sistema de protección anticaídas está certificado de acuerdo con las normas EN 353-1:2014+A1:2017; TP TC 019/2011;

ANSI-ASC A14.3-2008; NBR 14627. La empresa operadora del sistema anticaídas debe asegurarse de que todos los usuarios llevan el arnés anticaídas de cuerpo entero conforme con las normas EN 361; ANSI Z359.1 – 2007; NBR 15836, así como su propio dispositivo anticaídas, y que se usan de acuerdo con las instrucciones actuales.

1.3 Detalles del fabricante

Honeywell Fall Protection Deutschland GmbH & Co. KG Seligenweg 10

95028 Hof, Alemania

Teléfono: +49 (0) 9281 8302 0

Correo electrónico: scs-hof@honeywell.com

1.4 Compatibilidad

El dispositivo anticaídas solo puede usarse junto con sistemas anticaídas originales con certificado tipo UE de Söll GlideLoc. Se prohíbe utilizar sistemas de otros fabricantes.

La selección y el uso del sistema Söll GlideLoc deben tener lugar con la asistencia de una persona autorizada por el fabricante que pueda ayudar al usuario a seleccionar el equipo apropiado, analizar los requisitos de una instalación segura, e instalarlos en una configuración apropiada.

El dispositivo anticaídas solo puede utilizarse con arneses de cuerpo completo en cumplimiento con las normas EN 361; ANSI Z359.1 – 2007; NBR 15836. Solo se pueden usar los elementos de enganche de detención de caídas con certificado de acuerdo con la norma EN 361; ANSI Z359.1 – 2007; NBR 15836 (marcado con A).

1.5 Desempeño del dispositivo anticaídas

La fuerza máxima de detención para una caída de 100 kg de peso será de 6 kn.

La seguridad y el cumplimiento de las normas son partes esenciales de nuestro día a día. Para cumplir con nuestra misión, el dispositivo anticaídas Söll GlideLoc se ha probado en distintas situaciones con varias pruebas de usuario en ensayos de rendimiento dinámicos. En la siguiente tabla aparecen los picos de carga en las distintas situaciones:

Peso del usuario (kg)	Pico de carga (kN)
40	4.68
100	4.17
140	7.67

1.6 Limitaciones y capacidades



¡Peligro!

El incumplimiento de estas especificaciones dejará al usuario expuesto a los peligros de una caída desde altura.

1.6.1 Capacidades

El dispositivo anticaídas Söll VR500 está categorizado como EPI de clase 3.

1.6.2 Limitaciones

El peso mínimo del usuario es de 40 kg (88 lbs), sin incluir ropa y equipo. El peso máximo el usuario (incluyendo ropa y equipo) no puede exceder los 140 kg (310 lbs).

Temperatura de funcionamiento para el sistema de protección anticaídas: -40 °C +50 °C Si no está en uso, la temperatura no debe exceder los 100 °C.

Salvo en operaciones de rescate, solo una persona cada vez debe usar la misma parte del sistema entre montajes intermedios.

El dispositivo anticaídas solo es apto para un único usuario.

El dispositivo anticaídas no se debe utilizar en áreas explosivas. El dispositivo anticaídas no puede usarse con fines de ocio.

El dispositivo anticaídas siempre debe manejarse de manera que quede protegido contra daños o corrosión.

1.7 Cuidado

Antes de usar este dispositivo anticaídas, es esencial que lea y comprenda este manual de instrucciones, así como todas las instrucciones adicionales entregadas durante el entrenamiento o entregadas con el sistema relacionado.

GUARDE ESTE MANUAL PARA SU FUTURO USO - ¡NO LO TIRE!

Pida a su empleador que le provea con una formación de usuario antes de usar el equipo. Puede también recibir supervisión directa de un entrenador o persona autorizada.



¡Peligro!

El incumplimiento de estas instrucciones puede resultar en accidentes con riesgo de lesiones personales graves o incluso la muerte. Todos los usuarios deben tener a su disposición este manual de instrucciones.

La empresa operadora del sistema anticaídas debe asegurarse de que este manual de instrucciones se guarda en un lugar seguro y seco cerca del sistema, o que se mantiene en un lugar de fácil acceso conocido por todos los usuarios del sistema.

- 1.8 En los casos aplicables, se deben tener en cuenta las regulaciones sobre el uso de equipo de protección individual contra caídas desde alturas, por ejemplo, la norma DGUV Regel 112-118 del Instituto para el aseguramiento y la prevención de accidentes reglamentarios, así como a las normas de uso de equipo de protección personal para la retención y el rescate, es decir, DGUV Regel 112-199
- 1.9 Para mayor seguridad de los usuarios, es esencial que el distribuidor autorizado proporcione este manual en el idioma del país respectivo, si el sistema se distribuye en otros países.

2 INFORMACIÓN ANTES DEL USO

2.1 Almacenamiento y transporte

La temperatura de almacenamiento y transporte debe estar entre -50° y $+50^{\circ}$ °C

El dispositivo anticaídas debe mantenerse limpio, seco y libre de polvo. No se debe almacenar cerca de fuentes de calor. Se debe mantener al resguardo de la luz solar durante el almacenamiento/transporte.

Asegúrese de que el dispositivo anticaídas está protegido de daños durante el transporte.

2.2 Inspección antes del uso

- 2.2.1 Antes de cada uso, el dispositivo anticaídas, incluyendo el mosquetón, deben ser inspeccionados para verificar su funcionamiento correcto. (Consulte la lista de verificación de inspección 5.4)
- 2.2.2 El sistema de protección anticaídas completo debe también ser inspeccionado. Después de soltarlo, el pasador de bloqueo de los extremos de tope debe bloquearse automáticamente en la posición inicial.
- 2.2.3 Antes del uso, es necesario verificar que todos los componentes del dispositivo anticaídas se mueven libremente. Se debe prestar particular atención a que el pestillo de seguridad y el amortiguador de choques no estén deformados. Para comprobarlo, levante la nariz del pestillo hasta ver las flechas de indicación de caída (véase Fig. 9 detalle 2.2). Las flechas de indicación de caída deben estar alineadas y señalándose mutuamente.
- 2.2.4 Si se encuentran defectos visibles o si tiene dudas sobre la seguridad, no utilice el dispositivo anticaídas. En este caso, no se debe usar hasta que una persona u organismo autorizados (como se define en la sección 4.3) apruebe su uso. Envíe el dispositivo anticaídas de vuelta al fabricante si es necesario.
- 2.2.5 Los usuarios deben estar en buenas condiciones físicas y encontrarse en buen estado de salud. No se permite el ascenso si los usuarios están bajo los efectos del alcohol, las drogas o medicamentos.

2.3 Requisitos previos a la instalación y recomendaciones previas al uso



¡Peligro!

El incumplimiento de las instrucciones de esta sección puede resultar en lesiones graves o incluso la muerte. El dispositivo anticaídas debe usarse en combinación con los elementos del sistema Söll GlideLoc como se describe en la sección anterior «compatibilidades».



Nota:

Es necesario tener mucho cuidado en la sección inferior del sistema anticaídas. Dentro de los 2 primeros metros de la vía de ascenso, presente mucha atención durante el ascenso y el descenso, ya que es posible que no se pueda prevenir que el usuario caiga al suelo. (La distancia de detención de caída más la altura del usuario es de aproximadamente 2 metros).

Es obligatorio mantener una distancia de seguridad vertical de al menos 4,50 metros (Véase Fig. 1).

2.4 Aviso



El sistema de protección anticaídas y el arnés de cuerpo completo protegen al usuario de caídas al subir o bajar. Al trabajar en o junto a la vía de ascenso y al llevar a cabo tareas y acciones que no formen parte de los movimientos habituales de ascenso y descenso, el usuario debe buscar otro mecanismo de seguridad (será también el único que asume el riesgo y la responsabilidad de los daños que resulten de esto).

Para esto, el usuario debe utilizar un sistema anticaídas independiente (por ejemplo, la norma EN 355 «absorbedores de energía») o una cuerda para el posicionamiento en el trabajo que cumpla con la norma EN 358 «equipos de amarre para posicionamiento de trabajo o de retención) (o una cuerda y cuerda de posicionamiento de trabajo que cumplan con la norma ANSI Z359.1-2007; NBR 15835) en combinación con un sistema de respaldo (por ejemplo, la norma EN 355 «absorbedores de energía», véase la figura 2).

Al elegir la cuerda, se deben tener en cuenta el tipo de trabajo y de subestructura, si es necesario, siguiendo el consejo de un experto. Se deben utilizar puntos de anclaje exclusivamente dedicados a la cuerda y apropiados para esta que cumplan con la norma EN 795. Este punto de anclaje debe estar por encima de la cabeza del usuario (aproximadamente a 1 m por encima) y el cordón debe sujetarse firmemente y fijarse de forma adecuada (gancho cerrado) para evitar caídas.

3 INFORMACIÓN PARA EL USO

- 3.1 Inserte el dispositivo anticaídas en el extremo inferior del rail de guía Söll GlideLoc (fig. 3) o en el hueco (fig. 4) que debe posicionarse siempre a la altura del pecho o más abajo). El pasador de seguridad que sobresale a un lado (pos. 1) debe estar en el lado derecho, y la flecha grabada debe apuntar hacia arriba.

El pasador de seguridad (pos. 1) junto con el tope final (pos. 2) previenen el uso incorrecto del dispositivo anticaídas y los deslizamientos involuntarios del rail guía.



Advertencia:

Solo se permite que el dispositivo anticaídas escape de los topes en estos casos:

- en áreas sin riesgo de caída desde alturas o
- si el dispositivo anticaídas está protegido de otra manera.

El mosquetón autoblocante debe estar conectado al punto de enganche para el pecho en el arnés marcado con «A». (Véase Fig. 5)

Para abrir los mosquetones, siga estos pasos: tire de la apertura hacia atrás, gírela hacia la derecha y empújela hacia dentro.



Advertencia: Peligro de muerte

El mosquetón del dispositivo anticaídas debe estar conectado directamente con el punto de enganche frontal para el pecho (marcado con «A») del arnés de cuerpo completo para su uso en vertical en cumplimiento de las normas EN 361; ANSI Z359.1-2007; NBR 15836.

No se debe modificar la longitud del elemento de conexión.



Nota:

Está absolutamente prohibido usar mosquetones de tipo distinto a los provistos.

La distancia entre el borde exterior del rail de guía y de los ojales/bucles del arnés no puede exceder los 180 mm (véase Fig. 6).

El arnés de cuerpo completo debe estar correctamente ajustado al cuerpo.

Si el arnés se afloja durante el ascenso, se debe parar para ajustarlo.

Durante el reajuste del arnés, los usuarios deben estar en una posición segura y atados con una cuerda como se especifica en 2.4. Para saber más, consulte el manual de usuario del arnés o de la cuerda.

- 3.2 Después de insertar el dispositivo anticaídas y engancharlo al punto de fijación externa del arnés de cuerpo completo, el sistema queda listo para su uso. Para el ascenso, suba la escalera como de costumbre. Trate de mantener los brazos lo más extendidos posible para combatir la fatiga haciendo trabajar las piernas, que tienen más fuerza. Para comenzar el descenso, tire del carro con el arnés usando el peso de su cuerpo (con los brazos extendidos), y mantenga esta fuerza de tracción durante todo el descenso para hacer que la nariz de agarre entre en el carro. Si el carro se bloquea, ascienda 3 barras o levante manualmente el mosquetón de este para desbloquearlo (ver Fig. 7). A continuación, continúe el descenso hasta el suelo, tirando todavía del carro.

3.3 Quitar el dispositivo anticaídas del raíl de guía



Aviso

Antes de quitar el dispositivo anticaídas del raíl guía o de soltarlo del arnés, los usuarios deben estar seguros y protegidos contra la caída a cualquier altura.

Para retirar el dispositivo anticaídas del raíl de guía, se debe abrir el tope final para que el dispositivo anticaídas pueda cruzar esta sección.

Si hay otros accesorios (p. ej. sección de salida) montados en el raíl de guía o la escalerilla, siga el manual respectivo.

Después de su uso, el dispositivo anticaídas no se debe dejar enganchado a la escalerilla de protección anticaídas/raíl de guía.

3.4 Aviso por posible mal uso:

Cualquier alteración o adición sobre el producto Söll VR500 sin el permiso previo escrito del fabricante puede interferir con el funcionamiento del dispositivo anticaídas y por lo tanto queda prohibido.

Si no se usa el punto de enganche frontal marcado con «A» del arnés, puede experimentar lesiones graves o la muerte.

No se permiten el ascenso/descenso libres.

3.5 Procedimientos de emergencia

Es esencial que el operario del sistema de protección anticaídas disponga de un plan de rescate en el que se tengan en cuenta todas las posibles emergencias, en particular las necesidades urgentes de evacuar a personas heridas.

4 INSPECCIÓN Y MANTENIMIENTO

- 4.1 Si el dispositivo anticaídas pasa por una caída, debe ser inspeccionado por una persona u organismo autorizados antes de volver a usarse.
Nunca utilice un dispositivo anticaídas que haya pasado por una caída sin la aprobación por escrito de una persona u organismo autorizados.
- 4.2 Se deben enviar el dispositivo anticaídas y su manual respectivo al taller del fabricante para su inspección y mantenimiento.
- 4.3 El dispositivo anticaídas debe ser inspeccionado regularmente por una persona u organismo autorizado para verificar que está en buenas condiciones y listo para el uso. Esta inspección debe tener lugar al menos una vez al año, o con más frecuencia, dependiendo de las condiciones de aplicación y operación. Es obligatorio realizar inspecciones regulares, ya que la seguridad del usuario depende de la funcionalidad y la durabilidad del dispositivo anticaídas y del sistema anticaídas.

Para esto, se debe utilizar la «Lista de verificación de inspección» (véase 5.4).

Para mantener un seguimiento de las inspecciones regulares, se debe mantener un registro (por ejemplo, un libro) para cada componente, subsistema y sistema con todos los detalles relevantes sobre el equipo. Este registro debe incluir información para la identificación del producto, incluyendo el número de serie y la fecha de fabricación, fecha en la que el producto se usó por primera vez, y un historial completo de mantenimiento con los datos de cada reparación.

Si la inspección o el mantenimiento mencionados no se realizan de forma apropiada, esto puede afectar la funcionalidad y la durabilidad del dispositivo anticaídas, lo que pondría en peligro la seguridad del usuario.

Se deben registrar las inspecciones o reparaciones regulares en el libretto de inspección, que debe formar parte del paquete de producto.



¡Cuidado!

Solo pueden realizar inspecciones el fabricante o la persona u organismo autorizados por este. La autorización puede adquirirse mediante formación y cursos de actualización regulares impartidos por el fabricante. El certificado recibido con esta formación es válido durante 3 años y es apto para realizar inspecciones regulares de sistemas Söll.



¡Cuidado!

Una autorización para realizar inspecciones no incluye una autorización para realizar reparaciones.

4.4 Mantenimiento

Una persona u organismo autorizados pueden reparar los siguientes defectos:

- Eliminar suciedad (hormigón, mortero, pintura, etc.) del dispositivo anticaídas
- Limpiar el marcado

Si cae suciedad dentro del dispositivo anticaídas, o si el dispositivo anticaídas tiene algún defecto, que requiera desmontaje, se debe enviar de vuelta al fabricante o a un socio au-

torizado (junto con el manual respectivo) para su limpieza y reparación. El proceso debe registrarse en el apéndice de la lista de verificación (espacio para comentarios).

**Nota:**

Las reparaciones de seguridad solo pueden ser realizadas por el fabricante o por una persona nombrada por este.

4.5 Limpieza

Limpie todo el dispositivo anticaídas con agua y séquelo con un paño absorbente. No utilice fuentes de calor para secar.

No lo lave con limpiador rápido, disolventes ni desengrasantes que contengan tricloroetano.

No utilice grasa.

Las ruedas (Fig. 9/Pos 3.0) tienen cojinetes lisos y están lubricadas de fábrica. Lubrique el grillete pivotante (fig. 9/pos 5.0) y la apertura del mosquetón (fig. 9/pos 6.1) ligeramente si es necesario.

**¡Atención!**

No deje que el dispositivo anticaídas entre en contacto con productos químicos.

4.6 Vida útil

La vida útil del dispositivo anticaídas depende de la frecuencia de uso y de las condiciones de funcionamiento. Durante la inspección anual realizada por una persona u organismo autorizados, el dispositivo anticaídas solo puede ser aprobado para su uso si el producto y sus componentes están en buenas condiciones.

4.7 Eliminación segura del producto



La eliminación de EPI contra caídas de altura al final de su vida útil debe hacerse de acuerdo con la normativa local sobre la manipulación de residuos. Está prohibido eliminar los EPI contra caídas de altura usados junto con los residuos domésticos generales.

Al asegurarse de que este producto se desecha correctamente, usted está ayudando a proteger el medioambiente.

Para saber más sobre el reciclaje de este producto, póngase en contacto con su autoridad local, su proveedor de servicios de eliminación de residuos domésticos/industriales o con el negocio donde adquirió el producto.

5 VARIOS.

5.1 Explicación del marcado (véase fig. 8)

Honeywell MILLER	Fabricante, marca
Made In Germany	País de origen
www.safety.honeywell.com	Sitio web del fabricante
50163730	Número de referencia del producto
MM/YY XXXX	Número de serie del producto (mes/año del pedido en lote)
 	Lea el manual antes de utilizar el producto.
Söll GlideLoc	Tipo de sistema de protección anticaídas
Söll VR500	Designación del sistema anticaídas
	Indicación de dirección de ascenso
MIN. 40 kg 88 lbs	Capacidad de carga mínima permisible
MAX. 140 kg 310 lbs	Capacidad de carga máxima permisible
MIN. -40°C -40°F	Temperatura mínima de uso
MAX. +50°C +122°F	Temperatura máxima de uso
15729-H5, 14622, 16852-H5	Raíles guía competentes (números de referencia)
Inspect before each use Inspecteur ce Produit avant de l'utiliser	Se debe inspeccionar el producto antes de cada uso
EAC	Marcado de conformidad de la Unión Económica Euroasiática
TP TC 019/2011	Referencia a la Regulación Técnica de la Unión Aduanera Euroasiática
CE 0158	Organismo notificado de supervisión para la conformidad europea

EN 353-1:2014+A1:2017	Referencia al cumplimiento de la norma europea
ANSI A14.3-2008	Referencia al cumplimiento de la norma ANSI
OSHA	Referencia al cumplimiento de la norma OSHA 1910.29
NBR 14627	Referencia al cumplimiento de la norma brasileña
	Sello de certificación INMETRO
	Eliminación del producto (véase capítulo 4.7)
	Flechas de indicación de caídas

Solo se permite que la persona u organismo autorizados coloquen la etiqueta de inspección si el dispositivo anticaídas está completamente libre de defectos tras la inspección y el mantenimiento.

5.2 Confirmación de cumplimiento de las normas de la Unión Económica Euroasiática

Este anticaídas de tipo guiado es un EPI contra caídas de altura, ha pasado el procedimiento de confirmación obligatoria del cumplimiento de los requisitos de los reglamentos técnicos de la Unión Aduanera TP TC 019/2011 «Sobre la seguridad de los EPI» en forma de certificación obligatoria y por lo tanto llevan el marcado común de circulación de productos en el mercado de la Unión Económica Euroasiática.

5.3 Confirmación de cumplimiento para ANSI y OSHA

Es te dispositivo cumple con los requisitos de ANSI A14.3-2008 y OSHA 1910.29.

5.4 Lista de verificación de inspección (véase fig. 9)

Cuerpo (1.0)

- El cuerpo no presenta restos de pintura/mortero/hormigón/suciedad, etc.
- Los marcados conformes con 5.1 son claramente legibles.
- La flecha de dirección (1.2) es reconocible
- El pasador de seguridad (1.3) no está doblado y su asiento es firme
- La superficie de deslizamiento (1.4) está limpia
- Las piezas deslizantes (1.5) deben estar en su sitio
- Las partes deslizantes (1.5) no están desgastadas

Amortiguador de impactos + Pestillo de seguridad (2.0)

- El amortiguador de impactos y el pestillo de seguridad se mueven libremente y sin fricción
- El amortiguador de impactos no está deformado (2.1) - máx. 57 mm
- Las flechas de indicación de caída (2.2) cerca del ojal del amortiguador de impacto están alineadas entre ellas

Ruedas (3.0)

- Todas las ruedas están presentes, 8 unidades
- Juego radial: máx. 0,5 mm
- Las ruedas giran libremente (concéntricamente)
- Las ruedas no deben estar dañadas
- Las ruedas están firmemente asentadas sobre los ejes
- El diámetro mínimo exterior de las ruedas (3.1) es de al menos 9 mm

Resorte de compresión (4.0)

- Comprobación mediante prueba funcional
- Libre de óxido, suciedad, hormigón, pintura, etc.
- El resorte no está deformado
- El resorte no está roto

Grillete pivotante (5.0)

- El grillete pivotante se mueve libremente
- El grillete pivotante no está roto
- El grillete pivotante no presenta grietas ni otros daños
- El grosor del grillete (5,1) es de al menos 5,5 mm
- Los remaches deben estar asegurados
- Las dimensiones exteriores del ojal de pasador del grillete (5.2) no exceden los 40 mm

Mosquetón (6.0)

- El mosquetón no está doblado ni roto
- El mosquetón no presenta grietas ni otros daños
- La apertura del mosquetón (6.1) no está dañada
- La apertura del mosquetón (6.1) se puede abrir con facilidad

- La apertura del mosquetón (6.1) se cierra y se bloquea automáticamente tras soltarlo con la mano
- El pasador de seguridad (6.2) está en su sitio
- El tornillo de seguridad (6.3) no está doblado y está fijado firmemente

1 YLEISTÄ TIETOA

1.1 Normatiiviset viitteet

Tämä asiakirja sisältää kokonaan tai osittain viittaukset alla lueteltuihin standardeihin. Koska tämä tuote on sertifioitu alueellisten henkilönsuojaimia koskevien määräysten ja standardien mukaisesti, käyttäjien vastuulla on noudattaa paikallisia terveys- ja turvallisuusääntöjä ja -määräyksiä, jotka eivät kuulu tuotesertifiikaatin piiriin.

Eurooppalaiset standardit:

EN 353-1:2014+A1:2017 - Henkilökohtaiset putoamissuojaimet - johteessa liikkuvat liukutarraimet, mukaan lukien ankkurointilinja - Osa 1: Kiinteässä johteessa liikkuvat liukutarraimet

EN 361 - Henkilökohtaiset putoamissuojaimet putoamisen estämiseen – Kokovaljaat

EN 355 - Henkilökohtaiset putoamissuojaimet -Nykäyksenvaimentimet

EN 358 - Työntekijää tukevat ja putoamista estävät henkilönsuojaimet - Pylväsvyöt ja varmistusvyöt sekä niiden kanssa käytettävät hihnat ja köydet

EN 795 – Henkilökohtaiset putoamissuojaimet – Ankkurointilaitteet

CNB/P/11.119 - Rev 01

Saksalaiset määräykset:

DGUV Regel 112-198 - Benutzung von persönlichen Schutzausrüstungen gegen Absturz
DGUV Regel 112-199 - Retten aus Höhen und Tiefen mit persönlichen Absturzschutzausrüstungen

DGUV Grundsatz 312-906 - Grundlagen zur Qualifizierung von Personen für die sachkundige Überprüfung und Beurteilung von persönlichen Absturzschutzausrüstungen

Amerikkalaiset standardit ja määräykset:

ANSI-ASC A14.3-2008 - Ladders - Fixed - Safety Requirements

ANSI Z359.1 – 2007 - Safety Requirements for Personal Fall Arrest Systems, Subsystems and Components

Brasilialaiset standardit:

NBR 14627 - Equipamento de proteção individual contra queda de altura - Trava - queda guiado em linha rígida

NBR 15836 - Equipamento de proteção individual contra queda de altura - Cinturão de segurança tipo para-quedista

NBR 15835 - Equipamento de proteção individual contra queda de altura - Cinturão de segurança tipo abdominal e talabarte de segurança para posicionamento e restrição

Euraasian talousunionin määräykset:

TP TC 019/2011 - Технический регламент Таможенного союза "О безопасности средств индивидуальной защиты"

1.2 Tuotokuvaus ja vaaratilanteet

Söll GlideLoc -liukutarrain "Söll VR500" (jäljempänä "liukutarrain") on osa Söll GlideLoc putoamissuojainjärjestelmää, joka on varustettu kiinteällä liukukiskolla, joka on suunniteltu suojaamaan putoamiselta korkeilta paikoilta. Tämä putoamissuojausjärjestelmä on sertifioitu standardien EN 353- 1:2014 +A 1:2017; TP TC 019/2011;

ANSI-ASC A14.3-2008; NBR 14627 mukaisesti. Putoamisen pysäyttävää järjestelmää käyttävän yrityksen on huolehdittava asianmukaisella tavalla, että käyttäjille annetaan omat standardin EN 361; ANSI Z359.1 – 2007; NBR 15836 mukaiset kokovaljaat, sekä niihin liitettävä putoamissuojain, ja että niitä käytetään voimassa olevien ohjeiden mukaisesti.

1.3 Valmistajan tiedot

Honeywell Fall Protection Deutschland GmbH & Co. KG Seligenweg 10
95028 Hof, Deutschland
Phone: +49 (0) 9281 8302 0
E-mail: scs-hof@honeywell.com

1.4 Yhteensopivuus

Liukutarrainta saa käyttää vain alkuperäisen Söll -putoamisen pysäyttävän järjestelmän kanssa, jolla on oltava Söll GlideLoc EU-tyyppitarkastustodistus. Muiden valmistajien järjestelmien käyttö on ehdottomasti kielletty.

Söll GlideLoc -järjestelmää ei tule valita tai käyttää ennen kuin valmistajan valtuuttama asentaja on auttanut käyttäjää valitsemaan sopivat varusteet, analysoimaan turvallisen asennuksen vaatimukset ja asentamaan laitteen asianmukaisen kokoonpanon mukaan. Liukutarrainta saa käyttää vain standardin EN 361, ANSI Z359.1 – 2007; NBR 15836 mukaisen kokovaljaiden kanssa. Vain standardien EN 361; ANSI Z359.1 – 2007; NBR 15836 (merkintä "A") mukaisten liukutarrainkiinnityselementtien käyttö on sallittua.

1.5 Liukutarraimen suorituskyky

Suurin mahdollinen putoamisessa syntyvä voima 100 kg:n painolla on 6 kN.

Turvallisuus ja vaatimustenmukaisuus ovat olennaisia päivittäisessä toiminnassamme. Tehtävämme täyttämiseksi Söll GlideLoc VR500 -liukutarrain on testattu eripainoisilla käyttäjillä dynamisessa suorituskykytestissä. Tulokset huippukuormituksista useissa tilanteissa esitetään alla olevassa taulukossa:

Käyttäjän paino (kg)	Huippukuormitus (kN)
40	4.68
100	4.17
140	7.67

1.6 Rajoitukset ja ominaisuudet



Vaara!

Näiden säännösten laiminlyönti altistaa käyttäjän putoamiselle!

1.6.1 Ominaisuudet

"Söll VR500" -liukutarrain on luokiteltu ryhmän III henkilösuojaimeksi.

1.6.2 Rajoitukset

Käyttäjän vähimmäispaino on 40 kg (lukuun ottamatta vaatteita ja varusteita). Käyttäjän enimmäispaino (vaatteet ja varusteet mukaan lukien) ei saa ylittää 140 kg.

Putoamissuojainjärjestelmän käyttölämpötila: - 40 °C - + 50°C.

Kun sitä ei käytetä, ympäristön lämpötila ei saa ylittää 100 °C.

Vain yksi henkilö kerrallaan (pelastustoimia lukuun ottamatta) saa käyttää samaa järjestelmän osaa väliasennusten välillä.

Liukutarrain on tarkoitettu yhdelle käyttäjälle kerrallaan.

Liukutarrainta ei saa käyttää räjähdysalttiilla alueilla. Liukutarrainta ei saa käyttää vapaa-aikaan liittyvissä toiminnoissa.

Liukutarrainta tulee käyttää aina siten, että se on suojattu vaurioilta tai korroosiolta.

1.7 VAROITUKSET

Ennen tämän liukutarraimen käyttöä on ehdottoman tärkeää, että luet ja ymmärrät tämän oppaan ja muut lisäohjeet, jotka annetaan koulutuksessa tai asiaan liittyvän järjestelmän yhteydessä.

SÄILYTÄ TÄMÄ OPAS TULEVAA KÄYTTÖÄ VARTEN – ÄLÄ HEITÄ SITÄ POIS.

Pyydä työnantajaltasi tämän laitteen käyttäjäkoulutus ennen kuin käytät sitä ensimmäistä kertaa. Voit myös toimia suoraan kouluttajan ja/tai valtuutetun henkilön valvonnan alaisena.



Vaara!

Näiden ohjeiden noudattamatta jättäminen saattaa johtaa vakavaan henkilövahinkoon tai kuolemaan! Kaikkien käyttäjien on saatava tämä opas käyttöönsä.

Putoamissuojainjärjestelmää käyttävän yrityksen on varmistettava, että tämä opas joko säilytetään järjestelmän läheisyydessä turvallisessa ja kuivassa paikassa, tai aina paikassa, johon on helppo päästä ja jonka kaikki järjestelmän käyttäjät tuntevat.

- 1.8 Tarvittaessa on kiinnitettävä huomiota lakisääteisen tapaturmavakuutuksen ja ennaltaehkäisyn laitoksen putoamiselta estävien henkilönsuojainten käyttöä koskeviin määräyksiin, ts. DGUV Regel 112-198, sekä henkilönsuojaimien käyttöä ja hallussapitoa koskeviin ohjeisiin ja pelastamiseen liittyviin määräyksiin, ts. DGUV Regel 112-199
- 1.9 Käyttäjäturvallisuuden vuoksi on tärkeää, että valtuutettu jälleenmyyjä toimittaa tämän oppaan sen maan kielellä, minne tämä järjestelmä on tarkoitus myydä edelleen.

2 ENNEN KÄYTTÖÄ

2.1 Säilytys ja kuljetus:

Säilytys- / kuljetuslämpötilan on oltava -50 °C – +50 °C välillä.

Liukutarraim tulee säilyttää puhtaana, kuivana ja pölyltä suojattuna. Sitä ei tule varastoida lämmönlähteiden läheisyyteen. Sitä ei tule altistaa auringolle säilytyksen / kuljetuksen aikana.

Varmista, että liukutarraim on suojattu mahdollisilta varastoinnin tai kuljetuksen aikana syntyviltä vaurioilta.

2.2 Tarkastukset ennen käyttöä

- 2.2.1 Liukutarraimen ja karbiinihaan käyttökunto on tarkistettava ennen jokaista käyttökertaa. (Ks. tähän tarkoitettu tarkastuslista 5.4)
- 2.2.2 Lisäksi on tarkistettava koko putoamissuojainjärjestelmä. Kun liukurajoittimen lukitustappi on vapautettu, moat automatsk yn 'e begjinposysje beskoattelje.
- 2.2.3 Ennen käyttöä on tarpeen tarkistaa, että kaikki liukutarraimen osat liikkuvat vapaasti, erityisesti turvalukitusosalpa, ja nykyksenvaimennin ei saa olla vääntynyt. Tarkista nostamalla salvan päätä, jolloin putoamisen ilmaisimen nuolenpäät tulevat näkyviin (katso kuva 9, yksityiskohta 2.2). Putoamisen ilmaisimen nuolenpäät on kohdistettava toisiinsa ja oltava linjassa.
- 2.2.4 Liukutarrainta ei saa käyttää, jos siinä havaitaan vikoja tai puutteita tai sen turvallisuudesta on epäilyksiä. Jos näin on, älä käytä sitä ennen kuin valtuutettu henkilö (määritelty kappaleessa 4.3 alla) on hyväksynyt sen käytön jatkamisen. Lähetä liukutarraim takaisin valmistajalle, jos tarpeen.
- 2.2.5 Käyttäjien on oltava hyväkuntoisia ja terveitä. Kiipeäminen huumeiden, alkoholin tai lääkkeiden vaikutuksen alaisena on kiellettyä.

2.3 Asennuksen pakolliset edellytykset ja suositukset ennen käyttöä suositukset



Vaara!

Tämän kappaleen ohjeiden noudattamatta jättäminen saattaa johtaa vakavaan henkilövahinkoon tai kuolemaan!

Liukutarrainta tulee käyttää muiden Söll GlideLoc -järjestelmän osien kanssa, kuten yllä kappaleessa "Yhteensopivuus" on kuvattu.



Huomautus:

Putoamissuojainjärjestelmän alapäässä pitää olla erityisen varovainen. Kiipeilyreitit ensimmäisen 2 metrin sisällä vaaditaan erityistä huomiota nousun ja laskun aikana, koska ei ehkä ole mahdollista estää käyttäjää osumasta maahan. (Pysäytystetäisyys ja käyttäjän pituus ovat yhteensä n. 2 m.)

Ainakin 4,5 metrin pystysuora turvaetäisyys kahden käyttäjän tai maan välillä on pakollinen (katso kuva 1).

2.4 Varoitus



Putoamisen pysäyttävä järjestelmä ja kokovaljaat suojaavat käyttäjiä putoamiselta nousumisen tai laskeutumisen aikana. Kun työskennellään nousureitillä tai sen vieressä ja suoritetaan tehtäviä ja toimenpiteitä, jotka eivät ole osa normaalia nousu- tai laskuliikettä, kiipeilijän on varmistettava itsensä muutoin (käyttäjä yksin ottaa riskin ja vastuun tästä aiheutuvista vahingoista). Tämä tarkoittaa sitä, että käyttäjän on käytettävä erillistä putoamisen pysäyttävää järjestelmää (esim. EN 355 mukaista "nykäystä vaimentavaa liitosköyttä") tai EN 358 mukaisia köysiä, "pylväsvöitä ja varmistusvöitä" (tai liitosköyttä ja ANSI Z359.1-2007; NBR 15835 mukaista työasemointiköyttä) yhdessä varajärjestelmän kanssa (esim. EN 355 "nykäyksen vaimentavaa liitosköyttä", katso kuva 2)

Liitosköyden valintaperusteena tulee käyttää tehtävien tyyppiä sekä rankarakenteita ja valinta tulee hyväksyttäväksi asiantuntijalla, mikäli tarpeen. Vain liitosköydessä on käytettävä EN 795 mukaisia sopivia ankkurointipisteitä. Tämän ankkurointipisteen tulee olla käyttäjän päähän yläpuolella (arviolta 1 m ylempänä) ja liitosköyden on oltava tiukasti kiinni ja asianmukaisesti kiinnitettynä (haka suljettuna) putoamisen estämiseksi.

3 KÄYTTÖOHJEET

- 3.1 Työnä liukutarrain Söll GlideLoc -järjestelmän liukukiskon alapäähän (kuva 3) tai aukkoon (kuva 4) (jonka on oltava aina asetettuna rinnan korkeudelle tai alemmalle puolelle). Sivusuuntaan ulkonevan lukitustapin (Kohta 1) on sijaittava oikealla puolella ja kaiverretun nuolen on osoitettava ylöspäin
Lukitustappi (Kohta 1) ja liukurajoitin (Kohta 2) estävät liukutarraimen vääran käytön ja tahattoman luiskahtamisen pois liukukiskolta.



Varoitus:

Liukutarraimen liuuttaminen liukurajoittimien ulkopuolella on sallittua vain

- alueilla, joilla ei ole putoamisvaaraa korkeilta paikoilta tai
- kun putoamissuojaus on varmistettu muulla tavoin.

Itselukittuva karbiinihaka täytyy kiinnittää valjaiden rintakiinnityspisteeseen, jossa on merkintä "A".(katso kuva 5)

Karbiinihaan avaamisessa on noudatettava seuraavia ohjeita: Vedä haan porttia takaisin päin, käännä sitä oikealle ja paina sisäänpäin.



Varoitus: Hengenvaara!

Putoamissuojaimen karbiinihaan pitäisi olla suoraan kiinnitettynä kokovaljaiden rintalastan kiinnityspisteeseen (merkitty "A":lla), kun laitetta käytetään pystysuuntaiseen liikkumiseen standardin EN 361; ANSI Z359.1-2007; NBR 15836 mukaisesti.

Liitoselementin pituutta ei saa pidentää tai lyhentää.



Huomautus:

Muun tyyppisten kuin alkuperäisten mukana toimitettujen karbiinihakojen käyttö on ehdottomasti kiellettyä!

Liukukiskon ulomman reunan ja valjaiden sisään käännetyn silmukan / lenkkien välinen etäisyys ei saa olla yli 180 mm (ks. Kuva 6).

Kokovaljaiden pitää sopia hyvin ja tiukasti vartaloa vasten!

Jos valjaat löystyvät kiipeämisen aikana, ne täytyy säätää uudelleen.

Valjaiden uudelleen säätämisen aikana käyttäjän on oltava turvallisessa asennossa liitosköydellä varmistettuna kappaleessa 2.4 kuvatulla tavalla. Lisätietoja saa valjaiden ja/tai liitosköyden valmistajan käyttöoppaasta.

- 3.2 Kun liukutarrain on asetettu ja liitetty kokovaljaiden rintalastan kiinnityspisteeseen, järjestelmä on käyttövalmis. Noustessasi kiipeä tikkaita normaalisti. Yritä pitää käsivarret mahdollisimman ojennettuina uupumisen torjumiseksi antaen jalkojen tehdä työn, koska ne ovat voimakkaammat. Aloita laskeutuminen vetämällä sukkula takaisin valjaiden avulla kehon painoa käyttäen (käsivarsien tulisi olla ojennettuina) ja ylläpidä tätä vetovoimaa koko laskun ajan, jotta tarttuva nokka tulee sukkulaan. Mikäli sukkula lukittuu, nouse 3 palkkia ja/tai nosta käsin sukkulan karabiini lukituksen avaamiseksi (katso kuva 7). Jatka sitten laskeutumistasi maahan vetämällä yhä sukkulaa.

3.3 Liukutarraimen irrottaminen liukukiskolta



Varoitus

Käyttäjän on oltava varmistettuna ja suojattuna korkeilta paikoilta putoamista vastaan muilla tavoin ennen liukutarraimen irrottamista liukukiskosta tai valjaista!

Jotta liukutarrain voidaan poistaa liukukiskolta, liukurajoitin pitää avata, jolloin liukutarrain voi ohittaa rajoitinkohdan.

Jos liukukiskoon tai tikkaisiin on kiinnitetty muita varusteita (kuten poistumisosa), noudata käyttöoppaita.

Käytön jälkeen liukutarrainta ei saa jättää kiinnitettynä putoamissuojatikkaisiin / liukukiskoon.

3.4 Ennakoitava väärinkäyttö varoitus:

Kaikki ilman valmistajan kirjallista hyväksyntää suoritettut liukutarraimen "Söll VR500" muutokset tai lisäykset voivat estää liukutarraimen oikean toiminnan ja siksi ne ovat kiellettyjä.

Jos "A" -merkinnällä merkittyä valjaiden rintalastan kiinnityskohtaa ei käytetä, se voi johtaa vakavaan loukkaantumiseen tai kuolemaan.

Nouseminen / laskeutuminen ilman käsiä ei ole sallittua.

3.5 TOIMINTA HÄTÄTILANTEESSA:

On erittäin tärkeää, että tämän putoamissuojainjärjestelmän käyttäjällä on pelastussuunnitelma, jossa on huomioitu kaikki mahdolliset työn aikana tapahtuvat hätätilanteet ja varsinakin jos on kiireellinen tarve evakuoida loukkaantunut henkilö.

4 TARKASTUS JA HUOLTO

- 4.1** Jos liukutarrain pysäyttää putoamisen, valtuutetun henkilön tai elimen on tarkastettava se ennen kuin sitä käytetään uudelleen.
Älä koskaan käytä tällaista liukutarrainta ilman valtuutetun henkilön tai laitoksen kirjallista hyväksyntää.
- 4.2** Liukutarrain ja sen käyttöopas on lähetettävä valmistajan korjaamolle tarkastusta ja huoltoa varten.
- 4.3** Valtuutetun henkilön tai laitoksen tulee säännöllisesti tarkistaa liukutarrain, että se on hyvässä kunnossa ja käyttövalmis. Tällainen tarkastus tulee suorittaa vähintään kerran vuodessa tai useammin käyttösovelluksesta ja käyttöolosuhteista riippuen. Säännölliset tarkastukset ovat pakollisia, sillä käyttäjien turvallisuus riippuu liukutarraimen ja putoamisen pysäyttävän järjestelmän keskeytymättömästä toiminnasta ja kestävyyydestä. Tätä varten on noudatettava "tarkastuslistaa" (katso kohta 5.4).

Jotta voidaan seurata kunkin komponentin määräaikaistarkastuksia, tulisi pitää kirjaa (esim. huoltokirjaa) kustakin osakokoonpanosta ja järjestelmästä, joka sisältää kaikki laitteita koskevat tarvittavat tiedot. Tässä huoltokirjassa on oltava tiedot tuotteen tunnistemallista, mukaan lukien sarjanumero ja valmistuspäivämäärä, käyttöönottopäivämäärä, sekä täydellinen huoltohistoria korjaustietoineen.

Edellä mainittujen tarkastusten ja huoltotöiden laiminlyönti heikentää liukutarraimen toimivuutta ja kestävyyttä ja vaarantaa siten käyttäjän turvallisuuden.

Säännölliset tarkastukset tai korjaukset on kirjattava tarkastuslokiin, jonka tulisi olla osa tuotepakettia.



Varoitus!

Tarkastuksia voi suorittaa ainoastaan valmistaja tai sen valtuuttama henkilö tai laitos. Luvan voi hankkia koulutuksen ja säännöllisen kertauskoulutuksen kautta valmistajalta. Tällä tavalla saatu todistus on voimassa 3 vuotta ja antaa luvan suorittaa Söll-järjestelmien säännöllisiä tarkastuksia:



Varoitus!

Tarkastuslupa ei sisällä lupaa tehdä korjauksia.

4.4 Huolto

Valtuutettu henkilö tai laitos voi hoitaa seuraavia vikoja:

- Lian (betoni, laasti, maali jne) poistaminen liukutarraimesta
- Merkintöjen puhdistaminen

Mikäli liukutarraimen sisälle on joutunut likaa tai siinä on sen purkamista vaativia vikoja tai puutteita, liukutarrain täytyy palauttaa valmistajalle (yhdessä käyttöoppaan kanssa) tai valtuutetulle yhteistyökumppanille puhdistamista ja korjausta varten. Tämä prosessi tulee kirjata tarkistusluettelon liitteeseen (tilaa huomautusten esittämiselle).



Huomautus:

Turvallisuuskorjauksia saa suorittaa vain valmistaja tai hänen nimeämänsä henkilö.

4.5 Puhdistus

Pese koko liukutarrain vedellä ja kuivaa se imukykyisellä kankaalla. Älä käytä kuivattamiseen ulkoisia lämmönlähteitä.

Älä pese trikloorietaania sisältävällä pikapuhdistusaineella, tinnerillä tai rasvanpoistoaineella.

Älä käytä rasvaa.

Pyörissä (kuva 9/kohta 3.0) on tavalliset laakerit, jotka on voideltu tehtaalla. Voitele leikari (kuva 9/kohta 5.0) ja (kuva 9 /kohta. 5.0) ja karbiiniportin mekanismi (kuva 9/kohta 6.1) kevyesti, jos tarpeen.



Huomio!

Älä saata liukutarrainta kosketuksiin kemikaalien kanssa.

4.6 Käyttöikä

Liukutarraimen käyttöikä riippuu käyttökertojen määrästä ja käyttöolosuhteista. Vuosittaisen valtuutetun henkilön tai laitoksen suorittaman tarkastuksen yhteydessä liukutarrain luovutetaan jatkuvaan käyttöön vain, mikäli se ja sen osat ovat hyvässä kunnossa.

4.7 Tuotteen turvallinen hävittäminen



Putoamissuojaimen hävittäminen käyttöiän kuluttua umpeen on tehtävä paikallisten jätteiden käsittelyä koskevien määräysten mukaisesti. Käytetyn putoamissuojaimen hävittäminen yhdessä yleisen kotitalousjätteen kanssa on kiellettyä.

Varmistamalla, että tämä tuote hävitetään oikein, autat suojelemaan ympäristöä.

Tarkempia tietoja tuotteen kierrätyksestä saat paikallisviranomaiselta, kotitalous- tai teollisuusjätehuolto palvelun tarjoajalta tai myymälästä, josta ostit tuotteen.

5 MUITA TIETOJA

5.1 Merkinän selitys (katso kuva 8)

Honeywell MILLER	Valmistaja, tavaramerkki
Made In Germany	Alkuperämaa
www.safety.honeywell.com	Valmistajan verkkosivut
50163730	Tuotteen viitenumero
MM/YY XXXX	Tuotteen sarjanumero (kuukausi/vuosi tilauserä)
 	Lue käyttöohje ennen käyttöä
Söll GlideLoc	Putoamissuojainjärjestelmän tyyppi
Söll VR500	Liukutarraimen tyyppinimi
	Osoittaa kiipeilysuunnan (nouseminen)
MIN. 40 kg 88 lbs	Pienin sallittu kantavuus
MAX. 140 kg 310 lbs	Suurin sallittu kantavuus
MIN. -40°C -40°F	Käytön minimilämpötila
MAX. +50°C +122°F	Käytön maksimilämpötila
15729-H5, 14622, 16852-H5	Yhteensopivat liukukiskot (viitenumerot)
Inspect before each use Inspecter ce Produit avant de l'utiliser	Tuote on tarkastettava ennen jokaista käyttöä
EAC	Euraasian talousliiton vaatimustenmukaisuusmerkintä
TP TC 019/2011	Viittaus Euraasian talousliiton tekniseen määräykseen
CE 0158	Eurooppalaisen vaatimustenmukaisuuden valvontaan tarkoitettu ilmoitettu laitos

EN 353-1:2014+A1:2017	Viittaus eurooppalaisen standardin noudattamiseen
ANSI A14.3-2008	Viittaus ANSI-standardin noudattamiseen
OSHA	Viittaus OSHA 1910.29 standardinmukaisuuteen
NBR 14627	Viittaus Brasilian standardinmukaisuuteen
	INMETRO sertifiointisinetti
	Tuotteen hävittäminen (katso luku 4.7)
	Ilmaisimen nuolenpäät

Valtuutetulla henkilöllä tai laitoksella on valtuudet asettaa tarkastustarra laitteeseen vain jos siinä ei ole ollenkaan vikoja tai puutteita tarkastuksen ja huollon jälkeen.

5.2 Euraasian talousliiton vaatimustenmukaisuuden vahvistaminen

Tämä johteessa liikkuva liukutarrain on henkilökohtainen putoamissuojain, ja se on läpäisyt menettely, joka on pakollinen vahvistus tulliliiton teknisten määräysten vaatimusten noudattamisesta TP TC 019/2011 "Henkilönsuojainten turvallisuus" pakollisen sertifiointin muodossa ja on siten merkitty yhteisellä tuotemerkillä Euraasian talousunionin markkinoilla.

5.3 ANSI- ja OSHA- vaatimustenmukaisuuden vahvistaminen

Tämä laite on ANSI A14.3-2008- ja OSHA 1910.29 -vaatimusten mukainen.

5.4 Tarkistuslista (ks. kuva 9)

Runko (1.0)

- Rungossa ei saa olla maalia, laastia/betonia/likaa jne.
- Kohdan 5.1 mukaiset merkinnät ovat selvästi luettavissa
- Suuntanuoli (1.2) on helposti tunnistettavissa
- Lukitustappi (1.3) ei ole taipunut ja se istuu tukevasti
- Kulkupinta (1.4) on puhdas
- Liukuosien (1.5) on oltava paikallaan
- Liukuvat osat (1.5) eivät ole kuluneet

Nykykäysenvaimennin + turvalukituslappi (2.0)

- Nykykäysenvaimennin + turvalukituslappi liikkuvat vapaasti ilman tunnistettavaa kitkaa
- Nykykäysenvaimentimen muoto ei ole muuttunut (2.1) - max 57 mm
- Putoamisilmäsimen merkinnän (2.2) nuolenpäät lähellä nykykäysenvaimentimen silmää ovat kohdistetut toisiinsa

Pyörät (3.0)

- Kaikki pyörät ovat paikoillaan, 8 kpl
- Säteissuuntainen väljyys: maks. 0,5mm
- Pyörät pyörivät vapaasti (samankeskisesti)
- Pyörät eivät saa olla vaurioituneita
- Pyörät istuvat tiukasti akselleilla
- Pyörien (3.1) ulkohalkaisijan on oltava vähintään 9 mm

Puristusjousi (4.0)

- Testaa toiminta
- Ei ruostetta, likaa, betonia, maalia jne.
- Jousi ei ole vääntynyt
- Jousi ei ole rikki

Kierrettävä leikari (5.0)

- Kierrettävä leikari liikkuu vapaasti
- Kierrettävä leikari ei ole rikki
- Leikarissa ei ole halkeamia tai muita vaurioita
- Kierrettävän leikarin (5.1) paksuus on vähintään 5,5 mm
- Niittaus on turvattava
- Leikarin tapin silmukoiden (5.2) ulkomitat eivät ylitä 40 mm

Karbiinihaka (6.0)

- Karbiinihaka ei ole vääntynyt tai rikki!
- Karbiinihaka ei ole murtumia tai muita vaurioita
- Karbiiniportti (6.1) ei ole vaurioitunut
- Karbiiniportin (6.1) pitäisi avautua helposti

- Karbiiniportti (6.1) sulkeutuu ja lukittuu automaattisesti käsin vapauttamisen jälkeen
- Lukitustappi (6.2) on paikallaan
- Turvaruuvi (6.3) ei saa olla löysällä ja se istuu tukevasti

1 GÉNÉRALITÉS

1.1 Références Normatives

Ce document contient, en totalité ou en partie, des références aux normes énumérées ci-dessous. Puisque le produit est certifié selon les Règlements et Normes régionales pour l'EPP, il appartient aux utilisateurs d'observer les règles et la réglementation locales sur la santé et la sûreté qui sortent du champ du certificat du produit.

Normes Européennes :

EN 353-1:2014+A1:2017 – Équipement personnel de protection contre les chutes- Antichutes de type guidé comprenant une ligne d'ancre- 1ère partie: Antichutes de type guidé comprenant une ligne d'ancre rigide.

EN 361 – Équipement personnel de protection contre les chutes de haut- Harnais de sécurité complet

EN 355 – Équipement personnel de protection contre les chutes de haut- Amortisseurs.

EN 358 – Équipement personnel de protection pour maintien au travail et prévention des chutes de haut.- Courroies pour maintenir et retenir au travail et des cordons de maintien au travail.

EN 795 – Équipement personnel de protection – Appareils d'ancrage

CNB/P/11.119 - Rèv 01

Règlements Allemands :

DGUV Regel 112-198 - Benutzung von persönlichen Schutzausrüstungen gegen Absturz
DGUV Regel 112-199 - Rettenaus Höhen und Tiefen mit persönlichen Absturzschutzausrüstungen

DGUV Grundsatz 312-906 - Grundlagen zur Qualifizierung von Personen für die sachkundige Überprüfung und Beurteilung von persönlichen Absturzschutzausrüstungen

Normes et Règlements Américains :

ANSI-ASC A14.3-2008 - Ladders - Fixed - Safety Requirements

ANSI Z359.1 – 2007 - Safety Requirements for Personal Fall Arrest Systems, Subsystems and Components

Normes Brésiliennes :

NBR 14627 - Equipamento de proteção individual contra queda de altura - Trava - queda guiado em linha rígida

NBR 15836 - Equipamento de proteção individual contra queda de altura - Cinturão de segurança tipo para-quedista

NBR 15835 - Equipamento de proteção individual contra queda de altura - Cinturão de segurança tipo abdominal e talabarte de segurança para posicionamento e restrição

Règlements de l'Union Économique Européenne :

TP TC 019/2011 - Технический регламент Таможенного союза "О безопасности средств индивидуальной защиты"

1.2 Description du Produit et des Risques

L'antichute Söll GlideLoc "Söll VR500" (ci-après "antichute") est un élément du système de protection antichute appelé Söll GlideLoc qui est équipé d'un rail de guidage fixe conçu pour protéger contre une chute de haut. Ce système de protection antichute est certifié conformément aux normes EN 353-1:2014+A1:2017; TP TC 019/2011;

ANSI-ASC A14.3-2008; NBR 14627. La société d'exploitation du système antichute doit s'assurer comme il convient qu'on a fourni leur propre harnais de sécurité complet à tous les utilisateurs conformément à la norme EN 361; ANSI Z359.1 – 2007; NBR 15836 et leur propre antichute et qu'ils s'en servent suivant le mode d'emploi actuel.

1.3 Coordonnées du Fabricant

Honeywell Fall Protection Deutschland GmbH & Co. KG Seligenweg 10

95028 Hof, Deutschland

Téléphone: +49 (0) 9281 8302 0

Courriel: scs-hof@honeywell.com

1.4 Compatibilité

L'Antichute ne doit être utilisé que conjointement avec les systèmes antichute originaux Söll qui ont le certificat d'examen de type Söll GlideLoc EU. Il est strictement interdit d'utiliser des systèmes d'autres fabricants.

On ne devrait pas choisir le système Söll GlideLoc sans demander conseil à une personne dûment autorisée par le fabricant qui pourra aider l'utilisateur à choisir le matériel approprié, à analyser les conditions requises pour un montage correct et installer les éléments du système dans une configuration appropriée.

L'antichute ne doit être utilisé qu'avec un harnais de sécurité complet en conformité avec la norme EN 361; ANSI Z359.1 – 2007; NBR 15836. On ne devrait utiliser que des éléments d'attaches d'antichute certifiés selon EN 361; ANSI Z359.1 – 2007; NBR 15836 (marqués « A »).

1.5 Performances de l'Antichute

La force d'arrêt maximale pour la chute d'un poids de 100 kg sera de 6kN.

La sûreté et la conformité sont essentielles dans nos activités quotidiennes. Pour remplir notre mission, l'antichute Söll GlideLoc VR500 a été testé pour plusieurs scénarios de poids d'utilisateur sur des tests de performance dynamiques. Les pointes et charges qui en résultent pour plusieurs scénarios figurent dans le tableau ci-dessous :

Poids de l'Utilisateur (kg)	Charge de Pointe (kN)
40	4.68
100	4.17
140	7.67

1.6 Limites et capacités



Danger!

Tout manquement à se conformer à ces dispositions exposera l'utilisateur à des risques de chute de haut !

1.6.1 Capacités

L'Antichute "Söll VR500" est classé dans la catégorie 3 EPP.

1.6.2 Limites

Le poids d'utilisateur minimum est de 40 kg (88 lbs) (non compris les vêtements et l'équipement). Le poids d'utilisateur maximum (y compris les vêtements et l'équipement) ne pourra pas dépasser 140 kg (310 lbs).

La température de fonctionnement pour le système de protection antichute -40°C à +50°C. Quand on ne s'en sert pas, la température ambiante ne doit pas dépasser 100°C.

Une seule personne à la fois (sauf dans les opérations de sauvetage) devra utiliser la même portion du système entre les châssis support intermédiaires.

L'antichute n'est prévu que pour un seul utilisateur.

L'antichute ne pourra pas être utilisé dans des zones sujettes aux explosions. On ne doit pas utiliser l'antichute pour des activités de loisirs.

L'antichute doit toujours être manié de façon telle qu'il soit protégé de tout dégât ou de toute corrosion.

1.7 AVERTISSEMENTS

Avant d'utiliser cet antichute, il est impératif que vous lisiez et compreniez ce manuel d'utilisation et toutes instructions supplémentaires fournies pendant la formation ou données avec le système en rapport.

GARDEZ CE MANUEL POUR VOUS EN SERVIR À L'AVENIR – NE LE JETEZ PAS !

Demandez à votre employeur de vous donner une formation d'utilisateur avant le premier usage de cet équipement. Vous pourrez aussi être directement supervisé par un formateur et/ou une personne autorisée.



Danger!

Tout manquement à se conformer à ces instructions pourra entraîner des blessures graves ou la mort. On devra donner ce manuel d'utilisation à tous les utilisateurs.

La société d'exploitation du système antichute devrait s'assurer que ce manuel d'utilisation est soit gardé en lieu sûr et au sec près du système soit toujours gardé dans un endroit facilement accessible connu de tous les utilisateurs du système.

- 1.8 S'il y a lieu, on doit faire attention à la réglementation pour l'utilisation d'équipement de protection personnel contre les chutes de haut, c-à-d DGUV Regel 112-198, de l'institut pour l'assurance et la prévention réglementaires d'accidents de même qu'aux règles pour l'utilisation d'équipement de protection pour retenir et secourir, c-à-d DGUV Regel 112-199.
- 1.9 Pour la sécurité de l'utilisateur, c'est important que le distributeur homologué fournisse ce manuel dans la langue du pays concerné si ce système doit être revendu dans un autre pays.

2 RENSEIGNEMENTS AVANT UTILISATION

2.1 Stockage et Transport

La température de stockage/transport doit être entre -50°C et $+50^{\circ}\text{C}$.

L'antichute doit être gardé propre, sec et sans poussière. Il ne devrait pas être stocké près de sources de chaleur. Ne pas exposer au soleil pendant le stockage/transport.

Assurez-vous que l'antichute est protégé contre tout endommagement pendant le de stockage/transport.

2.2 Inspection avant utilisation

- 2.2.1 Avant chaque usage, on devrait vérifier que tout l'antichute, y compris le crochet du mousqueton, fonctionne correctement. (Voir la liste de contrôle de l'inspection voir 5.4)
- 2.2.2 De plus, on devrait vérifier le système antichute complet. Après avoir relâché la goupille d'arrêt de la butée, elle doit automatiquement se verrouiller dans la position initiale.
- 2.2.3 Avant chaque usage, il est nécessaire de vérifier que tous les éléments de l'antichute se meuvent librement, surtout le cran de sûreté; l'amortisseur ne doit pas être déformé. Pour vérifier, soulever le nez d'accrochage pour révéler les flèches d'indication de chute (voir Fig. 9, détail 2.2). Les flèches d'indication de chute doivent être alignées et se faire face.
- 2.2.4 On ne doit pas utiliser l'antichute s'il y a des défauts visibles ou des doutes concernant la sûreté. Si c'est le cas, ne pas l'utiliser jusqu'à ce qu'une personne ou un organisme agréé (comme défini à la section 4.3) approuve son utilisation de nouveau. Renvoyer l'antichute au fabricant si nécessaire.
- 2.2.5 Il faut que les utilisateurs soient en bonne et saine condition et en bonne forme physique. Il est interdit de grimper si les utilisateurs sont sous l'influence de drogues, de l'alcool ou de médicaments.

2.3 Prérequis obligatoires à l'installation et recommandations avant utilisation



Danger!

Tout manquement à se conformer aux instructions de cette section pourra entraîner des blessures graves ou la mort! L'antichute doit être utilisé en combiné avec les éléments du système Söll GlideLoc comme décrit à la section « compatibilités » ci-dessus.



Note:

Il est nécessaire de faire extrêmement attention en bas du système antichute. Pendant les 2 premiers mètres de la voie d'ascension, il est nécessaire de faire tout spécialement attention pendant l'ascension et la descente parce qu'il pourra ne pas être possible d'empêcher l'utilisateur de heurter le sol. (la distance d'arrêt de la chute plus la taille du corps de l'utilisateur est d'approximativement 2 mètres).

Une distance verticale de sécurité d'au moins 4,5 m entre les 2 utilisateurs ou le sol est obligatoire (voir Fig. 1).

2.4 Avertissement



Le système antichute et le harnais de sécurité complet arriment les utilisateurs et les empêchent de tomber tandis qu'on monte ou descend. Quand il travaille sur la voie ascensionnelle ou à proximité et quand il exécute des tâches qui ne font pas partie des mouvements ascendants ou descendants habituels, le grimpeur doit autrement s'attacher (l'utilisateur prend seul le risque et la responsabilité pour les dégâts en résultant). Afin de faire ainsi, l'utilisateur a besoin d'utiliser un système antichute séparé (par ex. « cordons amortisseurs » EN 355) ou un cordon de maintien au travail en conformité avec EN 358 (ou cordon et cordon de maintien au travail en conformité avec l'ANSI Z359.1-2007; NBR 15835) combiné avec un système de sauvegarde (c-à-d. EN 355 "cordons amortisseurs", voir Fig. 2).

Le choix d'un tel cordon doit être fait en considérant le type de travail et de soubassement et, si besoin est, en accord avec un expert. Pour le cordon seulement, on doit utiliser des points d'ancrage appropriés en conformité avec EN 795. Le point d'ancrage doit être au-dessus de la tête de l'utilisateur (approximativement 1m au-dessus) et le cordon devrait être tendu et attaché correctement (crochet fermé) afin d'empêcher une chute.

3 RENSEIGNEMENTS POUR L'UTILISATION

- 3.1 Insérez l'antichute à l'extrémité la plus basse du rail de guidage du système Söll GlideLoc (Fig. 3) ou dans l'évidement (Fig. 4) (qui devrait toujours être placé à hauteur de la poitrine ou plus bas). La goupille de sûreté en saillie sur le côté (Pos. 1) doit se trouver sur le côté droit et la flèche gravée doit pointer vers le haut.

La goupille de sûreté (Pos.1) de même que la butée (Pos.2) empêchent l'utilisation incorrecte de l'antichute et qu'il glisse de façon imprévue du rail de guidage.



Avertissement:

Faire glisser l'antichute au-delà des butées n'est permis que

- Dans les zones sans risque de chute de haut ou
- Si la protection contre les chutes est assurée autrement. Le mousqueton autoverrouillant doit être relié au point d'attache du harnais sur la poitrine marqué « A » (voir Fig. 5)

Afin d'ouvrir le mousqueton, les étapes suivantes sont nécessaires. Tirer la grille en arrière, tournez-la à droite et poussez la vers l'intérieur.



Avertissement: Vous risquez votre vie !

Le mousqueton de l'antichute devrait être directement relié au point d'attache de devant sur la poitrine (marqué « A ») du harnais de sécurité complet pour usage vertical conformément aux normes EN 361; ANSI Z359.1-2007; NBR 15836.

La longueur de l'élément de raccord ne doit être ni allongée ni raccourcie.



Note:

Il est strictement interdit d'utiliser des mousquetons de tout autre type que les originaux fournis !

La distance entre le bord extérieur du rail de guidage et l'œillet/les boucles repliés vers l'intérieur sur le harnais ne doit pas dépasser 180 mm (voir Fig. 6).

Le harnais de sécurité complet doit être bien ajusté et coller au corps !

Si le harnais devait se relâcher pendant l'ascension, prenez le temps de le réajuster.

Pendant qu'on rajuste le harnais, les utilisateurs du harnais devrait être dans une position de sécurité et attachés avec un cordon comme spécifié à 2.4. Pour plus de renseignements, veuillez vous référer au manuel d'utilisation et/ou du cordon.

- 3.2 Après insertion de l'antichute et avoir attaché le point d'attache du harnais de sécurité complet au sternum, le système est prêt pour utilisation. Pour l'ascension, monter normalement l'échelle. Essayez de garder vos bras aussi tendus que possible afin de combattre la fatigue en faisant travailler vos jambes qui sont plus puissantes. Pour commencer la descentes, tirez sur la navette avec votre harnais en utilisant le poids de votre corps (vos bras devraient être tendus) et maintenir cette force de traction tout au long de la descente pour faire entrer le nez d'accrochage dans la navette. Au cas où la navette se verrouille, monter 3 barreaux et/ou soulever manuellement le mousqueton de la navette pour le déverrouiller (voir Fig. 7). Continuez ensuite votre descente vers le sol en tirant toujours sur la navette.

3.3 Retirer l'antichute du rail de guidage



Avertissement

Avant de retirer l'antichute du rail de guidage ou de le détacher du harnais, les utilisateurs doivent être attachés et protégés autrement contre une chute de haut !

Afin de retirer l'antichute du rail de guidage, la butée devrait être ouverte pour que l'antichute puisse traverser cette section.

Si d'autres accessoires (par ex. section de sortie) sont montés sur le rail de guidage ou sur l'échelle. Veuillez suivre le manuel correspondant.

Après usage, il ne faut pas laisser l'antichute attaché à l'échelle/au rail de guidage protégeant contre les chutes.

3.4 Avertissement contre les mauvais usages prévisibles :

Toutes modifications ou tous ajouts à l'antichute "Söll VR500" sans l'approbation écrite du fabricant pourront empêcher l'antichute de fonctionner correctement et sont donc interdits.

Ne pas utiliser le point d'attache du harnais de devant sur la poitrine, marqué « A » pourra entraîner des blessures graves ou la mort.

Il n'est pas permis de monter/descendre sans les mains.

3.5 Procédures d'Urgence

C'est essentiel que l'opérateur du système de protection contre les chutes ait un plan de secours, dans lequel toutes les urgences possibles, en particulier le besoin urgent d'évacuer une personne blessée, sont considérées.

4 INSPECTION ET ENTRETIEN

4.1 Si une chute devait se produire sur l'antichute, il doit être inspecté par une personne autorisée ou un organisme agréé avant d'être utilisé de nouveau.
Ne jamais utiliser un tel antichute sans l'approbation écrite d'une personne autorisée ou d'un organisme agréé.

4.2 L'antichute et le manuel correspondant devraient être envoyés à l'atelier du fabricant pour inspection et entretien.

4.3 Une personne autorisée ou un organisme agréé devrait vérifier régulièrement l'antichute pour confirmer qu'il est en bon état et prêt à l'usage. Une telle inspection devra être réalisée au moins une fois par an ou plus fréquemment selon l'application et les conditions d'exploitation. Des inspections régulières sont obligatoires comme la sécurité de l'utilisateur dépend de la fonctionnalité et de la durabilité continues de l'antichute et du système antichute. Afin de faire ça, on devrait suivre la « liste de contrôle » (voir 5.4).

Afin de faire le suivi des inspections périodique, des notes (par ex. livret de contrôle) devraient être conservées pour chaque élément, sous-système et système, y compris tous les détails pertinents concernant l'équipement. Ce livret devrait comprendre des renseignements pour l'identification du produit, y compris le numéro de série et la date de fabrication, la première date d'utilisation du produit et une historique complète de l'entretien avec les détails des réparations.

Tout manquement à réaliser les inspections et l'entretien ci-dessus, diminueront la fonctionnalité et la durabilité de l'antichute et mettront donc en danger la sécurité de l'utilisateur.

Des inspections régulières ou des réparations doivent être enregistrées dans le livret de contrôle des inspections qui devrait faire partie du paquet du produit.



Avertissement !

Les inspections pourront seulement être réalisées par le fabricant ou par sa personne autorisée ou son organisme agréé. L'autorisation peut être obtenue par une formation et des remises à niveau par le fabricant. Le certificat obtenu de ce fait est valable pendant 3 ans et autorise à mener à bien des inspections régulières des systèmes Söll :



Avertissement !

Une autorisation d'inspection ne comprend pas une autorisation d'effectuer des réparations.

4.4 Entretien

Une personne autorisée ou un organisme agréé peut se charger des défauts suivants :

- Enlever la saleté (béton, mortier, peinture, etc.) de l'antichute
- Nettoyer les repères

Au cas où il y a de la saleté à l'intérieur de l'antichute ou si l'antichute a des défauts, ce qui exige de le démonter, il devrait être renvoyé au fabricant ou à un partenaire autorisé (avec le manuel correspondant) pour un nettoyage et des réparations. Ce processus devrait être enregistré dans l'annexe de la liste de contrôle (espace pour commentaires).

**Note:**

Des réparations de sûreté ne pourront être effectuées que par le fabricant ou une personne désignée par lui.

4.5 Nettoyage

Laver tout l'antichute avec de l'eau et séchez-le en utilisant un chiffon absorbant. Ne pas utiliser de source de chaleur pour le séchage.

Ne pas le laver avec un décapant rapide, un solvant ou un dégraissant contenant du trichloro-éthane.

Ne pas utiliser de graisse.

Les roulettes ((Fig. 9 / Pos. 3.0) ont des roulements ordinaires et doivent être lubrifiées en usine. Lubrifiez légèrement la manille du pivot (Fig. 9 / Pos. 5.0) et la grille du mousqueton (Fig. 9 / Pos. 6.1) si nécessaire.

**Attention!**

Ne pas mettre l'antichute en contact avec des produits chimiques.

4.6 Durée de Vie en Service

La durée de vie en service de l'antichute dépend de la fréquence d'utilisation et des conditions de fonctionnement. Pendant l'inspection annuelle effectuée par une personne autorisée ou un organisme agréé, l'antichute ne sera autorisé à être remis en service que si le produit et ses éléments sont en bon état.



4.7 Mise au Rebut Sûre du Produit

La mise au rebut de l'EPP contre les chutes de haut après la fin de la durée de vie en service devrait être faite suivant la réglementation locale sur la décharge des déchets. Il est interdit de mettre à la décharge l'EPP contre les chutes de haut avec des ordures ménagères générales.

En s'assurant que ce produit est correctement mis au rebut, vous aiderez à protéger l'environnement. Pour des renseignements plus précis au sujet du recyclage de ce produit, veuillez contacter les autorités locales, votre prestataire de services de décharge de déchets ménagers/industriels ou le magasin où vous avez acheté le produit.

5 DIVERS

5.1 Explication du Marquage (voir Fig. 8)

Honeywell MILLER	Fabricant, Nom de Marque
Made In Germany	Pays d'origine
www.safety.honeywell.com	Site Internet du Fabricant
50163730	Numéro de référence du produit
MM/YY XXXX	Numéro de série du produit (mois/an, ordre dans le lot)
	Lire le manuel d'utilisation avant usage
Söll GlideLoc	Type de système de protection contre les chutes
SÖLL VR500	Appellation de l'Antichute
	Indication de direction ascendante (descendante)
MIN. 40 kg 88 lbs	Capacité de charge minimale permissible
MAX. 140 kg 310 lbs	Capacité de charge maximale permissible
MIN. -40°C -40°F	Température d'usage minimale
MAX. +50°C +122°F	Température d'usage maximale
15729-H5, 14622, 16852-H5	Rails de guidage compatibles (numéros de référence)
Inspect before each use Inspecter ce Produit avant de l'utiliser	Le produit devrait être inspecté avant chaque utilisation
EAC	Marquage en conformité avec l'Union Économique Eurasienne
TP TC 019/2011	Référence à la Règlementation Technique de l'Union Économique Eurasienne
CE 0158	Organisme de surveillance notifié pour Conformité Européenne

EN 353-1:2014+A1:2017	Référence à la norme Européenne de conformité
ANSI A14.3-2008	Référence à la norme de conformité ANSI
OSHA	Référence à la norme de conformité OSHA 1910.29
NBR 14627	Référence à la norme de conformité du Brésil
	Sceau de Certification INMETRO
	Mise au rebut du produit (Voir chapitre 4.7)
	Flèches d'indication de chute

Une personne autorisée ou un organisme agréé est seulement autorisé à mettre une étiquette d'inspection si l'antichute est absolument exempt de tous défauts après inspection et entretien.

5.2 Confirmation de conformité pour l'Union Économique Eurasienne

Cet antichute de type guidé est un EPP contre les chutes de haut ; il a passé avec succès la procédure de confirmation de conformité obligatoire avec les exigences des règlements techniques de l'Union Douanière TP TC019/2011 « De la sûreté des EPP » sous forme de certification obligatoire et porte par conséquent la marque de la circulation du produit sur le marché de l'Union Économique Eurasienne.

5.3 Confirmation de conformité à ANSI et OSHA

Cet appareil est en conformité avec les exigences d'ANSI A14.3-2008 et d'OSHA 1910.29.

5.4 Liste de Contrôle d'Inspection (voir Fig. 9)

Bâti (1.0)

- Le bâti doit être exempt de peinture/mortier/béton/saleté etc.
- Les marquages suivant 5.1 sont clairement lisibles
- La flèche de direction (1.2) est facilement reconnaissable
- La goupille de sûreté (1.3) n'est pas tordue et est montée solidement
- La bande de roulement (1.4) est propre
- Les pièces coulissantes (1.5) doivent être en place
- Les pièces coulissantes (1.5) ne sont pas usées

Amortisseur + Cran de Sûreté (2.0)

- L'amortisseur + cran de sûreté se déplace librement sans aucune friction reconnaissable
- L'amortisseur n'est pas déformé (2.1) - max 57 mm
- Les pointes de la flèche de l'indicateur de chute marquant (2.2) près de l'œil de l'amortisseur sont alignées l'une avec l'autre.

Roulettes (3.0)

- Toutes les roulettes sont en place, 8 éléments
- Jeu radial : max 0,5mm
- Les roulettes tournent librement (concentriquement)
- Les roulettes ne doivent pas être endommagées
- Les roulettes sont solidement montées sur les axes
- Le diamètre extérieur minimum des roulettes (3.1) est d'au moins 9 mm

Ressort de Compression(4.0)

- Contrôle par test fonctionnel
- Est exempt de rouille, saleté, béton, peinture, etc.
- Le ressort n'est pas déformé
- Le ressort n'est pas cassé

Manille du Pivot (5.0)

- La manille du pivot se meut librement
- La manille du pivot n'est pas cassée
- La manille du pivot est sans fissures ni autre dégât
- L'épaisseur de la manille(5.1) est d'au moins 5,5 mm
- Le rivetage doit être solide
- La dimension extérieure de l'œillet de la goupille de la manille (5.2) ne dépasse pas 40 mm.

Mousqueton (6.0)

- Le mousqueton n'est ni tordu ni cassé !
- Le mousqueton est sans fissures ni autre dégât
- La grille du mousqueton (6.1) n'est pas endommagée

- La grille du mousqueton (6.1) devrait s'ouvrir facilement
- La grille du mousqueton (6.1) s'ouvre et se verrouille automatiquement après déblocage manuel
- La goupille d'arrêt (6.2) est en place
- La vis de sûreté ne doit pas être desserrée et est montée solidement

1 ALMENNAR UPPLÝSINGAR

1.1 Tilvísanir í staðla

Þetta skjal inniheldur, í heild eða að hluta til, tilvísanir í neðangreinda staðla. Þar sem þessi vara er vottuð samkvæmt staðbundinni reglugerð og stöðlum um persónuhlífar þá er það á ábyrgð notandans að fara eftir staðbundnum heilbrigðis- og öryggisreglum og reglugerðum sem vottorð vörunnar nær ekki yfir.

Evrópskir staðlar:

EN 353-1:2014+A1:2017 - fallvarnarbúnaður fyrir einstaklinga - stýrður fallstöðvunarbúnaður með festilínu - hluti 1: Stýrður fallstöðvunarbúnaður með fastri festilínu

EN 361 - persónuhlífar gegn falli úr hæð – rammgerðar ólar

EN 355 - persónuhlífar gegn falli úr hæð - álagsmínkandi búnaður

EN 358 - persónuhlífar fyrir vinnustellingar og til að hindra fall úr hæð - belti fyrir vinnustellingar og festingu og dragreipi fyrir vinnustellingar

EN 795 – fallvarnarbúnaður fyrir einstaklinga – festibúnaður

CNB/P/11.119 - Esk. 01

Dýskar reglugerðir:

DGUV Regel 112-198 - Benutzung von persönlichen Schutzausrüstungen gegen Absturz
DGUV Regel 112-199 - Retten aus Höhen und Tiefen mit persönlichen Absturzschutzausrüstungen

DGUV Grundsatz 312-906 - Grundlagen zur Qualifizierung von Personen für die sachkundige Überprüfung und Beurteilung von persönlichen Absturzschutzausrüstungen

Bandarískir staðlar og reglugerðir:

ANSI-ASC A14.3-2008 - stigar - fastir - öryggiskröfur

ANSI Z359.1 – 2007 - öryggiskröfur fyrir fallstöðvunarkerfi fyrir einstaklinga, undirkerfi og íhluti

Brasilískur staðall:

NBR 14627 - Equipamento de proteção individual contra queda de altura - Trava - queda guiado em linha rígida

NBR 15836 - Equipamento de proteção individual contra queda de altura - Cinturão de segurança tipo para-quedista

NBR 15835 - Equipamento de proteção individual contra queda de altura - Cinturão de segurança tipo abdominal e talabarte de segurança para posicionamento e restrição

Reglugerðir Efnahagsbandalags Evrasíu:

TP TC 019/2011 - Технический регламент Таможенного союза "О безопасности средств индивидуальной защиты"

1.2 Lýsing á vörinni og hættum

Söll GlideLoc fallstöðvunarbúnaðurinn, Söll VR500 (hér eftir, fallstöðvunarbúnaður) er hluti af fallvarnarbúnaðinum sem nefndur er Söll GlideLoc og búinn er fastri stýribraut hannaðri til að vera vörn gegn falli úr hæð. Þessi fallvarnarbúnaður er vottaður í samræmi við staðlana EN 353-1:2014+A1:2017; TP TC 019/2011; ANSI-ASC A14.3-2008; NBR 14627. Fyrirtækið sem notar fallstöðvunarkerfið verður að tryggja á viðeigandi hátt að öllum notendum sé útvegaður sínar eigin rammgerðu ólar í samræmi við staðal EN 361; ANSI Z359.1 – 2007; NBR 15836 og sinn eigin fallstöðvunarbúnað og að þau séu notuð samkvæmt gildandi leiðbeiningum.

1.3 Upplýsingar framleiðanda

Honeywell Fall Protection Deutschland GmbH & Co. KG Seligenweg 10
95028 Hof, Þýskaland
Sími: +49 (0) 9281 8302 0
Netfang: scs-hof@honeywell.com

1.4 Samhæfi

Fallstöðvunarbúnaðinn má aðeins nota í sameiningu með upprunalegu Söll fallstöðvunarkerfunum sem eru með skoðunarvottorð Söll GlideLoc af ESB-gerð. Notkun kerfa frá öðrum framleiðendum er stranglega bönnuð.

Val og notkun á Söll GlideLoc kerfi ættu ekki að vera framkvæmd án þess að leita ráða hjá einstaklingi með tilhlýðilegt leyfi frá framleiðandanum sem getur hjálpað notandanum við að velja viðeigandi búnað, greina þarfirnar fyrir rétta uppsetningu, og setja upp íhluti kerfisins á viðeigandi hátt.

Fallstöðvunarbúnaðinn má aðeins nota með rammgerðum ólum í samræmi við staðal EN 361; ANSI Z359.1 – 2007; NBR 15836. Aðeins má nota áfestar fallstöðvunareiningar sem vottaðar eru samkvæmt EN 361; ANSI Z359.1 – 2007; NBR 15836 (merkt með „A“).

1.5 Frammistaða fallstöðvunarbúnaðsins

Hámarks fallkraftur fyrir fall 100 kg þyngdar er 6kN.

Öryggi og reglufylgni eru nauðsynleg í daglegum athöfnum okkar. Til að uppfylla markmið okkar hefur Söll GlideLoc VR500 fallstöðvunarbúnaður verið prófaður með nokkrum dæmum um þyngd notenda í virkum afkastaprófunum. Niðurstöður fyrir toppálag í ákveðnum dæmum eru sýndar í töflunni að neðan:

Þyngd notanda (kg)	Toppálag (kN)
40	4.68
100	4.17
140	7.67

1.6 Takmarkanir og geta



Hætta!

Sé ekki farið eftir þessum tilmælum verður notandinn berskjaldaður fyrir hættunni á að falla úr hæð!

1.6.1 Geta

Fallstöðvunarbúnaðurinn „Söll VR500“ er flokkaður í flokk 3 persónuhlífa.

1.6.2 Takmarkanir

Lágmarksþyngd notanda er 40 kg (88 lbs) (fyrir utan klæðnað og búnað). Hámarksþyngd notanda (að meðtöldum klæðnaði og búnaði) má ekki fara yfir 140 kg (310 lbs).

Notkunarhitastig fallvarnarbúnaðsins: -40°C til +50°C. Þegar er ekki í notkun má umhverfishitastigið ekki fara yfir 100°C.

Aðeins einn einstaklingur (nema við þjörgunaraðgerðir) skal á hverjum tíma nota þann hluta búnaðsins sem er á milli millifestinga.

Fallstöðvunarbúnaðurinn er einungis ætlaður fyrir einn notanda.

Fallstöðvunarbúnaðinn má ekki nota á svæðum þar sem sprengingar geta orðið.

Fallstöðvunarbúnaðinn má ekki nota fyrir tómstundaathafnir.

Alltaf skal meðhöndla fallstöðvunarbúnaðinn þannig að hann sé varinn fyrir öllum skemmdum eða tæringu.

1.7 VIÐVARANIR

Áður en þessi fallstöðvunarbúnaður er notaður er mikilvægt að að þessi leiðbeiningahandbók sé lesin og skilin ásamt öllum viðbótarleiðbeiningum sem veittar eru við þjálfun eða útvegaðar með viðkomandi búnaði.

GEYMIÐ ÞESSA HANDBÓK FYRIR SÍÐARI NOTKUN - EKKI HENDA HENNI!

Biðjið atvinnurekandann um notendaþjálfun áður en þessi búnaður er notaður í fyrsta sinn. Einnig gæti notkunin verið undir beinu eftirliti þjálfara og/eða viðurkennds aðila.



Hætta!

Sé ekki farið eftir þessum leiðbeiningum getur það leitt til alvarlegra meiðsla eða dauða! Öllum notendum skal vera útveguð þessi handbók.

Fyrirtækið sem notar fallstöðvunarkerfið skal tryggja að þessi handbók sé annað hvort höfð á öruggum og þurrum stað nálægt búnaðinum eða alltaf höfð á stað sem auðvelt er að nálgast og allir notendur búnaðarins þekkja.

- 1.8 Þar sem það á við skal taka tillit til reglugerðanna varðandi notkun persónuhlifa gegn falli úr hæð, þ.e. DGUV Regel 112-198, stofnunar fyrir lögbundna slysatryggingu og forvarnir auk reglnanna fyrir notkun persónuhlifa fyrir hald og björgun, þ.e. DGUV Regel 112-199
- 1.9 Fyrir öryggi notandans er mikilvægt að viðurkenndur dreifingaraðili útvegi þessa handbók á tungumáli viðkomandi lands ef þessi búnaður fer í endursölu til annars lands.

2 UPPLÝSINGAR FYRIR NOTKUN

2.1 Geymsla og flutningur

Hitastig við geymslu/flutning verður að vera á bilinu -50°C til +50°C.

Halda verður fallstöðvunarbúnaðinum hreinum þurrum og lausum við ryk. Ekki skal geyma hann nálægt hitagjöfum. Ekki skal hafa hann í sólarljósi við geymslu/flutning.

Tryggið að fallstöðvunarbúnaðurinn sé varinn fyrir skemmdum við geymslu/flutning.

2.2 Skoðun fyrir notkun

2.2.1 Fyrir hverja notkun skal athuga rétta virkni alls fallstöðvunarbúnaðsins þ.m.t. smellikróksins. (Sjá gátlista fyrir skoðun 5.4)

2.2.2 Að auki skal athuga allt fallstöðvunarkerfið. Eftir að láspinni endastoppins hefur verið losaður læsist það verður að læsa sjálfkrafa í upphafsstöðu.

2.2.3 Fyrir hverja notkun er nauðsynlegt að athuga að allir íhlutir fallstöðvunarbúnaðsins geti hreyfst óhindrað, sérstaklega öryggisfestingin, höggdeyfirinn má ekki vera aflagaður. Til að athuga skal lyfta enda festingarinnar til að birta fallvísisörvarnar (sjá mynd 9 atriði 2.2). Fallvísisörvarnar verða að vera samstilltar og benda hvor á aðra.

2.2.4 Fallstöðvunarbúnaðinn má ekki nota ef það eru einhverjir sýnilegir gallar á honum eða vafi leikur á öryggi hans. Ef þetta er tilfellið skal ekki nota hann þar til viðurkenndur aðili eða stofnun (eins og skilgreint í hluta 4.3) samþykkir hann fyrir frekari notkun. Sendið fallstöðvunarbúnaðinn tilbaka til framleiðandans ef þarf.

2.2.5 Notendur þurfa að vera við góða heilsu og í góðu líkamlegu ástandi. Bannað er að klifra ef notendur eru undir áhrifum vímuefna, áfengis eða lyfja.

2.3 Ófrávikjanlegar forsendur uppsetningar og ráðleggingar fyrir notkun



Hætta!

Sé ekki farið eftir leiðbeiningunum í þessum hluta getur það leitt til alvarlegra meiðsla eða dauða!

Fallstöðvunarbúnaðinn skal nota í sameiningu við einingar Söll GlideLoc kerfisins eins og lýst í hlutanum „samhæfi“ að ofan.



Athugið:

Það er nauðsynlegt að vera mjög varkár neðst í fallstöðvunarkerfinu. Þörf er á sérstakri aðgát innan fyrstu tveggja metra klifurleiðarinnar á uppleið og niðurleið því búnaðurinn gæti ekki hindrað notandann í að falla til jarðar. (Fallstöðvunarfjarlægð auk líkamshæðar notandans er u.þ.b. tveir metrar)

Lóðrétt öryggisfjarlægð upp á a.m.k. 4,5 m milli notendanna tveggja eða jarðarinnar er ófrávikjanlegt skilyrði (sjá mynd 1).

2.4 Viðvörðun



Fallstöðvunarkerfið og rammgerðu ólarnar tryggja notendurna gegn falli meðan þér fara upp eða niður. Þegar unnið er í eða við hliðina á klifurleiðinni og þegar verið er að framkvæma

verk og aðgerðir sem eru ekki hluti af venjulegum hreyfingum við að fara upp og niður, verður klifurmaðurinn að festa sig á annan hátt (notandinn tekur einn áhættuna og ábyrgðina á skaða sem verður vegna þessa). Til að gera þetta þarf notandinn að nota aðskilið fallstöðvunarkerfi (t.d. EN 355 „höggdeyfandi dragreipi“) eða vinnustellingardrageipi í samræmi við EN 358 „drageipi fyrir hald og vinnustellingar“ (eða dragreipi og vinnustellingardrageipi í samræmi við ANSI Z359.1-2007; NBR 15835) í sameiningu með varabúnaði (t.d. EN 355 „höggdeyfandi dragreipi“, sjá mynd 2)

Val á slíku dragreipi verður að vera gert með tilliti til tegundar vinnunnar og undirbyggingar og ef nauðsynlegt er í samráði við sérfræðing. Fyrir dragreipi einungis verður að nota viðeigandi festipunkta í samræmi við EN 795. Þessi festipunktur á að vera fyrir ofan höfuð notandans (u.þ.b. 1 m fyrir ofan) og dragreipinu skal haldið strekktu og vandlega festu (krókur lokaður) til að hindra fall.

3 NOTKUNARUPPLÝSINGAR

- 3.1 Setjið fallstöðvunarbúnaðinn í neðri enda stýribrautar Söll GlideLoc kerfisins (mynd 3) eða í grópina (mynd 4) (sem ætti alltaf að vera staðsett í bringuhæð eða neðar). Öryggispinninn sem skagar lárétt fram (st. 1) verður að vera hægra megin og greypa örin verður að benda upp á við. Öryggispinninn (st. 1) ásamt endastoppinu (st. 2) koma í veg fyrir ranga notkun fallstöðvunarbúnaðsins og að renni óvænt af stýribrautinni.



Viðvörðun:

Að renna fallstöðvunarbúnaðinum framhá endastoppunum er aðeins leyft

- Á svæðunum þar sem ekki er hætt á falli úr hæð eða
- Ef fallvörn er tryggð á annan hátt.

Sjálflæsandi smellihringurinn verður að vera tengdur við festipunkt festiölarinnar á bringunni merktum með „A“. (sjá mynd 5)

Til að opna smellihringana eru eftirfarandi skref nauðsynleg: Togið hliðið aftur á bak, snúið því til hægri og ýtið því inn á við.



Viðvörðun: Lífshætta!

Smellihringur fallstöðvunarbúnaðarins á að vera beintengdur við festipunkt rammgerðu ólanna framan á bringunni (merktum með „A“) fyrir lóðréttu notkun í samræmi við EN 361; ANSI Z359.1-2007; NBR 15836 staðal.

Ekki má lengja eða stytta lengd tengieininganna.



Athugið:

Það er algjörlega bannað að nota smellihringi af annarri gerð en þeirri sem fylgdu upprunalega með!

Fjarlægðin á milli ytri brúna stýribrautarinnar og innan beygða lyftiaugans/lykkjunnar á festiólni má ekki fara yfir 180 mm (sjá mynd 6).

Rammgerðu ólarnar eiga að falla vel og þétt að líkamanum!

Ef festiölarinnar losna við klifur skal gefa sér tíma til að laga þær.

Vera skal í öruggri stöðu og með dragreiði eins og lýst er í 2.4 þegar festiölarinnar eru lagaðar. Fyrir meiri upplýsingar skal sjá notandahandbókina fyrir festiölarinnar og/eða dragreiðið.

- 3.2 Eftir að fallstöðvunarbúnaðurinn hefur verið settur í og festur við festipunkt rammgerðu ólanna við bringubeinið þá er kerfið tilbúið til notkunar. Þegar farið er upp skal klifra upp stigann á venjulegan hátt. Reyndið að hafa handleggina eins mikið teygða út og mögulegt er til að verjast þreytu með því að láta fæturna vinna sem eru öflugri. Til hefja niðurförina skal toga skutluna aftur á bak með festiólnum með því að nota líkamsþyngdina (handleggirnir ættu að vera teygðir út), og halda þessum togkrafti alla leiðina niður til að gripendinn fari inn í skutluna. Í því tilfalli sem skutlan læsist, farið upp 3 þrep, og/eða lyftið smellihring skutlunnar handvirkt til að opna hana (sjámynd 7). Haldið síðan áfram niður til jarðarinnar og togið áfram í skutluna.

3.3 Fallstöðvunarbúnaðurinn fjarlægður úr stýribrautinni



Viðvörðun

Áður en fallstöðvunarbúnaðurinn er fjarlægður úr stýribrautinni eða losaður af festiólunum verða notendur að vera öruggir og varðir gegn falli úr hæð!

Til að fjarlægja fallstöðvunarbúnaðinn úr stýribrautinni skal opna endastoppið svo að fallstöðvunarbúnaðurinn geti farið yfir þann hluta.

Ef annar aukabúnaður (t.d. útgönguhluti) er festur á stýribrautina eða stigann skal fara eftir viðkomandi handbók.

Eftir notkun má ekki skilja fallstöðvunarbúnaðinn eftir festan við fallvarnar stigann/stýribrautina.

3.4 Viðvörðun vegna fyrirsjáanlegrar misnotkunar:

Alla breytingar eða viðbætur við fallstöðvunarbúnaðinn „Söll VR500“ án skriflegs samþykkis framleiðandans gæti hindrað að fallstöðvunarbúnaðurinn virki á réttan hátt og eru þar af leiðandi bannaðar.

Sé festipunktur rammgerðu ólanna framan á bringunni merktur „A“ ekki notaður getur það leitt til alvarlegra meiðsla eða dauða.

Handfrjáls uppför/niðurför er ekki leyfð.

3.5 Aðgerðir í neyðartilvikum

Það er nauðsynlegt að sá sem stjórnar notkun fallvarnarbúnaðarins sé með björgunaráætlun, sem nær yfir öll möguleg neyðartilvik, og sérstaklega sé hugað að því þegar skyndilega þarf að flytja slasaðan einstakling brott.

4 SKOÐUN OG VIÐHALD

- 4.1 Ef fall á sér stað með fallstöðvunarbúnaðinum verður viðurkenndur aðili eða stofnun að rannsaka hann áður en hann er notaður aftur. Aldrei skal nota slíkan fallstöðvunarbúnað nema að fengnu skriflegu samþykki frá viðurkenndum aðila eða stofnun.
- 4.2 Senda ætti fallstöðvunarbúnaðinn og viðkomandi handbók til verkstæðis framleiðandans til skoðunar og viðhalds.
- 4.3 Regluleg athugun á fallstöðvunarbúnaðinum skal vera gerð af viðurkenndum aðila eða stofnun til að staðfesta að hann sé í góðu ásigkomulagi og tilbúinn til notkunar. Slík skoðun skal fara fram a.m.k. einu sinni á ári eða oftar eftir notkun og vinnuskilyrðum. Reglulegar skoðanir eru ófrávikjanlegar þar sem öryggi notandans veltur á áframhaldandi virkni og endingu fallstöðvunarbúnaðarins og fallstöðvunarkerfisins. Til að gera þetta skal fara eftir „gátlista skoðunar“ (sjá 5.4).

Til að fylgjast með reglubundnum skoðunum ætti að halda skrá (t.d. í færslubók) yfir hvern íhlut, undirkerfi og kerfi þ.m.t. allar upplýsingar viðkomandi búnaðinum. Þessi skráning ætti að innihalda upplýsingar um vöruauðkenni, þ.m.t. raðnúmer og framleiðsludag, dagsetningu þegar varan var fyrst tekin í notkun og alla viðhaldssöguna með nánari upplýsingum um viðgerðir.

Séu ofangreindar skoðanir og viðhald ekki framkvæmd hefur það slæm áhrif á virkni og endingu fallstöðvunarbúnaðarins setur þar af leiðandi öryggi notandans í hættu.

Reglulegar skoðanir og viðgerðir verða að vera skráðar í færslubók skoðana sem ætti að fylgja með vörunni.



Viðvörðun!

Skoðunin má aðeins vera framkvæmd af framleiðandanum eða viðurkenndum aðila hans eða stofnun. Hægt er að öðlast þessa viðurkenningu í gegnum þjálfun og reglulega upprifjun af framleiðandanum. Vottorðið sem hér með fæst gildir í þrjú ár og veitir viðurkenningu á því að mega framkvæma reglubundna skoðun á Söll kerfum:



Viðvörðun!

Viðurkenning fyrir skoðun innifelur ekki viðurkenningu fyrir að mega framkvæma viðgerðir.

4.4 Viðhald

Viðurkenndur aðili eða stofnun getur höndlað eftirfarandi galla:

- Fjarlægja óhreinindi (steypu, múr, málningu, o.s.frv.) frá fallstöðvunarbúnaðinum
- Hreinsun merkingar

Í tilfelli óhreininda innan í fallstöðvunarbúnaðinum eða ef einhverjir gallar eru á fallstöðvunarbúnaðinum, sem krefjast sundurtekningar, ætti að skila honum til framleiðandans eða viðurkennds samstarfsaðila (ásamt viðkomandi handbók) til hreinsunar og viðgerða. Þetta ferli skal skrá í viðauka gátlistans (eyða fyrir athugasemdir).

**Athugið:**

Aðeins framleiðandinn eða einstaklingur tilgreindur af honum má framkvæma öryggisviðgerðir.

4.5 Hreinsun

Þvoið allan fallstöðvunarbúnaðinn með vatni og þurrkið hann með idrægum klút. Notið ekki hitagjafa til að þurrka.

Þvoið ekki með hraðhreinsi, þynni eða fituleysandi efnum sem innihalda triklóretan.

Notið ekki feiti.

Hjólín (mynd 9 / st. 3.0) eru með sléttlegur og hafa verið smurð í verksmiðjunni. Smyrjið snúningshlekkin smávegis (mynd 9 / st. 5.0) og hlið smelluhringsins (mynd 9 / st. 6.1) ef þarf.

**Varúð!**

Látið fallstöðvunarbúnaðinn ekki komast í snertingu við kemisk efni.

4.6 Endingartími

Endingartími fallstöðvunarbúnaðarins fer eftir notkunartíðni og notkunarskilyrðum. Við árlega skoðun sem framkvæmd er af viðurkenndum aðila eða stofnun verður fallstöðvunarbúnaðurinn aðeins afhentur til frekari notkunar ef varan og íhlutir hennar eru í góðu ásigkomulagi.

4.7 Öruggr förgun vöru

Förgun persónuhlífa gegn falli úr hæð þegar endingartíma er lokið skal vera framkvæmd samkvæmt staðbundnum reglum um meðhöndlun úrgangs. Bannað er að farga notuðum persónuhlífum gegn falli úr hæð með almennum heimilisúrgangi.

Með því að tryggja að þessari vöru sé fargað á réttan hátt er hjálpað við að vernda umhverfið. Fyrir nánari upplýsingar um endurvinnslu þessarar vöru skal hafa samband við staðbundin yfirvöld, sorphirðuþjónustu fyrir heimilis- eða iðnaðarúrgang eða búðina þar sem varan var keypt.

5 ÝMISLEGT

5.1 Útskýringar á merkingunni (sjá mynd 8)

Honeywell MILLER	Framleiðandi, vörumerki
Made In Germany	Upprunaland
www.safety.honeywell.com	Vefsíða framleiðanda
50163730	Tilvísunarnúmer vöru
MM/YY XXXX	Raðnúmer vörunnar (mánuður/ár lotunúmer)
 	Lesið notendahandbókina fyrir notkun
Söll GlideLoc	Tegund fallvarnarbúnaðar
Söll VR500	Merking fallstöðvunarbúnaðar
	Visir fyrir stefnu klifurs (upp á við)
MIN. 40 kg 88 lbs	Lágmarksleyfileg burðargeta
MAX. 140 kg 310 lbs	Hámarksleyfileg burðargeta
MIN. -40°C -40°F	Lágmarks notkunarhitastig
MAX. +50°C +122°F	Hámarks notkunarhitastig
15729-H5, 14622, 16852-H5	Samhæfar stýribrautir (tilvísunarnúmer)
Inspect before each use Inspecter ce Produit avant de l'utiliser	Skoða skal vöruna fyrir hverja notkun
EAC	Samræmismerking Efnahagsbandalags Evrasíu
TP TC 019/2011	Tilvísun í tæknilega reglugerð Efnahagsbandalags Evrasíu
CE 0158	Tilkynntur eftirlitsaðili fyrir Evrópskt samræmi

EN 353-1:2014+A1:2017	Tilvísun í samræmi við Evrópskan staðal
ANSI A14.3-2008	Tilvísun í samræmi við ANSI staðal
OSHA	Tilvísun í samræmi við OSHA 1910.29 staðal
NBR 14627	Tilvísun í samræmi við Brasilískan staðal
 <p>Segurança   <small>OCF 0310 INMETRO</small> <small>Ministério do Trabalho e Emprego</small></p>	Innsigli fyrir INMETRO vottun
	Förgun vörunnar (sjá kafla 4.7)
	Fallvisiörvar

Aðeins viðurkenndur aðili eða stofnun má setja skoðunarmiða ef fallstöðvunarbúnaðurinn er alveg laus við alla galla eftir skoðun og viðhald.

5.2 Staðfesting á samræmi fyrir Evrasíska efnahagssambandið

Þessi stýrði fallstöðvunarbúnaður er persónuhlíf gegn falli úr hæð, hann hefur staðist athugun fyrir skyldubundna staðfestingu á samræmi við kröfur tæknilegra reglugerða tollabandalagsins TP TC 019/2011 „Um öryggi persónuhlifa“ á formi skyldubundinnar vottunar og er því merktur með almennri merkingu fyrir vörudreifingu á markaði Evrasíska efnahagssambandsins.

5.3 Staðfesting á samræmi fyrir ANSI og OSHA

Þetta tæki er samhæft við kröfur ANSI A14.3-2008 og OSHA 1910.29.

5.4 Gátlisti skoðunar (sjá mynd 9)

Aðalhluta (1.0)

- Aðalhluti verður að vera laus við málningu/múr/steypu/óhreinindi o.s.frv.
- Merkingar samkvæmt 5.1 séu greinilega læsilegar
- Stefnuör (1.2) sé vel þekkjanleg
- Öryggispinni (1.3) sé ekki boginn og sitji fastlega
- Hlaupflötur (1.4) sé hreinn
- Rennihlutir (1.5) séu á sínum stað
- Rennihlutir (1.5) séu ekki uppslitnir

Höggdeyfir + öryggisfesting (2.0)

- Höggdeyfir + öryggisfesting hreyfast óhindrað án greinanlegs núningu
- Höggdeyfir sé ekki aflagaður (2.1) - há. 57 mm
- Örvahausar fallvísimerkingarinnar (2.2) nálægt auga höggdeyfisins séu samstilltir við hvor við annan

Hjól (3.0)

- Öll hjól séu á sínum stað, 8 einingar
- Slaki frá miðju: Há. 0,5 mm
- Hjól snúist hindrunarlaust (sammiðjulega)
- Hjól mega ekki vera skemmd
- Hjól sitji fastlega á ásunum
- Lágmarks ytra þvermál hjólanna (3.1) sé a.m.k. 9 mm

Þjöppunargormur (4.0)

- Athuga með því að prófa virkni
- Sé laus við ryð, óhreinindi, steypu, málningu o.s.frv.
- Gormur sé ekki aflagaður
- Gormur sé ekki brotinn

Snúningshlekkur (5.0)

- Snúningshlekkur hreyfist óhindrað
- Snúningshlekkur sé ekki brotinn
- Engar sprungur eða aðrar skemmdir séu á snúningshlekk
- Þykkt hlekksins (5.1) sé a.m.k. 5,5 mm
- Hnoðnegling verður að vera fest
- Ytra þvermál kósa hlekkpinna (5.2) fari ekki yfir 40 mm

Smellihringur (6.0)

- Smellihringur sé ekki boginn eða brotinn!
- Engar sprungur eða aðrar skemmdir séu á smellihring
- Hlið smellihrings (6.1) sé ekki skemmt
- Hlið smellihrings (6.1) á að opnast auðveldlega
- Hlið smellihrings (6.1) lokast og læsist sjálfkrafa eftir að því er sleppt með hendi
- Lásþinni (6.2) sé á sínum stað
- Öryggisskrúfa (6.3) má ekki vera laus og sitji fastlega

1 INFORMAZIONI GENERALI

1.1 Riferimenti normativi

Il presente documento contiene, interamente o parzialmente, dei riferimenti alle norme di seguito elencate: Dal momento che il presente prodotto è certificato secondo i regolamenti e le norme regionali sui DPI, è responsabilità dell'utente rispettare le disposizioni e le normative di sicurezza locali, non incluse nel certificato del prodotto.

Norme europee:

EN 353-1:2014+A1:2017 - Dispositivi individuali per la protezione contro le cadute - Dispositivi anticaduta di tipo guidato - Parte 1: Dispositivi anticaduta di tipo guidato comprendenti una linea di ancoraggio rigida

EN 361 - Dispositivi individuali per la protezione contro le cadute dall'alto - Imbracatura completa

EN 355 - Dispositivi individuali per la protezione contro le cadute dall'alto - Assorbitori di energia

EN 358 - Dispositivi di protezione individuale per il posizionamento sul lavoro e la prevenzione di cadute dall'alto - Cinture per il posizionamento sul lavoro e cordini di trattenuta e posizionamento sul lavoro

EN 795 - Dispositivi individuali per la protezione contro le cadute - Dispositivi di ancoraggio

CNB/P/11.119 - Rev 01

Regolamenti tedeschi:

DGUV Regel 112-198 - Benutzung von persönlichen Schutzausrüstungen gegen Absturz
DGUV Regel 112-199 - Retten aus Höhen und Tiefen mit persönlichen Absturzschutzausrüstungen

DGUV Grundsatz 312-906 - Grundlagen zur Qualifizierung von Personen für die sachkundige Überprüfung und Beurteilung von persönlichen Absturzschutzausrüstungen

Norme e regolamenti americani:

ANSI-ASC A14.3-2008 - Ladders - Fixed - Safety Requirements

ANSI Z359.1 - 2007 - Safety Requirements for Personal Fall Arrest Systems, Subsystems and Components

Norme brasiliane:

NBR 14627 - Equipamento de proteção individual contra queda de altura - Trava - queda guiado em linha rígida

NBR 15836 - Equipamento de proteção individual contra queda de altura - Cinturão de segurança tipo para-quedista

NBR 15835 - Equipamento de proteção individual contra queda de altura - Cinturão de segurança tipo abdominal e talabarte de segurança para posicionamento e restrição

Regolamenti dell'Unione economica eurasiatica:

TP TC 019/2011 - Технический регламент Таможенного союза "Обезопасности средств индивидуальной защиты"

1.2 Descrizione del prodotto e rischi

Il dispositivo anticaduta Söll GlideLoc "SöllVR500" (di seguito indicato come "dispositivo anticaduta") è un componente del sistema di protezione anticaduta Söll GlideLoc, dotato di una guida fissa, progettato per proteggere dalle cadute dall'alto. Il presente sistema di protezione anticaduta è certificato in conformità con le norme EN 353-1:2014+A1:2017; TP TC 019/2011; ANSI-ASC A14.3-2008; NBR 14627.

La società operativa del sistema anticaduta è tenuta a garantire opportunamente che tutti gli operatori dispongano di un' imbracatura totale personale, in conformità con le norme EN 361, ANSI Z359.1 - 2007, NBR 15836 e di un dispositivo anticaduta personale, i quali verranno utilizzati secondo le presenti istruzioni.

1.3 Informazioni sul fabbricante

Honeywell Fall Protection Deutschland GmbH & Co. KG Seligenweg 10
95028 Hof, Deutschland
Telefono: +49 (0) 9281 8302 0
E-mail: scs-hof@honeywell.com

1.4 Compatibilità

Il dispositivo anticaduta deve essere utilizzato solo congiuntamente al sistema anticaduta Söll originale, che dovrà essere corredato dal certificato di esame di UE del tipo Söll GlideLoc. È severamente vietato utilizzare i sistemi di altri fabbricanti.

La selezione e l'uso del sistema Söll GlideLoc non devono avvenire senza aver consultato un soggetto debitamente autorizzato dal fabbricante, in grado di aiutare l'operatore a selezionare l'attrezzatura adeguata, di analizzare i requisiti della corretta installazione e di installare i componenti del sistema secondo un'adeguata configurazione.

Il sistema anticaduta deve essere utilizzato solo congiuntamente a un'imbracatura totale conforme alla norma EN 361; ANSI Z359.1 - 2007; NBR 15836. Dovranno essere utilizzati soltanto i componenti anticaduta certificati secondo le norme EN 361; ANSI Z359.1 - 2007; NBR 15836 (contrassegnati con "A").

1.5 Prestazioni del dispositivo anticaduta

La forza massima di arresto per la caduta di un peso pari a 100 kg sarà di 6kN.

Sicurezza e conformità sono elementi fondamentali nelle nostre attività quotidiane. Al fine di dilatare la nostra missione, il dispositivo anticaduta Söll GlideLoc VR500 è stato testato considerando diverse opzioni di peso dell'operatore durante dei test dinamici delle prestazioni. La seguente tabella riporta i picchi di carico risultanti da diversi scenari:

Peso dell'operatore (kg)	Picco di carico (kN)
40	4.68
100	4.17
140	7.67

1.6 Limiti e capacità



Pericolo!

La mancata osservanza delle presenti disposizioni esporrà l'utente al rischio di caduta dall'alto!

1.6.1 Capacità

Il dispositivo anticaduta "Söll VR500" è categorizzato come DPI di classe 3.

1.6.2 Limiti

Il peso minimo dell'operatore è 40 kg (88 lb) (esclusi gli indumenti e l'attrezzatura). Il peso massimo dell'operatore (compresi gli indumenti e l'attrezzatura) non deve superare i 140 kg (310lb).

Temperatura di esecuzione per il sistema di protezione anticaduta: compresa tra -40°C e +50°C.

Quando non in uso, la temperatura dell'ambiente non deve superare i 100°C.

Solo una persona alla volta (ad eccezione delle operazioni di salvataggio) dovrà utilizzare la stessa porzione del sistema compresa tra i supporti intermedi.

Il sistema anticaduta è riservato all'utilizzo da parte di un solo operatore.

Non utilizzare il dispositivo anticaduta in aree a rischio di esplosione. Non utilizzare il dispositivo anticaduta per attività ricreative.

Maneggiare il dispositivo anticaduta in modo tale da evitare di causare danni o la corrosione dei componenti.

1.7 AVVERTENZE

Prima di utilizzare il dispositivo anticaduta, è fondamentale leggere e comprendere il presente manuale d'uso ed eventuali istruzioni aggiuntive impartite durante la formazione o fornite con il relativo sistema.

CONSERVARE IL PRESENTE MANUALE PER USI FUTURI - NON BUTTARE VIA!

Chiedere ai datori di lavoro di organizzare una formazione per gli operatori prima di utilizzare la presente attrezzatura. È anche possibile ricevere la supervisione diretta di un formatore e/o un soggetto autorizzato.



Pericolo!

La mancata osservanza delle presenti istruzioni può comportare gravi lesioni o morte! Tutti gli utenti devono ricevere il presente manuale di istruzioni.

La società operativa del sistema anticaduta è tenuta ad assicurare che il presente manuale di istruzioni sia conservato in un luogo sicuro e asciutto nelle vicinanze del sistema o in un luogo facilmente accessibile noto a tutti gli operatori del sistema.

- 1.8 Laddove applicabile, si prega di prestare attenzione ai regolamenti per l'utilizzo dei dispositivi di protezione individuale contro le cadute dall'alto, ad es. il DGUV Regel 112--198 dell'Institute for statutory accident insurance and prevention (Istituto per l'assicurazione obbligatoria contro gli infortuni e la prevenzione), oltre alle disposizioni sull'utilizzo dei dispositivi di protezione individuale per trattenuta e salvataggio, ad es. il DGUV Regel 112-199**
- 1.9 Nel caso in cui il presente sistema venisse rivenduto in un altro paese, per la sicurezza degli operatori è importante che il distributore autorizzato fornisca questo manuale nelle lingue dei rispettivi paesi.**

2 INFORMAZIONI PREUTILIZZO

2.1 Immagazzinaggio e trasporto

La temperatura di immagazzinaggio/trasporto deve essere compresa tra -50° e +50°C.

Il dispositivo anticaduta deve essere conservato pulito, asciutto e privo di polvere. Non immagazzinarlo vicino fonti di calore. Non sottoporlo all'esposizione solare durante l'immagazzinaggio/il trasporto.

Assicurarsi che il dispositivo anticaduta non venga danneggiato durante l'immagazzinaggio/il trasporto.

2.2 Ispezione preutilizzo

- 2.2.1 Prima di ogni utilizzo, verificare il corretto funzionamento dell'intero dispositivo anticaduta, compreso il moschettone. (Consultare l'elenco dei controlli al punto 5.4)
- 2.2.2 Inoltre, anche l'intero sistema anticaduta dovrà essere controllato. Dopo aver sganciato il perno di bloccaggio del fine corsa, dovrà bloccarsi automaticamente nella posizione iniziale
- 2.2.3 Prima di ogni utilizzo è necessario verificare che tutti i componenti del sistema anticaduta si muovano liberamente, e soprattutto che il fermo di sicurezza e l'assorbitore di energia non siano deformati. Per verificare, sollevare la sporgenza di blocco per scoprire le frecce di indicazioni delle cadute (vedere Fig. 9, dettaglio 2.2). Le frecce di indicazione per le cadute devono essere allineate, indicandosi l'un l'altra.
- 2.2.4 Non utilizzare il dispositivo anticaduta in presenza di difetti visibili o dubbi relativi alla sicurezza. In tal caso, non utilizzarlo fino a quando un soggetto o un ente autorizzati (come indicato nella sezione 4.3) non ne avranno approvato l'utilizzo. Qualora necessario, rispedire il dispositivo anticaduta al fabbricante.
- 2.2.5 Gli utenti devono godere di condizioni di salute ottimali ed essere fisicamente in forma. È vietato arrampicarsi per gli operatori sotto effetto di droghe, alcool o medicine.

2.3 Prerequisiti obbligatori di installazione e raccomandazioni preutilizzo



Pericolo!

La mancata osservanza delle istruzioni contenute nella presente sezione può comportare gravi lesioni o morte! Utilizzare il dispositivo anticaduta in combinazione con i componenti del sistema Söll GlideLoc, come descritto nella sezione precedente "compatibilità".



Nota:

È necessario prestare la massima attenzione quando ci si trova in fondo al sistema anticaduta. Entro i primi 2m del percorso di salita, è necessario prestare una particolare attenzione durante le fasi di salita e discesa, dal momento che potrebbe non essere possibile evitare che l'operatore colpisca il suolo. (Distanza di arresto caduta più peso dell'operatore equivale a una distanza pari a circa 2 metri)

È obbligatoria una distanza verticale di sicurezza di almeno 4.5 m tra i due operatori o dal suolo (vedere Fig.1).

2.4 Avvertenza



Il sistema anticaduta e l'imbracatura totale proteggono gli operatori dalle cadute durante le fasi di salita o discesa. Quando si lavora all'interno o nelle vicinanze del percorso di salita, e quando si eseguono compiti e azioni che non rientrano nei tradizionali movimenti di salita e discesa, coloro che si arrampicano dovranno essere legati in altri modi (la responsabilità di danni risultanti da ciò è unicamente dell'operatore). Al fine di fare ciò, l'operatore deve utilizzare un sistema anticaduta separato (ad es. EN 355 "cordini con assorbitori di energia") o un cordino di posizionamento sul lavoro conforme alla norma EN 358 "cordini di trattenuta e posizionamento sul lavoro" (o cordini e cordini di posizionamento sul lavoro conformi alla norma ANSI Z359.1-2007; NBR 15835), congiuntamente un sistema sostitutivo/di riserva (ad es. EN 355 "cordini con assorbitori di energia", vedere Fig.2)

Suddetto cordino deve essere scelto tenendo in considerazione il tipo di lavoro e della sottostruttura e, qualora necessario, in accordo con un esperto. Solo per il cordino, devono essere utilizzati dei punti di ancoraggio conformi alla norma EN 795. Tale punto di ancoraggio deve trovarsi al di sopra della testa dell'utente (circa 1m sopra) e i cordini devono essere tesi e adeguatamente fissati (gancio chiuso) al fine di evitare una caduta.

3 INFORMAZIONI DI UTILIZZO

- 3.1 Inserire il dispositivo anticaduta nell'estremità inferiore della guida di scorrimento del sistema Söll GlideLoc (Fig. 3) o nell'incavo (Fig. 4) (che deve essere sempre posizionato al livello del petto o più in basso). Il perno di sicurezza che fuoriesce lateralmente (Pos.1) deve trovarsi sul lato destro e la freccia incisa deve puntare verso l'alto.

Il perno di sicurezza (Pos.1), insieme al fine corsa (Pos.2), impediscono l'uso scorretto del dispositivo anticaduta e uno slittamento accidentale dalla guida di scorrimento.



Avvertenza:

Oltrepassare il finecorsa con il dispositivo anticaduta è permesso solo

- in aree prive di rischio di caduta dall'alto
- o se la protezione anticaduta è garantita in altro modo.

Il moschettone autobloccante deve essere collegato al punto di attacco sternale dell'imbracatura contrassegnato con "A". (vedere Fig.5)

Per aprire i moschettoni sono necessari i seguenti passaggi: Tirare indietro la leva, ruotarla verso destra e spingerla all'interno.



Avvertenza: Pericolo di vita!

Il moschettone del dispositivo anticaduta deve essere collegato direttamente al punto di attacco sternale anteriore (contrassegnato con "A") dell'imbracatura totale per un utilizzo verticale conforme alle norme EN 361; ANSI Z359.1-2007 e NBR 15836.

La lunghezza dell'elemento di collegamento non deve essere superata o accorciata.



Nota:

È severamente vietato utilizzare moschettoni diversi da quelli originali già forniti!

La distanza tra il margine esterno della guida di scorrimento e l'asola/ i passanti piegati internamente sull'imbracatura non deve superare 180 mm (vedere Fig. 6).

L'imbracatura totale deve vestire bene e in maniera aderente al corpo!

Se l'imbracatura si allenta durante la salita, fermarsi un momento e regolarla nuovamente.

Quando l'operatore regola l'imbracatura, dovrà trovarsi in una posizione sicura, e dovrà essere ben attaccato con un cordino come indicato nella sezione 2.4. Per maggiori informazioni si prega di consultare il manuale di istruzioni dell'imbracatura e/o del cordino.

- 3.2 Dopo aver inserito il dispositivo anticaduta e averlo collegato al punto di ancoraggio sternale dell'imbracatura totale, il sistema è pronto per essere utilizzato. Per la fase di salita, salire la scala normalmente. Si consiglia di cercare di tenere le braccia più distese possibile per evitare di stancarsi, sfruttando piuttosto la forza delle gambe, in quanto maggiore. Per iniziare la discesa, tirare il carrello con la vostra imbracatura sfruttando il peso corporeo (le braccia devono essere distese), e mantenere questa forza di trazione durante la discesa per far sì che la sporgenza di blocco si inserisca nel deviatore. Nell'eventualità in cui il carrello dovesse bloccarsi, salire 3 barre e/o sollevare manualmente il moschettone del carrello per sbloccarlo (vedere Fig. 7). Proseguire quindi la discesa fino al suolo, continuando a tirare

il carrello.

3.3 Rimuovere il dispositivo anticaduta dalla guida di scorrimento



Avvertenza

Prima di rimuovere il dispositivo anticaduta dalla guida di scorrimento, o di staccarlo dall'imbracatura, gli operatori devono essere ben attaccati e protetti dal pericolo di cadute dall'alto in altri modi!

Per rimuovere il dispositivo anticaduta dalla guida di scorrimento, il fine corsa deve essere aperto, così da permettere al dispositivo anticaduta di attraversarne la sezione.

Qualora sulla guida di scorrimento o sulla scala fossero montati altri accessori (ad es. sezione di uscita), si prega di seguire le relative istruzioni.

Dopo l'utilizzo, il dispositivo anticaduta non deve essere lasciato attaccato alla scala/guida di scorrimento del sistema di protezione contro le cadute.

3.4 Avvertenza per uso improprio prevedibile:

Tutte le modifiche o le aggiunte apportate al dispositivo anticaduta "Söll VR500" senza l'autorizzazione scritta del fabbricante possono impedire al dispositivo anticaduta di funzionare correttamente e sono, di conseguenza, vietate.

Il mancato utilizzo del punto di attacco sternale anteriore dell'imbracatura contrassegnato con "A" può comportare gravi lesioni o morte.

La discesa/salita a mani libere non è consentita.

3.5 Procedure di emergenza

È fondamentale che l'operatore che utilizza il sistema di protezione anticaduta disponga di un piano di salvataggio che contempli tutte le possibili emergenze, soprattutto l'urgente necessità di evacuare un soggetto ferito.

4 ISPEZIONE E MANUTENZIONE

- 4.1 Qualora avesse luogo una caduta mentre ci si trova sul dispositivo anticaduta, questo dovrà essere ispezionato da un soggetto o da un ente autorizzato prima di poter essere riutilizzato. Non utilizzare mai un dispositivo anticaduta che ha subito una caduta senza l'approvazione scritta di un soggetto o un ente autorizzato.
- 4.2 Il dispositivo anticaduta, insieme al rispettivo manuale, deve essere spedito all'officina del fabbricante per essere sottoposto a ispezione e manutenzione.
- 4.3 Un soggetto o un ente autorizzato deve controllare regolarmente il dispositivo anticaduta per confermare che questo sia in buone condizioni e pronto all'uso. Tale ispezione deve essere svolta almeno una volta l'anno o più, a seconda dell'applicazione e delle condizioni operative. Le ispezioni regolari sono obbligatorie, dato che la sicurezza dell'operatore dipende dall'operatività continua e dalla resistenza del dispositivo anticaduta e del sistema anticaduta.

Per fare ciò, è necessario seguire "l'elenco dei controlli" (vedere 5.4).

Al fine di tracciare le ispezioni periodiche, è necessario disporre di un registro (ad es. un diario) per ogni componente, sottosistema e sistema che includa tutti i dettagli rilevanti relativi all'attrezzatura. Tale registro deve includere le informazioni per l'identificazione del prodotto, il numero di serie e la data di fabbricazione, la data di primo utilizzo del prodotto e una cronologia di manutenzione completa con i dettagli di riparazione.

La mancata esecuzione delle ispezioni di cui sopra e della manutenzione comprometteranno l'efficacia e la durata del dispositivo anticaduta, mettendo quindi in pericolo la sicurezza dell'utente.

Le ispezioni o le riparazioni regolari devono essere annotate sul registro delle ispezioni, che deve essere compreso nella confezione del prodotto.



Avvertenza!

Le ispezioni possono essere effettuate solo dal fabbricante o da un soggetto o ente autorizzato dallo stesso. L'autorizzazione può essere conseguita tramite la formazione e gli aggiornamenti regolari tenuti da parte del fabbricante. Il certificato ricevuto con la formazione è valido per 3 anni e autorizza ad eseguire ispezioni regolari per i sistemi Söll:



Avvertenza!

L'autorizzazione per lo svolgimento delle ispezioni non comprende l'autorizzazione per l'esecuzione di riparazioni.

4.4 Manutenzione

Un soggetto o un ente autorizzato può occuparsi dei seguenti interventi:

- Rimozione dello sporco (calcestruzzo, malta, vernice ecc.) dal dispositivo anticaduta
- Pulizia delle marcature

In caso di sporco presente all'interno del dispositivo anticaduta, o se quest'ultimo presenta eventuali difetti che ne richiedono lo smontaggio, dovrà essere restituito al fabbricante o a un partner autorizzato (con il relativo manuale) per essere sottoposto a pulizia e riparazione. Queste operazioni devono essere annotate sull'allegato dell'elenco dei controlli (spazio per i commenti).



Nota:

Le riparazioni di sicurezza possono essere svolte solo dal fabbricante o da un soggetto nominato dallo stesso.

4.5 Pulizia

Lavare l'intero dispositivo anticaduta con acqua e asciugare utilizzando un panno assorbente. Per asciugare non utilizzare fonti di calore.

Non lavare il dispositivo con detergenti rapidi, diluenti o prodotti sgrassanti che contengono tricloroetano.

Non utilizzare grasso

Le ruote (Fig. 9 / Pos. 3.0) hanno cuscinetti lisci e sono state lubrificate in fabbrica. Lubrificare appena il grillo girevole (Fig. 9 / Pos. 5.0) e la leva del moschettone (Fig. 9 / Pos. 6.1) qualora necessario.



Attenzione!

Non far entrare il dispositivo anticaduta a contatto con sostanze chimiche.

4.6 Durata operativa

La durata operativa del dispositivo anticaduta dipende dalla frequenza d'uso e dalle condizioni operative. Durante l'ispezione annuale svolta da un soggetto o un ente autorizzato, il dispositivo anticaduta sarà autorizzato per ulteriori usi se il prodotto e i relativi componenti saranno in buone condizioni.

4.7 Smaltimento sicuro del prodotto

Lo smaltimento del DPI contro le cadute dall'alto, al termine della sua durata operativa, dovrà essere eseguito secondo la normativa locale sullo smaltimento dei rifiuti. È vietato smaltire i DPI contro le cadute dall'alto utilizzati nei rifiuti domestici generici.

Assicurandovi che questo prodotto sia stato smaltito correttamente, contribuirete a proteggere l'ambiente.

Per maggiori dettagli sul riciclaggio del presente prodotto, si prega di contattare l'autorità locale, il fornitore di servizi in materia di rifiuti domestici/industriali o il rivenditore presso cui è stato acquistato il prodotto.

5 DISPOSIZIONI GENERALI

5.1 Spiegazione delle marcature (Vedere fig. 8)

	Fabbricante, Nome del marchio
Made In Germany	Paese d'origine
www.safety.honeywell.com	Sito web del fabbricante
50163730	Numero di riferimento del prodotto
MM/YY XXXX	Numero di serie del prodotto (mese/anno ordine in lotto)
 	Leggere il manuale di istruzioni prima dell'uso
Söll GlideLoc	Tipo di sistema di protezione anticaduta
Söll VR500	Denominazione del dispositivo anticaduta
	Indicazione della direzione di salita/scalata (ascendente)
MIN. 40 kg 88 lbs	Minima capacità di carico ammissibile
MAX. 140 kg 310 lbs	Massima capacità di carico ammissibile
MIN. -40°C -40°F	Temperatura di utilizzo minima
MAX. +50°C +122°F	Temperatura di utilizzo massima
15729-H5, 14622, 16852-H5	Guide di scorrimento compatibili (numeri di riferimento)
Inspect before each use Inspecter ce Produit avant de l'utiliser	Ispezionare il prodotto prima di ogni utilizzo
	Marcatura di conformità dell'Unione economica eurasiatica
TP TC 019/2011	Riferimento al Regolamento Tecnico dell'Unione economica eurasiatica
CE 0158	Ente notificato di monitoraggio per la Conformità Europea

EN 353-1:2014+A1:2017	Riferimento di conformità alla norma europea
ANSI A14.3-2008	Riferimento di conformità alla norma ANSI
OSHA	Riferimento di conformità alla norma OSHA 1910.29
NBR 14627	Riferimento di conformità alla norme del Brasile
	Marchio di certificazione INMETRO
	Smaltimento del prodotto (Vedere capitolo 4.7)
	Frecce di indicazione della caduta

Solo un soggetto o un ente autorizzato potrà apporre un'etichetta di ispezione nel caso in cui il dispositivo anticaduta sia completamente privo di difetti dopo le operazioni di ispezione e la manutenzione.

5.2 Attestazione di conformità per l'Unione economica eurasiatica

Il presente dispositivo anticaduta è un DPI contro le cadute dall'alto. Ha superato la procedura di attestazione di conformità ai requisiti dei regolamenti tecnici dell'Unione doganale TP TC 019/2011 "Sulla sicurezza dei DPI" ottenendo una certificazione obbligatoria e riportando dunque un marchio comune per la circolazione del prodotto sul mercato dell'Unione economica eurasiatica.

5.3 Attestazione di conformità alle norme ANSI e OSHA

Il presente dispositivo è conforme alle norme ANSI A14.3-2008 e OSHA 1910.29.

5.4 Elenco dei controlli per l'ispezione (vedere Fig. 9)

Corpo del dispositivo (1.0)

- Il corpo del dispositivo deve essere privo di vernice/malta/calcestruzzo/sporco ecc.
- Le marcature, secondo 5.1, sono chiaramente leggibili
- La freccia di direzione (1.2) è facilmente riconoscibile
- Il perno di sicurezza (1.3) non è piegato e poggia saldamente
- La superficie di scorrimento (1.4) è pulita
- Le parti scorrevoli (1.5) devono trovarsi in posizione
- Le parti scorrevoli (1.5) non sono usurate

Assorbitore di energia + fermo di sicurezza (2.0)

- L'assorbitore di energia + il fermo di sicurezza si muovono liberamente senza alcuna frizione rintracciabile
- L'assorbitore di energia non è deformato (2.1) - max 57 mm
- Le punte delle frecce dell'indicatore di caduta (2.2) vicine all'assorbitore di energia sono allineate l'un l'altra

Ruote (3.0)

- Tutte le ruote sono predisposte, 8 unità
- Allentamento radiale: max 0.5mm
- Le ruote si muovono liberamente (in maniera concentrica)
- Le ruote non devono essere danneggiate
- Le ruote poggiano saldamente sugli assi
- Il diametro esterno minimo delle ruote (3.1) è di almeno 9 mm

Molla di compressione (4.0)

- Controllo con test funzionale
- È priva di ruggine, sporco, calcestruzzo, vernice ecc.
- La molla non è deformata
- La molla non è rotta

Grillo girevole (5.0)

- Il grillo girevole si muove liberamente
- Il grillo girevole non è rotto
- Il grillo girevole non presenta crepe o altri danni
- Lo spessore del grillo (5.1) è di almeno 5.5 mm
- Il rivetto deve essere fissato
- La dimensione esterna del gancio del grillo girevole (5.2) non deve superare 40 mm

Moschettone (6.0)

- Il moschettone non è piegato o rotto!
- Il moschettone non presenta crepe o altri danni
- La leva del moschettone (6.1) non è danneggiata
- La leva del moschettone (6.1) deve aprirsi facilmente

- La leva del moschettone (6.1) si chiude e si blocca automaticamente dopo che essere rilasciata dalla mano
- Il perno di bloccaggio (6.2) è in posizione
- La vite di sicurezza (6.3) non deve allentarsi e poggia saldamente

1 ALGEMENE INFORMATIE

1.1 Normatieve verwijzingen

Dit document bevat, geheel of gedeeltelijk, verwijzingen naar de hieronder genoemde normen. Aangezien dit product gecertificeerd is conform regionale PBM-verordeningen en -normen, is de gebruiker verantwoordelijk voor het naleven van lokale gezondheids- en veiligheidsvoorschriften en -wetgeving, welke buiten het toepassingsgebied van product-certificaat vallen.

Europese normen:

EN 353-1:2014+A1:2017 - Persoonlijke beschermingsmiddelen tegen vallen - Meelopende valbeveiliger met een ankerlijn - Deel 1: Meelopende valbeveiliger met starre ankerlijn

EN 361 - Persoonlijke beschermingsmiddelen tegen vallen - Harnasgordels

EN 355 - Persoonlijke beschermingsmiddelen tegen vallen - Schokdempers

EN 358 - Persoonlijke beschermingsmiddelen voor werkplekpositionering en ter voorkoming van vallen - Gordels en veiligheidslijnen voor werkplekpositionering of -behoud

EN 795 - Persoonlijke beschermingsmiddelen tegen vallen - Verankeringsvoorzieningen
CNB/P/11.119 - Rev 01

Duitse verordeningen:

DGUV Regel 112-198 - Benutzung von persönlichen Schutzausrüstungen gegen Absturz
DGUV Regel 112-199 - Retten aus Höhen und Tiefen mit persönlichen Absturzschutzausrüstungen

DGUV Grundsatz 312-906 - Grundlagen zur Qualifizierung von Personen für die sachkundige Überprüfung und Beurteilung von persönlichen Absturzschutzausrüstungen
Amerikaanse normen en verordeningen:

ANSI-ASC A14.3-2008 - Ladders - Fixed - Safety Requirements

ANSI Z359.1 - 2007 - Safety Requirements for Personal Fall Arrest Systems, Subsystems and Components

Braziliaanse normen:

NBR 14627 - Equipamento de proteção individual contra queda de altura - Trava - queda guiado em linha rígida

NBR 15836 - Equipamento de proteção individual contra queda de altura - Cinturão de segurança tipo para-quedista

NBR 15835 - Equipamento de proteção individual contra queda de altura - Cinturão de segurança tipo abdominal e talabarte de segurança para posicionamento e restrição

Verordeningen van de Euraziatische Economische Unie:

TP TC 019/2011 - Технический регламент Таможенного союза "О безопасности средств индивидуальной защиты"

1.2 Beschrijving van het product en risico's

De Söll GlideLoc-valbeveiliging "Söll VR500" (hierna "valbeveiliging") is een onderdeel van het valbeveiligingssysteem genaamd Söll GlideLoc, wat uitgerust is met een vaste geleiderail die ontworpen is om te beschermen tegen vallen van hoogten. Dit valbeveiligingssysteem is gecertificeerd conform de normen EN 353-1:2014+A1:2017; TP TC 019/2011; ANSI-ASC A14.3-2008; NBR 14627. De werkmaatschappij van het valbeveiligingssysteem dient er op een geschikte wijze voor te zorgen dat elke gebruiker voorzien wordt van een eigen harnasgordel die in overeenstemming is met de norm EN 361; ANSI Z359.1 – 2007; NBR 15836 en een eigen valbeveiliging en dat deze gebruikt worden conform de huidige instructies.

1.3 Gegevens van de fabrikant

Honeywell Fall Protection Deutschland GmbH & Co. KG Seligenweg 10
95028 Hof, Duitsland
Telefoonnummer: +49 (0) 9281 8302 0
E-mail: scs-hof@honeywell.com

1.4 Compatibiliteit

De valbeveiliging dient enkel gebruikt te worden in combinatie met de originele Söll-valbeveiligingssystemen die het certificaat van het Söll GlideLoc-EU-typeonderzoek hebben. Het gebruik van systemen van andere fabrikanten is ten strengste verboden.

De keuze en het gebruik van het Söll GlideLoc-systeem mag niet uitgevoerd worden zonder iemand te raadplegen die naar behoren bevoegd is door de fabrikant en die de gebruiker kan helpen de geschikte apparatuur uit te zoeken, de vereisten van een correcte installatie te analyseren en de systeemcomponenten in een geschikte opstelling te installeren.

De valbeveiliging dient enkel gebruikt te worden met een harnasgordel die in overeenstemming is met de norm EN 361; ANSI Z359.1 – 2007; NBR 15836. Enkel bevestigingselementen die gecertificeerd zijn conform EN 361; ANSI Z359.1 – 2007; NBR 15836 (gemarkeerd met een "A") dienen met de valbeveiliging gebruikt te worden.

1.5 Prestaties van de valbeveiliging

De maximale stopkracht voor een val met een gewicht van 100 kg is 6kN.

Veiligheid en naleving zijn essentieel voor onze dagelijkse activiteiten. Om onze missie te vervullen is de Söll GlideLoc Vr500-valbeveiliging getest met verschillende scenario's omtrent gebruikersgewicht voor de beproeving van het dynamisch gedrag. De resulterende piekbelastingen voor de verschillende scenario's worden in de tabel hieronder weergegeven:

Gebruikersgewicht (kg)	Piekbelasting (kN)
40	4.68
100	4.17
140	7.67

1.6 Beperkingen en capaciteiten



Gevaar!

Het niet-naleven van deze voorschriften stelt de gebruiker bloot aan risico's op vallen van hoogte!

1.6.1 Capaciteiten

De valbeveiliger "Söll VR500" is gecategoriseerd als klasse 3 PBM.

1.6.2 Beperkingen

Het minimale gebruikersgewicht is 40 kg (88 lbs) (exclusief kleding en uitrusting). Het maximale gebruikersgewicht (inclusief kleding en uitrusting) mag niet hoger zijn dan 140 kg (310 lbs).

Bedrijfstemperatuur voor het valbeveiligingssysteem: -40°C tot +50°C.

Wanneer niet in gebruik mag de omgevingstemperatuur niet hoger zijn dan 100°C.

Elk gedeelte van het systeem tussen bevestigingspunten dient slechts door één persoon tegelijk gebruikt te worden (behalve bij reddingen).

De valbeveiliger is voor slechts één gebruiker bedoeld.

De valbeveiliger mag niet gebruikt worden in omgevingen met explosiegevaar. De valbeveiliger dient niet voor recreatieve doeleinden gebruikt te worden.

Er dient te allen tijde op zo'n manier met de valbeveiliger om te worden gegaan dat deze tegen alle schade en corrosie beschermd is.

1.7 WAARSCHUWINGEN

Alvorens deze valbeveiliger te gebruiken is het cruciaal dat u deze instructiehandleiding leest en begrijpt, evenals alle aanvullende instructies die tijdens een training gegeven worden of die bij het bijbehorende systeem geleverd werden.

HOUD DEZE HANDLEIDING VOOR TOEKOMSTIG GEBRUIK - GOOI DEZE NIET WEG!

Vraag uw werkgever om een training alvorens deze uitrusting voor de eerste keer in gebruik te nemen. U staat mogelijk ook onder direct toezicht van een trainer en/of bevoegd persoon.



Gevaar!

Het niet-naleven van deze instructies kan tot ernstig letsel of de dood leiden! Alle gebruikers dienen van deze instructiehandleiding te worden voorzien.

De werkmaatschappij van het valbeveiligingssysteem dient ervoor te zorgen dat deze instructiehandleiding op een veilige en droge plaats nabij het systeem bewaard wordt of te allen tijde op een gemakkelijk toegankelijke locatie bewaard wordt die bekend is onder alle gebruikers van het systeem.

- 1.8 Waar van toepassing moeten verordeningen voor het gebruik van persoonlijke beschermingsmiddelen tegen vallen van een hoogte, d.w.z. DGUV Regel 112-198, van de Duitse Wettelijke Ongevallenverzekering en -preventie evenals de voorschriften voor het gebruik van persoonlijke beschermingsmiddelen voor behoud en reddingen, d.w.z. DGUV Regel 112-199, in acht genomen worden
- 1.9 Indien dit systeem doorverkocht wordt in een ander land is het belangrijk voor de veiligheid van gebruikers dat de goedgekeurde distributeur deze handleiding aanbiedt in de taal van het respectievelijke land.

2 INFORMATIE VOOR INGEBRIJKNAME

2.1 Opslag en vervoer

De temperatuur bij opslag/vervoer moet tussen de -50°C en $+50^{\circ}\text{C}$ gehouden worden.

De valbeveiliger moet schoon, droog en stofvrij gehouden te worden. De valbeveiliger dient uit de buurt van hittebronnen opgeslagen te worden. Geen blootstelling aan zonlicht tijdens opslag/vervoer.

Zorg dat de valbeveiliger beschermd is tegen schade tijdens opslag/vervoer.

2.2 Controle voor gebruik

- 2.2.1 Voor elk gebruik moet het correct functioneren van de volledige valbeveiliger, inclusief de karabinhaak, gecontroleerd worden. (Zie de inspectiechecklist 5.4)
- 2.2.2 Daarnaast dient het volledige valbeveiligingssysteem gecontroleerd te worden. Na het loslaten van de borgen van de eindstoppen moet deze automatisch in de initiële positie vergrendelen.
- 2.2.3 Voor elk gebruik is het noodzakelijk dat er gecontroleerd wordt of alle onderdelen van de valbeveiliger vrij kunnen bewegen, met name de veiligheidshaak; de schokdemper mag niet vervormd zijn. Om dit te controleren tilt u de punt van de haak op zodat de valindicatiepijlen te zien zijn (zie Fig. 9 detail 2.2). De valindicatiepijlen moeten uitgelijnd zijn en naar elkaar wijzen.
- 2.2.4 De valbeveiliger dient niet gebruikt te worden indien er visuele gebreken aangetroffen worden of er twijfel bestaat over de veiligheid. Indien dat het geval is, gebruik hem dan niet tot een bevoegde persoon of partij (zoals gedefinieerd in paragraaf 4.3) het goedkeurt voor verder gebruik. Stuur de valbeveiliger indien nodig terug naar de fabrikant.
- 2.2.5 Gebruikers moeten in een goede en gezonde conditie verkeren en fysiek fit zijn. Het is verboden te klimmen indien gebruikers onder de invloed zijn van drugs, alcohol of medicijnen.

2.3 Verplichte installatievereisten en aanbevelingen voor ingebruikname



Gevaar!

Het niet-naleven van de instructies van deze paragraaf kan tot ernstig letsel of de dood leiden! De valbeveiliger dient gebruikt te worden in combinatie met de elementen van het Söll GlideLoc-systeem zoals beschreven in de paragraaf "compatibiliteiten" hierboven.



Opmerking:

Aan de onderkant van het valbeveiligingssysteem is het noodzakelijk om extreem voorzichtig te zijn. Binnen de eerste 2m van het klimpad is er speciale aandacht vereist tijdens het beklimmen en afdalen, omdat het wellicht niet mogelijk is om te voorkomen dat de gebruiker de grond raakt. (De valstopafstand plus de lengte van de gebruiker is ongeveer 2 meter) Een verticale veiligheidsafstand van minstens 4,5m tussen de 2 gebruikers of de grond is verplicht (zie Fig. 1).

2.4 Waarschuwing



Het valbeveiligingssysteem en de harnasgordel beschermen de gebruikers tegen vallen tijdens het beklimmen of afdalen. Wanneer er op of naast het klimpad gewerkt wordt en bij het uitvoeren van taken en handelingen die geen onderdeel zijn van de gebruikelijke klim- en afdaalbewegingen, moet de klimmer zichzelf anders beveiligen (de gebruiker neemt het risico alleen en is als enige vatbaar voor de schade die hieruit kan volgen). Om dit mogelijk te maken moet de gebruiker een apart valbeveiligingssysteem (bijv. EN 355 "schokdempers") of een werkplekpositioneringslijn conform EN 358 "veiligheidslijnen voor werkplekpositionering of -behoud" (of een veiligheidslijn en werkplekpositioneringslijn conform ANSI Z359.1-2007; NBR 15835) gebruiken in combinatie met een backupsysteem (bijv. EN 355 "schokdempers", zie Fig. 2)

Bij de keuze voor een dergelijke veiligheidslijn moet het type werkzaamheden en onderconstructie in overweging worden genomen en indien nodig dient er een expert geraadpleegd te worden. Wanneer enkel een veiligheidslijn gebruikt wordt moeten geschikte verankeringspunten conform EN 795 gebruikt worden. Dit verankeringspunt dient zich boven het hoofd van de gebruiker te bevinden (ongeveer 1m erboven) en de lijn dient voortdurend strak te staan en degelijk bevestigd te zijn (haak gesloten) om een val te voorkomen.

3 GEBRUIKSIINFORMATIE

- 3.1 Steek de valbeveiliging in het onderste uiteinde van de geleiderail van het Söll GlideLoc-systeem (Fig. 3) of in de uitsparing (Fig. 4) (deze dient altijd ter hoogte van de borst of lager gepositioneerd te zijn). De lateraal uitstekende veiligheidspin (Pos. 1) moet aan de rechterkant zitten en de gegraveerde pijl moet naar boven wijzen. De veiligheidspin (Pos.1) voorkomt samen met de eindstop (Pos.2) incorrect gebruik van de valbeveiliging en dat deze onbedoeld uit de geleiderail schuift.



Waarschuwing:

De valbeveiliging voorbij de eindstoppen schuiven is alleen toegestaan

- in omgevingen zonder risico op vallen of
- indien de valbeveiliging op een andere manier geborgd wordt.

De zelfvergrendelende karabijnhaak moet bevestigd zijn aan het bevestigingspunt van de harnasgordel dat zich op de borst bevindt en met een "A" gemarkeerd is. (zie Fig. 5)

Om de karabijnhaken te openen moeten de volgende stappen gevolgd worden: Trek de sluiting naar achter, draai deze naar rechts en druk hem naar binnen.



Waarschuwing: Levensgevaarlijk!

Voor verticaal gebruik conform de norm EN 361; ANSI Z359.1-2007; NBR 15836 dient de karabijnhaak van de valbeveiliging direct aan het bevestigingspunt van de harnasgordel dat zich aan de voorkant op de borst bevindt (gemarkeerd met een "A") bevestigd te worden.

De lengte van het bevestigingselement mag niet verlengd of verkort worden.



Opmerking:

Het is ten strengste verboden om een ander type karabijnhaken dan die origineel geleverd zijn te gebruiken.

De afstand tussen de buitenrand van de geleiderail en de naar binnen gebogen ogen / lussen op de harnasgordel mag niet groter zijn dan 180 mm (zie Fig. 6).

De harnasgordel moet goed passen en strak om het lichaam zitten!

Indien de harnasgordel los komt te zitten tijdens het klimmen, neem dan even de tijd om dat te corrigeren.

Tijdens het corrigeren van de harnasgordel moeten gebruikers zich in een veilige positie bevinden en gezekerd zijn met een veiligheidslijn zoals gespecificeerd in 2.4. Raadpleeg de gebruiksaanwijzing van de harnasgordel en/of de veiligheidslijn voor meer informatie.

- 3.2 Na het plaatsen van de valbeveiliging en deze aan het bevestigingspunt van de harnasgordel op het sternum te bevestigen is het systeem gereed voor gebruik. Beklim de ladder normaal om omhoog te klimmen. Probeer uw armen zoveel als mogelijk gestrekt te houden om vermoeidheid tegen te gaan door uw benen het werk te laten doen; die zijn namelijk sterker dan uw armen. Om aan de afdaling te beginnen trekt u met uw lichaamsgewicht (uw armen dienen gestrekt te zijn) de shuttle terug middels uw harnasgordel en behoud u deze trekkracht gedurende de gehele afdaling om de veiligheidshaak in de shuttle te houden.

Klim in het geval dat de shuttle vergrendelt 3 stangen omhoog en/of til de karabijnhaak van de shuttle handmatig op om deze te ontgrendelen (zie Fig. 7). Zet dan uw afdaling naar de grond voort, waarbij u aan de shuttle blijft trekken.

3.3 De valbeveiliging van de geleiderail halen



Waarschuwing

Alvorens de valbeveiliging van de geleiderail te halen of los te maken van de harnasgordel moeten gebruikers gezekeerd zijn en op een andere manier beschermd zijn tegen vallen!

Om de valbeveiliging van de geleiderail halen dient de eindstop geopend te zijn zodat de valbeveiliging dit stuk kan passeren.

Indien er andere accessoires (bijv. uitgangsstuk) op de geleiderail of ladder bevestigd zijn, volg dan de respectievelijke handleidingen op.

Na gebruik mag de valbeveiliging niet aan de valbeveiligingsladder/-geleiderail bevestigd gelaten worden.

3.4 Waarschuwing voor verwachte misbruiken:

Alle modificaties of toevoegingen aan de valbeveiliging "Söll VR500" zonder schriftelijke goedkeuring van de fabrikant kunnen het correct functioneren van de valbeveiliging belemmeren en zijn daarom verboden.

Het niet gebruikmaken van het bevestigingspunt voorop de borst op de harnasgordel dat gemarkeerd is met "A" kan tot ernstig letsel of de dood leiden.

Omhoog klimmen of afdalen zonder het gebruik van de handen is niet toegestaan.

3.5 Noodprocedures

Het is essentieel dat de gebruiker van het valbeveiligingssysteem een reddingsplan heeft waarin alle mogelijke noodgevallen, met name de urgente nood om een gewond persoon te evacueren, in beschouwing worden genomen.

4 INSPECTIE EN ONDERHOUD

- 4.1 Indien een valbeveiliging een val moet stoppen, moet deze geïnspecteerd worden door een bevoegde persoon of partij voordat hij weer in gebruik genomen wordt. Gebruik een dergelijke valbeveiliging nooit zonder de schriftelijke toestemming van een bevoegde persoon of partij.
- 4.2 De valbeveiliging en de respectievelijke handleiding dienen naar de werkplek van de fabrikant gestuurd te worden voor inspectie en onderhoud.
- 4.3 Een bevoegde persoon of partij dient de valbeveiliging regelmatig te controleren om te bevestigen dat deze in een goede staat verkeert en gereed is voor gebruik. Dergelijke controles dienen minstens eens per jaar of vaker uitgevoerd te worden, afhankelijk van de toepassing en operationele omstandigheden. Regelmatige inspecties zijn verplicht, aangezien de veiligheid van de gebruiker afhangt van de voortdurende functionaliteit en duurzaamheid van de valbeveiliging en het valbeveiligingssysteem. Hiervoor dient de inspectiechecklist* (zie 5.4) opgevolgd te worden.

Om de periodieke inspectie bij te houden dienen voor elk component, subsysteem en systeem de gegevens genoteerd te worden (bijv. in een logboek), inclusief alle relevante informatie aangaande de apparatuur. Deze rapportage dient informatie ter productidentificatie te omvatten, inclusief het serienummer en de productiedatum, de datum van wanneer het product voor het eerst in gebruik werd genomen en een volledige onderhoudsgeschiedenis met reparatie-informatie.

Nalaten de bovengenoemde inspecties en onderhoud uit te voeren belemmert de functionaliteit en de duurzaamheid van de valbeveiliging en brengt daardoor de veiligheid van de gebruiker in gevaar.

Periodieke inspecties of reparaties moeten opgenomen worden in het inspectielogboek die onderdeel dient uit te maken van het productpakket.



Waarschuwing!

Inspecties mogen enkel uitgevoerd worden door de fabrikant of door een door de fabrikant bevoegde persoon of partij. De bevoegdheid kan verkregen worden middels een training en regelmatige nascholing door de fabrikant. Het hierbij ontvangen certificaat is voor 3 jaar geldig en verleent de bevoegdheid om periodieke inspecties van Söll-systemen uit te voeren:



Waarschuwing!

Een bevoegdheid voor controles omvat geen bevoegdheid om reparaties uit te voeren.

4.4 Onderhoud

Een bevoegde persoon of partij kan met de volgende defecten omgaan:

- Vuil (beton, mortel, verf, etc.) verwijderen van de valbeveiliging
- De markering reinigen

Indien er vuil in de valbeveiliging zit of indien de valbeveiliging defecten heeft die demontage vereisen, dient deze teruggestuurd te worden naar de fabrikant of een bevoegde partner (samen met de respectievelijke handleiding) voor reiniging en reparatie. Dit proces dient opgenomen te worden in de bijlage van de checklist (ruimte voor opmerkingen).



Opmerking:

Veiligheidsreparaties mogen enkel uitgevoerd worden door de fabrikant of een persoon die door de fabrikant daartoe aangesteld is.

4.5 Reinigen

Was de volledige valbeveiliging met water en droog deze met een absorberende doek. Gebruik geen hittebronnen voor het drogen.

Was de valbeveiliging niet met een snel werkend reinigingsmiddel, oplosmiddel of ontvetter die trichloorethaan bevat.

Geen vet gebruiken.

De wielen (Fig. 9 / Pos. 3.0) hebben effen kogellagers en zijn in de fabriek gesmeerd. Smeer de draaibare koppeling lichtelijk (Fig. 9 / Pos. 5.0) en indien nodig ook de sluiting van de karabijnhaak (Fig. 9 / Pos. 6.1).



Let op!

Laat de valbeveiliging niet in contact komen met chemicaliën.

4.6 Operationele levensduur

De operationele levensduur van de valbeveiliging hangt af van hoe vaak deze gebruikt wordt en van de operationele omstandigheden. Tijdens de jaarlijkse inspectie die uitgevoerd wordt door een bevoegde persoon of partij zal de valbeveiliging alleen vrijgegeven worden voor verder gebruik indien het product en de bijbehorende onderdelen in goede staat zijn.

4.7 Veilige afstoting van het product



Afstoting van PBM tegen vallen na het verlopen van de levensduur dient uitgevoerd te worden conform de lokale wetgeving wat betreft afvalverwerking. Het is verboden PBM tegen vallen samen met algemeen huishoudelijk afval af te stoten.

Door ervoor te zorgen dat dit product correct afgestoten wordt draagt u bij aan het beschermen van het milieu.

Voor gedetailleerde informatie over het recyclen van dit product kunt u contact opnemen met uw gemeente, het afvalverwerkingsbedrijf voor uw huishoudelijk/industriële afval of de winkel waar u het product heeft gekocht.

5 DIVERSEN

5.1 Verklaring van de markering (zie Fig. 8)

Honeywell MILLER	Fabrikant, merknaam
Made In Germany	Herkomstland
www.safety.honeywell.com	Website van de fabrikant
50163730	Artikelnummer
MM/YY XXXX	Serienummer van het product (maand/jaar bestelling in partij)
	Lees de gebruiksaanwijzing voor gebruik
Söll GlideLoc	Type valbeveiligingssysteem
Söll VR500	Naam van de valbeveiliging
	Indicatie van klimrichting (omhoog)
MIN. 40 kg 88 lbs	Minimaal toegestane belastingscapaciteit
MAX. 140 kg 310 lbs	Maximaal toegestane belastingscapaciteit
MIN. -40°C -40°F	Minimale gebruikstemperatuur
MAX. +50°C +122°F	Maximale gebruikstemperatuur
15729-H5, 14622, 16852-H5	Compatibele geleiderails (artikelnummers)
Inspect before each use Inspecter ce Produit avant de l'utiliser	Product dient vóór elk gebruik geïnspecteerd te worden
EAC	Conformiteitsmarkering van de Euraziatische Economische Unie
TP TC 019/2011	Verwijzing naar de technische verordening van de Euraziatische Economische Unie
CE 0158	Toezichhoudende aangemelde instantie voor de Europese conformiteit

EN 353-1:2014+A1:2017	Verwijzing naar de naleving van Europese normen
ANSI A14.3-2008	Verwijzing naar de naleving van ANSI-normen
OSHA	Verwijzing naar de naleving van de OSHA 1910.29-norm
NBR 14627	Verwijzing naar de naleving van Braziliaanse normen
	INMETRO-certificatiezegel
	Afstoting van het product (zie hoofdstuk 4.7)
	Valindicatiepijlen

Een bevoegde persoon of partij is enkel toegestaan een inspectielabel te plaatsen indien de valbeveiliging volledig vrij is van gebreken na de inspectie en het onderhoud.

5.2 Bevestiging van conformiteit voor de Euraziatische Economische Unie

Deze meelopende valbeveiliging is PBM tegen vallen van hoogten. Hij heeft de procedure betreffende de verplichte bevestiging van conformiteit met vereisten van de technische verordeningen TP TC 019/2011 "On safety of PPE" van de douane-unie in de vorm van een verplichte certificering doorstaan en is dus gemarkeerd met het gebruikelijke merk voor productcirculatie op de markt van de Euraziatische Economische Unie.

5.3 Bevestiging van conformiteit voor ANSI en OSHA

Dit toestel is in overeenstemming met de vereisten van ANSI A14.3-2008 en OSHA 1910.29.

5.4 Inspectiechecklist (zie Fig. 9)

Behuizing (1.0)

- Behuizing moet vrij zijn van verf/mortel/beton/vuil etc.
- De markeringen conform 5.1 zijn goed leesbaar
- Pijl die de richting aangeeft (1.2) is gemakkelijk herkenbaar
- Veiligheidspin (1.3) is niet gebogen en zit stevig vast
- Loopvlak (1.4) is schoon
- Schuivende onderdelen (1.5) moeten op hun plaats zitten
- Schuivende onderdelen (1.5) zijn niet versleten

Schokdemper + veiligheidshaak (2.0)

- Schokdemper + veiligheidshaak bewegen vrijelijk zonder merkbare wrijving
- Schokdemper is niet vervormd (2.1) - max 57 mm
- De pijlpunten van de valindicatormarkering (2.2) dichtbij het oog van de schokdemper zijn met elkaar uitgelijnd

Wielen (3.0)

- Alle wielen zitten op hun plaats, 8 stuks
- Radiale speling: max 0,5 mm
- Wielen draaien vrijelijk (concentrisch)
- Wielen mogen niet beschadigd zijn
- Wielen zitten stevig op de assen
- De minimale buitendiameter van de wielen (3.1) is ten minste 9 mm

Drukveer (4.0)

- Controleer door middel van functioneel testen
- Is vrij van roest, vuil, beton, verf etc.
- Veer is niet vervormd
- Veer is niet gebroken

Draaibare koppeling (5.0)

- Draaibare koppeling beweegt vrijelijk
- Draaibare koppeling is niet gebroken
- Draaibare koppeling heeft geen barsten of andere schade
- De dikte van de koppeling (5.1) is ten minste 5,5 mm
- De klinknagels moeten vast zitten
- De externe afmeting van het oog van de koppelingspen (5.2) is niet groter dan 40 mm

Karabijnhaak (6.0)

- Karabijnhaak is niet gebogen of gebroken!
- Karabijnhaak heeft geen barsten of andere schade
- De sluiting van de karabijnhaak (6.1) is niet beschadigd
- De sluiting van de karabijnhaak (6.1) moet gemakkelijk open gaan
- De sluiting van de karabijnhaak (6.1) kan sluiten en vergrendelt automatisch zodra deze losgelaten wordt

- Borgpen (6.2) zit op zijn plaats
- Veiligheidspin (6.3) mag niet los zijn en zit stevig vast

1 GENERELT

1.1 Normative referanser

Dette dokumentet inneholder, helt eller delvis, referanser til de nedenfor oppførte standardene. Siden dette produktet sertifiseres iht til regionale PVU-regulativer og standarder, er det brukerens ansvar å følge lokale helse og sikkerhetsregler som ligger utenfor produkt-sertifikatets rekkevidde.

EU-standarder:

EN 353-1:2014+A1:2017 - Personlig fallsikringsssystem – Føringsstype fallsikringsystem med forankringslinje - Del 1: Føringsstype fallsikringsystem inkludert avstivet forankringslinje

EN 361 -Personlig verneutstyr mot fall fra en høyde – Hel kroppsslele

EN 355 - Personlig verneutstyr mot fall fra en høyde -Energiabsorberende

EN 358 - Personlig verneutstyr for arbeidsposisjonering og forhindring av fall fra en høyde - Belter for arbeidsposisjonering og sikring og arbeidsposisjonerende taljereip

EN 795 - Personlig fallsikringsutstyr – Forankringsenhet

CNB/P/11.119 - Rev 01

Tyske regulativer:

DGUV Regel 112-198 - Benutzung von persönlichen Schutzausrüstungen gegen Absturz
DGUV Regel 112-199 - Retten aus Höhen und Tiefen mit persönlichen Absturzschutzausrüstungen

DGUV Grundsatz 312-906 - Grundlagen zur Qualifizierung von Personen für die sachkundige Überprüfung und Beurteilung von persönlichen Absturzschutzausrüstungen

Amerikanske standarder og regulativer:

ANSI-ASC A14.3-2008 - Stiger - faste - Sikkerhetskrav

ANSI Z359.1 – 2007 - Sikkerhetskrav for Personlige Fallsikringsssystemer, undersystemer og enkeltdele

Brasilianske standarder:

NBR 14627 - Equipamento de proteção individual contra queda de altura - Trava - queda guiado em linha rígida

NBR 15836 - Equipamento de proteção individual contra queda de altura - Cinturão de segurança tipo para-quedista

NBR 15835 - Equipamento de proteção individual contra queda de altura - Cinturão de segurança tipo abdominal e talabarte de segurança para posicionamento e restrição

Eurasian Economic Union Regulations:

TP TC 019/2011 - Технический регламент Таможенного союза "О безопасности средств индивидуальной защиты"

1.2 Beskrivelse av produktet og faremomenter

Fallsikringssystemet Söll GlideLoc "Söll VR500" (heretter "fallsikringssystemet") er en del av et fallsikringsystem kalt Söll GlideLoc som er utstyrt med en låst føring designet for å beskytte mot fall fra høyder. Dette fallsikringssystemet er sertifisert i henhold til normene i EN 353-1:2014+A1:2017; TP TC 019/2011; ANSI-ASC A14.3-2008; NBR 14627. Firmaet som benytter fallsikringssystemet må i passende grad forsikre at alle bruker er utstyrt med egen komplett hel kroppsssele som følger standardene EN 361; ANSI Z359.1 – 2007; NBR 15836 og egen fallbrems og at disse blir brukt i henhold til de gjeldende instruksjonene.

1.3 Informasjon om produsenten

Honeywell Fall Protection Deutschland GmbH & Co. KG Seligenweg 10
95028 Hof, Deutschland
Telefon: +49 (0) 9281 8302 0
ePost: scs-hof@honeywell.com

1.4 Kompatibilitet

Fallsikringssystemet må kun brukes i sammenheng med det originale Söll Fallsikringssystemet som har Söll GlideLoc EU-type garantisertifisering. Bruk av systemer fra andre produsenter er strengt forbudt.

Valget av og bruken av Söll GlideLoc systemet skal ikke gjennomføres uten at man først søker råd fra en autorisert person av produsenten, og som er istand til å bistå brukeren å velge passende utstyr, og analysere kravene til korrekt installasjon og installere systemets enkeltdele ihht til passende konfigurasjon.

Fallsikringssystemet må kun brukes med hel kroppsssele som står i forhold til standardene EN 361; ANSI Z359.1 – 2007; NBR 15836. Kun fallarrest-tilleggs-elementer sertifisert i henhold til EN 361; ANSI Z359.1 – 2007; NBR 15836 (merket med "A") må brukes.

1.5 Fallsikringssystemets ytelser

Maksimal fallbremskraft for et fall på 100 kg vekt, er 6 kN.

Trygghet og etterlevelse er vesentlig i våre daglige aktiviteter. For å oppfylle vårt oppdrag har Söll GlideLoc VR500 fallsikringssystem blitt testet i flere brukervektsscenaria under dynamiske ytelsestester. Resulterende topplast for flere scenaria er gjengitt i tabellen under:

Brukerens vekt (kg)	Topplast (kN)
40	4.68
100	4.17
140	7.67

1.6 Begrensninger og muligheter



Fare!

Unnlatelse i å følge disse begrensningene kommer til å utsette brukeren for risiko for fall fra høyde!

1.6.1 Muligheter

Fallsikringsystemet "Söll VR500" er kategorisert som et PVU, klasse 3.

1.6.2 Begrensninger

Minimum brukervekt er 40 kg (88 pund) (unntatt bekledding og utstyr). Maksimal brukervekt (inkludert bekledding og utstyr) kan ikke overstige 140 kg (310 pund).

Brukstemperatur for fallsikringsystemet er: -40°C to +50°C Når utstyret ikke er i bruk må ikke områdetemperaturen overstige 100°C.

Kun én person om gangen (med unntak for redningsoperasjoner) bruke samme del av systemet mellom midlertidige festeanordninger.

Fallsikringsystem er kun tiltenkt én bruker.

Fallsikringsystem kan ikke brukes i områder hvor det er fare for eksplosjon. Fallsikringsssystemet må ikke brukes til fritidsaktiviteter.

Fallsikringsystemet må alltid håndteres på en slik måte at det beskyttes fra en hvilken som helst skade eller korrosjon.

1.7 ADVARSLER

Før du bruker dette fallsikringsystemet er det vesentlig at du bruker og forstår denne brukerveiledningen og annen ekstrainstruksjon som blir gitt under opplæring eller som blir gitt med tilsvarende systemer.

BEHOLD DENNE VEILEDNINGEN FOR FREMTIDIG BRUK - IKKE KAST DEN!

Be arbeidsgiveren om å gi deg nødvendig opplæring før du bruker utstyret for første gang. Du kan også overvåkes direkte av en lærer og/eller en godkjent person.



Fare!

Unnlatelse i å følge disse retningslinjene kan medføre alvorlige skader eller død! Alle brukere skal utstyres med denne brukerveiledningen.

Fallsikringsystemets brukerfirma skal forsikre seg om at denne brukerveiledningen enten blir oppbevart på et tørt og sikkert sted nær systemet eller alltid blir oppbevart på et lett tilgjengelig sted som er kjent for alle brukerne.

- 1.8 Hvor aktuelt, må det tas hensyn til forskrifter for bruk av personlig verneutstyr mot fall fra høyde, dvs. DGUV Regel 112-198, fra Institutt for lovbestemt ulykkesforsikring og forebygging samt regler for bruk av personlig verneutstyr for sikring og redning, dvs. DGUV Regel 112-199
- 1.9 Når det gjelder brukerens sikkerhet, er det viktig at den godkjente distributøren leverer denne håndboken på det respektive lands språk dersom dette systemet skal videreselges til et tredjeland.

2 FØRBRUKSINFORMASJON

2.1 Lagring og Transport

Lagring/Transport-temperatur må være mellom -50°C og +50°C.

Fallsikringssystemet må holdes rent, tørt og støvfritt. Utstyret må ikke lagres nær varmekilder. Utstyret skal ikke utsettes for sol under lagring/transport.

Forsikre deg om at fallsikringssystemet er beskyttet mot skader under lagring/transport.

2.2 Førbruksinspeksjon

- 2.2.1 Før hver bruk skal hele fallsikringssystemet, inkludert karabinkrokene sjekkes for korrekt funksjon (se avkrysningslisten for inspeksjon 5.4)
- 2.2.2 I tillegg skal hele fallsikringssystemet kontrolleres. Etter at du har løst ut låsepinnen på sluttstoppet, den må låses automatisk i startposisjonen.
- 2.2.3 Før hver bruk er det nødvendig å kontrollere at samtlige komponenter i fallbeskyttelses-systemet beveger seg fritt, spesielt sikringen, og at støtdempere ikke er deformert. For å kontrollere løft fangansatsen for å avdekke fallindikasjonspilene (se Fig. 9 detalj 2.2. Fallindikasjonspilene må passe overens og peke mot hverandre.
- 2.2.4 Fallsikringssystemet må ikke brukes dersom det fins synlige defekter eller det oppstår tvil når det gjelder trygghet. Dersom dette er tilfelle, må ikke utstyret brukes før en autorisert person eller organisasjon (som definert under seksjon 4.3) godkjenner det for videre bruk. Om nødvendig kan fallsikringssystemet returneres til produsenten.
- 2.2.5 Brukeren må være i god form og ha god helse og være fysisk sterk. Det er forbudt å klatre dersom brukeren er påvirket av narkotika, alkohol eller medisin.

2.3 Forutsetninger, obligatorisk installasjon og før bruk anbefalinger



Fare!

Unnlatelse i å rette seg etter instruksjonene i denne seksjonen kan medføre alvorlige skader eller tap av liv!

Fallsikringssystemet bør brukes i kombinasjon med delene i Söll GlideLoc systemet slik det er omtalt i ovenstående seksjon "kompatibiliteter".



Merk:

Ekstrem forsiktighet er nødvendig nederst i fallsikringssystemet. Innenfor de første 2 m av klatrebanen kreves særskilt oppmerksomhet under oppstigning og nedstigning fordi det kanskje ikke er mulig å forhindre at brukeren treffer bakken. (Fallbremsavstand pluss brukerens kroppslengde er omtrent to meter)

En vertikal sikkerhetsdistans på minst 4,5 m mellom to brukere eller bakken er obligatorisk (se Fig. 1).

2.4 Advarsel



Fallsikringssystemet og helkroppsselen sikrer brukerne mot å falle under oppstigning eller nedstigning. Når de arbeider i eller ved siden av klatrebanen og når de utfører oppgaver og operasjoner som ikke er en del av den vanlige opp- og nedstigningsbevegelsen, må klatreren ellers sikre seg (brukeren har her alene risikoen og ansvaret for skader som følge av dette). For å kunne utføre dette, må brukeren bruke et eget fallsikringssystem (f.eks. EN 355 "støtdempende taljereip") eller arbeidsposisjoneringssystem i samsvar med EN 358 "fastholdelses- og arbeidsplasseringsreip" (eller taljereip og arbeidsposisjoneringssystem som stemmer overens med ANSI Z359.1-2007; NBR 15835) i kombinasjon med et ekstra sikringssystem (dvs. EN 355 "Rykkabsorberende taljereip", se Fig. 2)

Valget av et slikt taljereip må gjøres i henhold til arbeidstypen og underliggende strukturer og dersom det er nødvendig i forståelse med en ekspert. For frittstående taljereip, må passende forankringspunkter brukes tilpasset EN 795. Dette forankringspunktet bør være over brukerens hode (cirka en meter høyere) og taljereipet bør være stramt og trygt festet (kroken skal være låst) for å forhindre et fall.

3 BRUKSINFORMASJON

- 3.1 Monter fallbremsen i nedre ende av Söll GlideLoc systemføringsskinne (Fig. 3) eller i kantsporet (Fig. 4) (som alltid bør være posisjonert ved brysthøyde eller lavere). Den lateralt fremstikkende sikringspluggen (Pos. 1) må være på høyre side og den inngraverte pilen skal peke oppover.

Sikringspluggen (Pos. 1) sammen med sluttstopperen (Pos.2) forhindrer feilbruk av fallbremsen og uplanlagt løsrivelse fra ledeskinnen.



Advarsel:

Det er kun tillatt å skyve fallbremsen forbi endestoppet

- i områder uten risiko for fall fra høyder eller
- Dersom fallsikringssystemet er sikret på annet vis.

Den selvlåsende karabinkroken må være festet til festepunktet i seletøyets brysthøyde, merket med "A" (se Fig. 5)

For å åpne karabinkrokkene, er de følgende trinnene nødvendige: Trekk sperren bakover, dreg den mot høyre og trykk den innover.



Advarsel: Fare for tap av liv!

Karabinkroken til fallsikringssystemet bør være direkte koplet til festepunktet foran på brystet (merket med "A") Helkroppsselen for vertikal bruk må være i samsvar med EN 361; ANSI Z359.1-2007; NBR 15836 standardene.

Kopplingselementlengden må verken forlenges eller avkortes.



Merk:

Det er helt forbudt å bruke karabinkroker av et annen type enn de som leveres med utstyret!

Avstanden mellom ytterkanten av ledeskinnen og den internt bøyde øyekroken/løkken på selen må ikke overstige 180 mm (se Fig. 6).

Helkroppsselen skal være godt tilpasset og sitte stramt på kroppen!

Dersom selen føles løs under oppstigning/klatring, må brukeren ta seg tid til å justere denne.

Under omjustering av seletøyet skal brukeren være i sikret stilling og festet med taljereip slik det fremgår av 2.4. For ytterligere informasjon, vennligst se brukerveiledningen for seletøyet og/eller taljereipet.

- 3.2 Etter montering av fallbremsen og festing til brystpunktet på helkroppsselen, er systemet klart for bruk. For oppstigning klatrer man normalt på stigen. Forsøk å holde armene så utstrakt som mulig for å bekjempe trøtthet ved å sørge for at føttene dine, som er kraftigere, fungerer. For å begynne nedstigning, trekk sperren på seletøyet tilbake ved å bruke kroppsvekten (strekke ut armene), og benytt deg av trekraften gjennom hele nedstigningen for å la festeordningen gripe inn i sperren. Dersom sperren låser seg, stig tre trinn opp, og/eller løft karabinkroksperren manuelt for å løse denne (se Fig. 7) Fortsett deretter nedstigningen mot bakken, ved å fortsette å trekke i sperren.

3.3 Fjerning av fallbremsen fra ledeskinnen



Advarsel!

Før fjerning av fallbremsen fra ledeskinnen eller løsning fra seletøyet, må brukeren være sikker og beskyttet mot fall fra høyden på annet vis!

For å kunne fjerne fallbremsen fra ledeskinnen, må endestopperen åpnes slik at fallbremsen kan passere forbi denne delen.

Dersom annet tilbehør (f.eks. Utkjøringsseksjonen) er montert på ledeskinnen eller stigen, følg disses respektive veiledninger.

Etter bruk må fallbremsen ikke etterlates festet til fallsikringsystemets stige/ledeskinne.

3.4 Forutsigbart misbrukvarsel:

Enhver endring eller tillegg til fallbremsen "Söll VR500" uten produsentens eksplisitte godkjenning kan medføre at fallbremsen ikke fungerer korrekt og er av denne grunn forbudt.

Unnlatelse av bruk av festepunktet foran på seletøyets brystpunkt, merket med "A" kan medføre alvorlig skade eller død.

Frittløpende oppstigning eller nedstigning er ikke tillatt.

3.5 Nødprosedyrer

Det er vesentlig at brukeren av fallsikringsystemet har en redningsplan, hvor det blir tatt hensyn til alle mulige nødsituasjoner, spesielt de som medfører øyeblikkelig hjelp for å evaluere en skadd person.

4 INSPEKSJON OG VEDLIKEHOLD

- 4.1 Dersom et fall skulle forekomme på fallbremsen, må denne inspiseres av en autorisert person eller organisasjon før den brukes på ny. Bruk aldri en slik fallbrems uten skriftlig godkjenning fra en autorisert person eller organisasjon.
- 4.2 Fallbremsen og tilhørende brukerveiledning skal sendes til produsentens verksted for inspeksjon og vedlikehold.
- 4.3 En autorisert person eller organisasjon bør jevnlig kontrollere fallbremsen for å bekrefte at den er i god stand og klar til å brukes. Sådanne inspeksjoner skal gjennomføres minst årlig eller oftere avhengig av bruks- og driftsforholdene. Jevnlige inspeksjoner er obligatorisk, da brukerens trygghet avhenger av fallbremsens vedvarende funksjonalitet og både fallbremsen og fallsikringsystemets varighet.

For å gjøre dette må "avkrysningsliste for inspeksjon" (se 5.4) alltid tas til følge.

For å kunne spore jevnlig inspeksjon, bør dette registreres (f.eks. i en loggbok) for hver del, undersystem og system, inkludert alle relevante utstyrsdetaljer. Denne posten skal inneholde informasjon som produktidentifikasjon, inklusive serienummer og produksjonsdato, dato da produktet ble tatt i bruk første gang, og fullstendig vedlikeholdshistorikk med reparasjonsdetaljer.

Unnlatelse i å utføre ovennevnte inspeksjoner og vedlikehold kommer til å redusere funksjonaliteten og holdbarheten til fallstopperen og derfor fare for brukerens trygghet.

Jevnlige inspeksjoner eller reparasjoner må registreres i inspeksjonsloggbok som skal utgjøre en del av produktpakken.



Advarsel!

Inspeksjoner kan kun utføres av produsenten eller av deres autoriserte personer eller organisasjoner. Autorisasjonen kan tilveiebringes gjennom opplæring og vedlikeholdskurs hos produsenten. Det herved mottatte sertifikatet er gyldig i tre år og gir fullmakt til å utføre regelmessige inspeksjoner av Söll-systemer.



Advarsel!

Autorisasjon for inspeksjon omfatter ikke autorisasjon til å gjennomføre reparasjoner.

4.4 Vedlikehold

En autorisert person eller organisasjon kan håndtere følgende defekter:

- Fjerne skitt (betong, sement, maling, etc.) fra fallbremsen
- Rengjøre merkingen

I tilfelle skitt inne i fallbremsen eller mangler som krever demontering av fallbremsen, skal dette returneres til produsenten eller en autorisert partner (sammen med respektiv brukerveiledning) for rengjøring og reparasjon. Denne prosessen bør registreres i sjekklstens vedlegg (rom for kommentarer).

**Merk:**

Sikkerhetsreparasjoner kan kun gjennomføres av produsenten eller en person utpekt av denne.

4.5 Rengjøring

Vask hele fallbremsen med vann og tørk den med en absorberende klut. Bruk ikke varmekilder for å tørke.

Bruk ikke rengjøringsmidler, tynnere eller avfetningsmidler som innehold trikloroetan.

Bruk ikke grease/smørefett.

Hjulene (Fig. 9 / Pos. 3.0) har enkle lagre og er smurt fra fabrikkens side. Svingbar sjakkel kan smøres forsiktig (Fig. 9 / Pos. 5.0) og karabinkroksperren (Fig. 9 / Pos. 6.1) om nødvendig.

**Se her!**

Fallbremsen skal ikke tilføres noen form for kjemikalier.

4.6 Bruk tid/levetid

Fallbremsens levetid avhenger av bruksfrekvens og driftsforhold. Under den årlige inspeksjonen utført av en autorisert person eller organisasjon, skal fallbremsen kun frigjøres for ytterligere bruk dersom produktet og dets enkeltdele er i god stand.

4.7 Trygg avhending av produktet

Avhending av Fallsikrings-PVU, etter endt levetid, bør skje i henhold til lokale forskrifter om avfallshåndtering. Det er forbudt å kaste brukt Fallsikrings-PVU i vanlig husholdningsavfall.

Ved å forsikre at produktet blir avhendet på korrekt måte, bidrar du til å beskytte miljøet.

For mer detaljert informasjon resirkulering av dette produktet, ber vi deg kontakte dine lokale myndigheter, ditt gjenvinningsanlegg lokalt eller butikken hvor du kjøpte produktet.

5 FORSKJELLIG

5.1 Forklaring på merkestandarden (se Fig 8)

Honeywell MILLER	Produsent, Produktnavn
Made In Germany	Opphavsland
www.safety.honeywell.com	Produsentens nettsted
50163730	Produktets referansenummer
MM/YY XXXX	Produktets serienummer (mnd/ batchkode)
 	Les brukerveiledningen før bruk
Söll GlideLoc	Fallsikringssystem, type
Söll VR500	Fallbrems, betegnelse
	Indikasjon for klatre- (oppstignings) retning
MIN. 40 kg 88 lbs	Minste tillatte belastningskapasitet
MAX. 140 kg 310 lbs	Maks tillatt belastningskapasitet
MIN. -40°C -40°F	Minstetemperatur for bruk
MAX. +50°C +122°F	Makstemperatur for bruk
15729-H5, 14622, 16852-H5	Kompatible ledeskinner (referansenummer)
Inspect before each use Inspecter ce Produit avant de l'utiliser	Produktet bør beskyttes før hver bruk
EAC	Konformitetsmerke for Den Eurasiske økonomiske union
TP TC 019/2011	Henvising til Den europeiske økonomiske unions tekniske forskrifter
CE 0158	Overvåkende kontrollorgan for samsvar innen EU

EN 353-1:2014+A1:2017	Henvising til EUs gjeldende samsvarsavtale
ANSI A14.3-2008	Henvising til ANSI-standarden samsvarsavtale
OSHA	Henvising til OSHAs samsvarsstandard 1910.29
NBR 14627	Henvising til Brasils samsvarsstandard
	INMETRO sertifiseringssegl
	Avhending av produktet (Se kapitel 4.7)
	Fallindikasjospiler

En autorisert person eller organisasjon får kun plassere en inspeksjonsetikett, dersom fallbremsen er helt feilfri etter inspeksjon og vedlikehold.

5.2 Bekreftelse på samsvar for den Eurasisk Økonomiske Union

Denne føringstypen fallsikringsystem (Fallsikrings-PVU), har bestått prosedyrer for obligatorisk bekreftelse av overholdelse av kravene innen Tollunionens tekniske forskrifter TP TC 019/2011 "Om PVUers sikkerhet" i form av obligatorisk sertifisering og er dermed merket med fellesmerket for produktsirkulasjon innen markedet fra den Eurasisk Økonomiske Union.

5.3 Samsvarsbekreftelse for ANSI og OSHA

Denne enheten er i samsvar med krav fra ANSI A14.3-2008 og OSHA 1910.29.

5.4 Avkrysningsliste (Se Fig 9)

Kroppen (1.0)

- Kroppen må være fri fra maling/mørtel/betong/skitt, etc.
- Merkingen ihht til 5.1 må være tydelig lesbare
- Retningspiler (1.2) skal være lett gjenkjennelige
- Sikringsplugg (1.3) må ikke være bøyd og må sitte fast
- Løpebanen (1.4) skal være ren
- De bevegelige delene (1.5) må være på plass
- De bevegelige delene (1.5) skal ikke være nedslitte

Støtdemper + Sikkerhetslås (2.0)

- Støtdemper + sikkerhetslås skal bevege seg fritt ute merkbar friksjon
- Støtdemperen skal ikke være deformert (2.1.) - maks 57 mm
- Pilsissene på fallindikatormerkingen (2.2) like ved støtdemperløkken skal stå mot hverandre

Hjul (3.0)

- Alle hjul skal være på plass, 8 enheter
- Radial slakk: maks 0,5 mm
- Hjulene skal rotere fritt (konsentrisk)
- Hjulene må ikke være skadd
- Hjul skal sitte godt på akslene
- Minste ytre diameter på hjulene (3.1) skal være minst 9 mm

Kompresjonsfjær (4.0)

- Kontroll via funksjonstest
- Er fri fra rust, skitt, betong, maling, etc.
- Fjæren er ikke deformert
- Fjæren er ikke knekket

Svingbar sjakkel (5.0)

- Svingbar sjakkel beveger seg fritt
- Svingbar sjakkel er ikke knekket
- Svingbar sjakkel har ingen sprekker eller annen skade
- Sjakkelens tykkelse (5.1) er minst 5,5 mm
- Naglene må være sikret
- Ytterdimensjon for sjakkelen i øyekroken (5.2) skal ikke overstige 40 mm

Karabinkrok (6.0)

- Karabinkroken skal ikke være bøyd eller knekket!
- Karabinkroken har verken sprekker eller andre skader
- Karabinkrokspærren (6.1) skal ikke være skadd
- Karabinkrokspærren (6.1) skal være lett å åpne
- Karabinkrokspærren (6.1) lukkes og låses automatisk etter at den er sluppet
- Låsepluggen (6.2) er på plass

- Sikringskruen (6.3) må ikke være løs, men sitter fast

1 INFORMACJE OGÓLNE

1.1 Odniesienia do norm

Ten dokument zawiera, w całości lub w części, odniesienia do niżej wymienionych norm. Ponieważ ten produkt jest certyfikowany zgodnie z regionalnymi przepisami i standardami dotyczącymi środków ochrony osobistej (PPE), to na użytkownika spoczywa odpowiedzialność stosowania się do lokalnych norm i przepisów BHP, które pozostają poza zakresem certyfikatu produktu.

Normy europejskie:

PN-EN 353-1:2014+A1:2017 - Osobisty sprzęt zabezpieczający przed upadkiem - urządzenia samozaciskowe, w tym lina kotwiąca - Część 1: Urządzenia samozaciskowe, wraz ze sztywną liną kotwiącą

PN-EN 361 - Indywidualny sprzęt zabezpieczający przed upadkiem z wysokości - Uprząż pełna

PN-EN 355 - Indywidualny sprzęt zabezpieczający przed upadkiem z wysokości - Amortyzatory

PN-EN 358 - Indywidualny sprzęt ochronny do pozycjonowania pracy i zapobiegania upadkom z wysokości - Pasy do pozycjonowania i przytrzymywania w pracy oraz linki do pozycjonowania w pracy

PN-EN 795 - Indywidualny sprzęt zabezpieczający przed upadkiem - Urządzenia kotwiące CNB/P/11.119 - Wer. 01

Niemieckie regulacje prawne:

DGUV Regel 112-198 - Benutzung von persönlichen Schutzausrüstungen gegen Absturz DGUV-Regel112-199-Rettenaus Höhenund Tiefenmitpersönlichen Absturzschatzausrüstungen

DGUV Grundsatz 312-906 - Grundlagen zur Qualifizierung von Personen für die sachkundige Überprüfung und Beurteilung von persönlichen Absturzschatzausrüstungen

Amerykańskie normy i regulacje prawne:

ANSI-ASC A14.3-2008 - Ladders - Fixed - Safety Requirements

ANSI Z359.1 - 2007 - Safety Requirements for Personal Fall Arrest Systems, Subsystems and Components

Normy brazylijskie:

NBR 14627 - Equipamento de proteção individual contra queda de altura - Trava - queda guiado em linha rígida

NBR 15836 - Equipamento de proteção individual contra queda de altura - Cinturão de segurança tipo para-quedista

NBR 15835 - Equipamento de proteção individual contra queda de altura - Cinturão de segurança tipo abdominal e talabarte de segurança para posicionamento e restrição

Przepisy Eurazjatyckiej Unii Gospodarczej:

TP TC 019/2011 - Технический регламент Таможенного союза "О безопасности средств индивидуальной защиты"

1.2 Opis produktu i zagrożenia

Ogranicznik upadku Söll GlideLoc „Söll VR500” (dalej zwany „ogranicznikiem upadku”) jest elementem systemu zabezpieczającego przed upadkiem o nazwie Söll GlideLoc, który jest wyposażony w sztywną szynę prowadzącą przeznaczoną do ochrony przed upadkiem z wysokości. Ten system zabezpieczający przed upadkiem jest certyfikowany zgodnie z normami PN-EN 353-1:2014+A1:2017; TP TC 019/2011; ANSI-ASC A14.3-2008; NBR 14627. Firma obsługująca system zabezpieczający przed upadkiem musi w właściwy sposób zapewnić, żeby wszyscy użytkownicy zostali zaopatrzeni we własne pełne uprząże zgodne z normami PN-EN 361; ANSI Z359.1 – 2007; NBR 15836 oraz swój własny ogranicznik upadku, a także żeby były one używane zgodnie z aktualnymi instrukcjami.

1.3 Dane producenta

Honeywell Fall Protection Deutschland GmbH & Co. KG Seligenweg 10
95028 Hof, Niemcy
Telefon: +49 (0) 9281 8302 0
E-mail: scs-hof@honeywell.com

1.4 Kompatybilność

Ogranicznik upadku musi być używany wyłącznie wraz z oryginalnymi systemami ograniczenia upadku Söll, które posiadają Świadectwo Badania systemu Söll GlideLoc typu WE. Używanie systemów innych producentów jest surowo zabronione.

Wybór i użytkowanie systemu Söll GlideLoc powinny być przeprowadzane po zwróceniu się po poradę do osoby należycie uprawnionej przez producenta, która będzie w stanie pomóc użytkownikowi w wyborze odpowiedniego sprzętu, przeanalizować wymagania poprawnej instalacji, oraz zainstalować komponenty systemu w odpowiedniej konfiguracji.

Urządzenie samozaciskowe może być używane wyłącznie z uprzążą pełną zgodną z normami PN-EN 361; ANSI Z359.1 – 2007; NBR 15836. Należy używać wyłącznie elementy mocujące urządzenie samozaciskowe certyfikowane zgodnie z normami PN-EN 361; ANSI Z359.1 – 2007; NBR 15836 (oznaczone literą „A”).

1.5 Charakterystyki urządzenia samozaciskowego

Maksymalna siła hamowania dla upadku ciężaru 100 kg będzie wynosiła 6 kN.

Bezpieczeństwo i zgodność z normami stanowią podstawę naszych codziennych działań. W celu wypełnienia naszej misji, urządzenie samozaciskowe Söll GlideLoc VR500 zostało przetestowane w badaniu właściwości dynamicznych dla kilku scenariuszy wagi użytkownika. Wynikowe obciążenia szczytowe dla różnych scenariuszy przedstawiono w poniższej tabeli:

Masa użytkownika (kg)	Obciążenie szczytowe (kN)
40	4.68
100	4.17
140	7.67

1.6 Ograniczenia i możliwości



Zagrożenie!

Niedopełnienie tych postanowień będzie powodowało narażenie użytkownika na ryzyko upadku z wysokości!

1.6.1 Możliwości

Ogranicznik upadku „Söll VR500” jest skategoryzowany jako sprzęt PPE klasy 3.

1.6.2 Ograniczenia

Minimalny ciężar użytkownika wynosi 40 kg (88 lbs) (bez ubrania i wyposażenia). Maksymalny ciężar użytkownika (razem z ubraniem i wyposażeniem) nie może przekroczyć wartości 140 kg (310 lbs).

Temperatura robocza dla systemu zapobiegającego przed upadkiem: od -40°C do +50°C. W przypadku, gdy urządzenie nie jest używane, temperatura otoczenia nie może przekroczyć 100°C.

Tylko jedna osoba na raz (za wyjątkiem akcji ratunkowych) może korzystać z tej samej części systemu pomiędzy pośrednimi mocowaniami.

Ogranicznik upadku jest przeznaczony wyłącznie dla jednego użytkownika.

Nie wolno używać ogranicznika upadku w miejscach zagrożonych wybuchem. Ogranicznika upadku nie wolno używać do aktywności rekreacyjnych.

Ogranicznik upadku musi zawsze być obsługiwany w taki sposób, by było chronione przed jakimkolwiek uszkodzeniem czy korozją.

1.7 OSTRZEŻENIA

Przed użyciem tego ogranicznika upadku, bezwzględnie należy przeczytać ze zrozumieniem niniejszą instrukcję obsługi oraz zapoznać się z wszelkimi dodatkowymi instrukcjami podanymi w czasie szkolenia lub dołączonymi do konkretnego systemu zabezpieczającego.

ZACHOWAĆ TĘ INSTRUKCJĘ DO WGLĄDU - NIE WYRZUCAĆ!

Poproś swojego pracodawcę, by przed pierwszym użyciem tego sprzętu zorganizował odpowiednie szkolenie. Możesz również pracować pod bezpośrednim nadzorem instruktora i/lub upoważnionej osoby.



Zagrożenie!

Niedopełnienie tych zaleceń może skutkować odniesieniem obrażeń a nawet śmiercią! Wszyscy użytkownicy powinni zostać wyposażeni w niniejszą instrukcję obsługi.

Firma obsługująca system zabezpieczający przed upadkiem powinna dołożyć wszelkich starań, by niniejsza instrukcja obsługi była trzymana w suchym i bezpiecznym miejscu obok systemu lub, by była przechowywana łatwo dostępnym miejscu, które jest znane wszystkim użytkownikom systemu.

- 1.8 W stosownych przypadkach należy zwrócić uwagę na przepisy dotyczące używania środków ochrony osobistej chroniących przed upadkiem z wysokości, tj. DGUV Regel 112-198, wydane przez Instytut ustawowego ubezpieczenia wypadkowego i profilaktyki, jak również zachowywać się zgodnie z zasadami dotyczącymi używania osobistego sprzętu zabezpieczającego, przeznaczonego do utrzymywania na wysokości i ratowania osób, tj. DGUV Regel 112-199.
- 1.9 Dla bezpieczeństwa użytkowników, ważne jest, by zatwierdzony dystrybutor udostępnił niniejszą instrukcję w języku danego kraju, jeśli ten system ma być odsprzedany za granicą.

2 INFORMACJE DO ZAPOZNANIA SIĘ PRZED UŻYCIEM SPRZĘTU

2.1 Przechowywanie i transport

Temperatura przechowywania/transportu musi wynosić od -50°C do +50°C.

Ogranicznik upadku musi być utrzymywany w czystości i przechowywany w suchym i pozbawionym kurzu miejscu. Nie może być trzymany w pobliżu źródeł ciepła. W czasie przechowywania/transportu nie narażać na działanie światła słonecznego.

Proszę się upewnić, że ogranicznik upadku jest zabezpieczony przed uszkodzeniem w trakcie przechowywania/transportu.

2.2 Kontrola przed użyciem

- 2.2.1 Przed każdym użyciem cały ogranicznik upadku, wraz z haczykiem karabińczyka, powinien zostać sprawdzony, by urządzenie działało poprawnie. (Patrz lista kontrolna 5.4)
- 2.2.2 Dodatkowo należy sprawdzić kompletny system zabezpieczający przed upadkiem. Po uwolnieniu kotła zabezpieczającego zderzaka krańcowego, musi zablokować się automatycznie w pozycji początkowej.
- 2.2.3 Przed każdym użyciem konieczne jest sprawdzenie, czy wszystkie komponenty ogranicznika upadku swobodnie się przesuwiają, zwłaszcza zapadka zabezpieczająca, a ogranicznik upadku nie może być zdeformowany. Aby to sprawdzić należy podnieść dziobek zapadki, aby odstąpić strzałki wskazujące kierunek upadku (patrz Rys. 9, detal 2.2). Strzałki wskazujące kierunek upadku muszą być wyrównane i wskazywać wzajemnie w swoją stronę.
- 2.2.4 Ogranicznik upadku nie może być użyty, jeśli są jakieś widoczne defekty lub istnieją wątpliwości co do bezpieczeństwa jego użycia. Jeśli tak jest w Państwa wypadku, nie należy go używać, do momentu, gdy uprawniona osoba lub jednostka (jak zdefiniowano w rozdziale 4.3) zatwierdzi go do dalszej eksploatacji. Jeśli trzeba, należy przesać ogranicznik upadku z powrotem do producenta.
- 2.2.5 Użytkownicy powinni być w dobrej kondycji zdrowotnej i fizycznej. Zabronione jest wspinanie się, jeśli użytkownicy pozostają pod wpływem narkotyków, alkoholu lub leków.

2.3 Obowiązkowe warunki wstępne instalacji oraz zalecenia przed użyciem



Zagrożenie!

Nieprzebranie instrukcji podanych w tym rozdziale może skutkować poważnymi obrażeniami lub śmiercią! Urządzenie samozaciskowe powinno być używane w połączeniu z elementami systemu Söll GlideLoc, zgodnie z opisem podanym w rozdziale wyżej „Kompatybilność”



Uwaga:

Należy niezwykle uważać, znajdując pod spodem systemu zabezpieczającego przed upadkiem. W zasięgu pierwszych 2 m drogi wspinania wymagana jest szczególna uwaga podczas wchodzenia i schodzenia, ponieważ może nie być możliwa ochrona użytkownika przed uderzeniem o podłoże. (Odległość zatrzymania upadku plus wysokość ciała użytkownika wynoszą około 2 metry)

Odległość bezpieczeństwa w pionie wynosi co najmniej 4,5 m pomiędzy dwoma użytkownikami lub użytkownikiem a podłożem (patrz Rys. 1).

2.4 Ostrzeżenie

 System zabezpieczający przed upadkiem i pełna uprząż zabezpieczają użytkownika przed upadkiem podczas wspinania lub schodzenia. Pracując na lub obok drogi wspinania i przeprowadzając zadania i działania, które nie są częścią zwykłych ruchów wspinania i schodzenia, wspinacz musi się w inny sposób zabezpieczyć (sam użytkownik podejmuje ryzyko i bierze odpowiedzialność za uszkodzenia z tego wynikające). W tym celu użytkownik powinien użyć inny system zabezpieczający przed upadkiem (o którym mowa np. w normie PN-EN 355 „amortyzujące linki bezpieczeństwa”) lub linki do pozycjonowania w pracy zgodne z normą PN-EN 358 „linki przytrzymujące i ustalające pozycję podczas pracy” (albo linki bezpieczeństwa zgodne z normami ANSI Z359.1-2007; NBR 15835) w połączeniu z systemem zapasowym (np. PN-EN 355 „amortyzujące linki bezpieczeństwa”, patrz Rys. 2) Wybór takiej linki bezpieczeństwa musi zostać dokonany przy rozważeniu rodzaju pracy i podłoża oraz w razie potrzeby należy go przeprowadzić w porozumieniu z ekspertem. Dotyczy wyłącznie linek bezpieczeństwa, należy zastosować odpowiednie punkty kotwienia zgodne z normą PN-EN 795. Ten punkt kotwienia powinien znajdować się powyżej głowy użytkownika (około 1 m ponad) i linka zabezpieczająca powinna być trzymana szczelnie i odpowiednio przymocowany (hak zamknięty), aby zapobiec upadkowi.

3 INFORMACJE DOTYCZĄCE UŻYTKOWANIA

- 3.1 Wsunąć urządzenie samozaciskowe w dolny koniec prowadnicy szynowej systemu Söll Gli-deLoc (Rys. 3) lub do (Rys. 4) (która zawsze powinna być umieszczona na wysokości klatki piersiowej lub niżej). Wystający z boku kołek zabezpieczający (Poz. 1) powinien znaleźć się po prawej stronie, a wybita strzałka musi być skierowana w górę.

Kołek zabezpieczający (Poz. 1) razem ze zderzakiem krańcowym (Poz. 2) zapobiegają niewłaściwemu użyciu ogranicznika upadku i jego niezamierzonemu wysunięciu się z prowadnicy.



Ostrzeżenie:

Wysunięcie ogranicznika upadku poza ograniczniki krańcowe jest dozwolone wyłącznie

- w miejscach, w których nie istnieje ryzyko upadku z wysokości lub
- tam, gdzie ochrona przed upadkiem jest zapewniona w jakiś inny sposób.

Samoblokujący się karabińczyk musi być połączony z punktem mocowania uprząży na klatce piersiowej oznaczony literą „A” (patrz Rys. 5)

W celu otwarcia karabińczyków, konieczne jest przeprowadzenie następujących czynności: odciągnąć zamknięcie, obrócić w prawo i wcisnąć do środka.



Ostrzeżenie: Zagrożenie życia!

Karabińczyk ogranicznika upadku powinien być bezpośrednio połączony do punktu mocowania uprząży z przodu na klatce piersiowej (oznaczony literą „A”) pełnej uprząży do użycia w pionie, zgodnie z normą PN-EN 361; ANSI Z359.1-2007; NBR 15836.

Długość elementu łączącego nie może być zbyt długa ani zbyt krótka.



Uwaga:

Jest absolutnie zabronione użycie karabińczyków innego typu niż te oryginalnie dołączone!

Odległość pomiędzy zewnętrzną krawędzią prowadnicy a wewnątrz wygiętym otworem/pętlami na uprząży nie może przekroczyć 180 mm (patrz Rys. 6).

Uprząż pełna powinna dobrze i ściśle być dopasowana do ciała!

Jeżeli uprząż poluzowałaby się podczas wspinania, należy przerwać i ponownie ją dopasować.

W trakcie ponownego dopasowywania uprząży, użytkownicy powinni znajdować się w bezpiecznym położeniu i być zabezpieczeni linką, jak określono w punkcie 2.4. Więcej informacji można znaleźć w podręczniku użytkownika uprząży i/lub linki.

- 3.2 Po założeniu ogranicznika upadku i przymocowaniu do brzuszego punktu mocowania uprząży pełnej, system jest gotowy do użycia. Aby się wspiąć w górę, należy normalnie wchodzić po drabinie. Proszę trzymać ramiona jak najszerzej, by walczyć ze zmęczeniem, zmuszając nogi do pracy, które są silniejsze niż ręce. Aby zacząć się opuszczać, proszę się wycofać wahadłowo z uprzążą, wykorzystując ciężar ciała (ramiona powinny być szeroko rozstawione) podczas schodzenia, i utrzymywać tę siłę podciągającą podczas schodzenia tak, aby dziobek zapadkowy zahaczył mechanizm wahadłowy. Na wypadek gdyby mechanizm wahadłowy się zablokował, zwiększyć ciśnienie o 3 bary, i/lub manualnie podciągnąć karabińczyk wahadłowy, by go odblokować (patrz Rys. 7). Następnie kontynuować obniżania

nie w kierunku podłoża, jednocześnie podciągając się na wahadle.

3.3 Zdejmowanie ogranicznika upadku z prowadnicy



Ostrzeżenie

Przed zdjęciem ogranicznika upadku z prowadnicy lub odłączeniem od uprząży, użytkownicy muszą być przymocowani i chronieni przed upadkiem z wysokości w jakiś inny sposób! W celu zdjęcia ogranicznika upadku z prowadnicy, należy otworzyć ograniczniki krańcowe tak, by ogranicznik upadku mógł przesunąć się przez ten odcinek.

Jeżeli pozostałe akcesoria (np. sekcja wyjściowa) są zamontowane na prowadnicy lub drabiny, proszę postępować zgodnie ze wskazaniami odpowiedniej instrukcji obsługi.

Po użyciu, ogranicznik upadku nie może pozostać przymocowany do drabiny zabezpieczającej przed upadkiem / szyny prowadzącej.

3.4 Ostrzeżenie przed przewidywalnym niewłaściwym użyciem:

Jakiegokolwiek zmiany lub przeróbki ogranicznika upadku „Söll VR500” bez uzyskania pisemnej zgody producenta mogą uniemożliwić prawidłowe działanie ogranicznika upadku i dlatego są zabronione.

Nieużywanie przedniego punktu mocowania uprząży na klatce piersiowej oznaczonego literą „A” może skutkować poważnym zranieniem lub śmiercią.

Wspinanie/schodzenie bez pomocy rąk nie jest dozwolone.

3.5 Procedury awaryjne

Ważne jest, aby operator systemu miał plan ratunkowy, w którym rozważane są wszystkie możliwe sytuacje awaryjne, a w szczególności sytuacja pilnej konieczności ewakuacji ranego.

4 KONTROLA I KONSERWACJA

- 4.1 W przypadku, gdy ogranicznik upadku weźmie udział w zabezpieczeniu upadku, przed kolejnym użyciem należy skontrolować urządzenie przez uprawnioną osobę lub zespół. Nigdy nie używać takiego ogranicznika upadku bez uzyskania pisemnej zgody od uprawnionej osoby lub zespołu.
- 4.2 Gdy mają być przeprowadzone sprawdzenie i konserwacja, do warsztatu producenta powinien zostać przesłany ogranicznik upadku wraz z odpowiednią instrukcją.
- 4.3 Uprawniona osoba lub zespół powinni regularnie sprawdzać ogranicznik upadku, w celu potwierdzenia, że jest on w dobrym stanie i gotowy do użycia. Taka kontrola powinna być przeprowadzana co najmniej raz w roku lub częściej, w zależności od zastosowania i warunków roboczych. Regularne kontrole są obowiązkowe, ponieważ użytkownik zależy od ciągłej funkcjonalności i trwałości ogranicznika upadku oraz systemu zabezpieczającego przed upadkiem.

W tym celu należy przeprowadzić czynności z „listy kontrolnej” (patrz 5.4).

Żeby śledzić kolejne kontrole okresowe, należy prowadzić zapiski (np. w dzienniku) dotyczące każdego komponentu, podsystemu i systemu, zawierające wszystkie dane dotyczące sprzętu. Taki zapis powinien zawierać informacje dotyczące identyfikacji produktu, wraz z numerem seryjnym i datą produkcji, datą oddania po raz pierwszy do eksploatacji oraz pełną historią przeprowadzania konserwacji ze szczegółowym opisem napraw.

Niedopełnienie przeprowadzania powyższych kontroli i konserwacji pogorszy funkcjonalność i trwałość ogranicznika upadku i dlatego zagraża bezpieczeństwu użytkownika.

Regularne kontrole czy naprawy powinny być zapisane w dzienniku, który powinien stać się częścią pakietu produktu.

Ostrzeżenie!

Kontrole może przeprowadzać tylko producent albo upoważniona przez niego osoba lub zespół. Zezwolenie można uzyskać poprzez szkolenia u producenta i regularne ich odświeżanie. Niniejszy certyfikat jest ważny przez 3 lata i upoważnia do przeprowadzania regularnych kontroli systemów Söll:



Ostrzeżenie!

Zezwolenie na przeprowadzanie kontroli nie obejmuje zezwolenia na przeprowadzenie napraw.

4.4 Konserwacja

Upoważniona osoba lub jednostka mogą zająć się następującymi uszkodzeniami:

- usunięcie brudu (beton, zaprawa, farba itp.) z ogranicznika upadku;
- czyszczenie oznaczenia;

W przypadku, gdyby brud dostał się do wewnątrz ogranicznika upadku, lub gdyby ogranicznik upadku wykazywał jakies uszkodzenia, które wymagają demontażu, należy je zwrócić do producenta lub autoryzowanego partnera (wraz z odpowiednią instrukcją) w celu przeprowadzenia czyszczenia i naprawy. Ten proces powinien zostać zanotowany w załączniku listy kontrolnej (miejsce na komentarze).

**Uwaga:**

Naprawy zabezpieczające mogą być przeprowadzane wyłącznie przez producenta lub osobę przez niego wyznaczoną.

4.5 Czyszczenie

Przemyć cały ogranicznik upadku za pomocą wody i osuszyć chłonną ściereczką. Do suszenia nie używać żadnych źródeł ciepła.

Nie przemywać go żadnym środkiem czyszczącym do powierzchniowego czyszczenia, rozcieńczalnikiem ani odtłuszczaczem zawierającym trichloroetan.

Nie stosować smarów.

Kółka (Rys. 9 / Poz. 3.0) mają łożyska ślizgowe, które zostały fabrycznie nasmarowane. Jeśli trzeba, lekko nasmarować klamrę obrotową (Rys. 9 / Poz. 5.0) oraz obsadę karabinicyka (Rys. 9 / Poz. 6.1).

**Uwaga!**

Nie należy narażać ogranicznika upadku na kontakt z substancjami chemicznymi.

4.6 Robocza trwałość użytkowa

Robocza trwałość użytkowa ogranicznika upadku zależy od częstotliwości użytkowania oraz warunków roboczych. W trakcie kontroli rocznej przeprowadzanej przez upoważnioną osobę lub organizację, ogranicznik upadku zostanie wprowadzony do dalszej eksploatacji, tylko, jeśli produkt i jego komponenty będą w dobrym stanie.

4.7 Bezpieczne pozbywanie się produktu



Pozbywanie się sprzętu PPE chroniącego przed upadkiem z wysokości po upływie okresu trwałości powinno przebiegać zgodnie z lokalnymi przepisami dotyczącymi postępowania z odpadami. Zabronione jest wyrzucanie zużytego sprzętu PPE, chroniącego przed upadkiem z wysokości, razem z ogólnymi zmieszanyimi odpadami gospodarstwa domowego.



Zapewniając prawidłowe pozbywanie się produktu, chronisz środowisko.

Więcej szczegółowych informacji na temat recyklingu tego produktu można uzyskać, kontaktując się z lokalnym samorządem, swoim dostawcą usług odbierania odpadów z gospodarstw domowych / odpadów przemysłowych albo ze sklepem, w którym zakupiono produkt.

5 INNE

5.1 Objasnienie oznaczenia (parz Rys. 8)

Honeywell MILLER	Producent, Nazwa marki
Made In Germany	Kraj pochodzenia
www.safety.honeywell.com	Strona internetowa producenta
50163730	Numer referencyjny produktu
MM/YY XXXX	Numer seryjny produktu (miesiac/rok partia)
	Przed uzyciem uwaznie przeczytac ulotke
Söll GlideLoc	Typ systemu zabezpieczajacego przed upadkiem
Söll VR500	Przeznaczenie urzadzenia samozaciskowego
	Wskazanie kierunku wspinania (w gore)
MIN. 40 kg 88 lbs	Minimalna dopuszczalna ladownosc
MAX. 140 kg 310 lbs	Maksymalna dopuszczalna ladownosc
MIN. -40°C -40°F	Minimalna temperatura uzytkowania
MAX. +50°C +122°F	Maksymalna temperatura uzytkowania
15729-H5, 14622, 16852-H5	Kompatybilne szyny prowadzace (numery referencyjne)
Inspect before each use Inspecter ce Produit avant de l'utiliser	Produkt powinien byc sprawdzany przed kazdym uzyciem
EAC	Oznaczenie zgodnosci Eurazjatyckiej Unii Gospodarczej
TP TC 019/2011	Odnosnik do regulacji technicznych Euroazjatyckiej Unii Gospodarczej
CE 0158	Monitorujaca jednostka notyfikowana dla Zgodnosci Europejskiej

EN 353-1:2014+A1:2017	Oдноśnik do zgodności z normą europejską
ANSI A14.3-2008	Oдноśnik do zgodności z normą ANSI
OSHA	Oдноśnik do zgodności z normą OSHA 1910.29
NBR 14627	Oдноśnik do zgodności z normą brazylijską
	Pieczęć certyfikacji INMETRO
	Pozbywanie się produktu (Patrz rozdział 4.7)
	Strzałki wskazujące kierunek upadku

Po przeprowadzeniu kontroli i konserwacji, jedynie upoważniona osoba lub jednostka może umieścić etykietę kontrolną na urządzeniu, o ile ogranicznik upadku jest całkowicie pozbawiony jakichkolwiek uszkodzeń.

5.2 Potwierdzenie zgodności dla Euroazjatyckiej Unii Gospodarczej

Ten ogranicznik upadku stanowi środek PPE chroniący przed upadkiem z wysokości, który przeszedł procedurę obowiązkowego potwierdzenia zgodności z wymogami przepisów technicznych Unii Celnej TP TC 019/2011 „Dotyczących bezpieczeństwa środków PPE” w formie obligatoryjnego świadectwa i dlatego jest oznaczony wspólnym znakiem obrotu produktem na rynku Euroazjatyckiej Unii Gospodarczej.

5.3 Potwierdzenie zgodności względem norm ANSI i OSHA

To urządzenie jest zgodne z wymogami norm ANSI A14.3-2008 i OSHA 1910.29.

5.4 Lista kontrolna (patrz Rys. 9)

Korpus (1.0)

- Korpus musi być pozbawiony śladów farby/ zaprawy/ betonu/ brudu, itp.
- Oznaczenia zgodne z punktem 5.1 muszą być wyraźne i czytelne
- Strzałka kierunkowa (1.2) jest łatwo rozpoznawalna
- Kołek zabezpieczający (1.3) nie jest zagięty i jest pewnie osadzony
- Powierzchnia robocza (1.4) jest czysta
- Elementy ślizgowe (1.5) muszą być na swoim miejscu
- Elementy ślizgowe (1.5) nie są zużyte

Amortyzator + Zapadka zabezpieczająca (2.0)

- Amortyzator + zapadka zabezpieczająca przesuwają się swobodnie bez jakiegokolwiek tarcia
- Amortyzator nie jest zdeformowany (2.1) - maks. 57 mm
- Groty strzałek oznaczenia wskaźnika upadku (2.2) blisko oka amortyzatora są ze sobą wyrównane

Kółka (3.0)

- Wszystkie kółka są na swoim miejscu, 8 sztuk
- Luz promieniowy: maks. 0,5 mm
- Kółka obracają się swobodnie (współśrodkowo)
- Kółka nie mogą być uszkodzone
- Kółka są mocno osadzone na osiach
- Minimalna średnica zewnętrzna kółek (3.1) wynosi co najmniej 9 mm

Sprężyna naciskowa (4.0)

- Sprawdzić testem funkcjonalności
- Ma być wolna od rdzy, brudu, betonu, farby, itp.
- Sprężyna nie jest zdeformowana
- Sprężyna nie jest pęknięta

Obrotowa szekla (5.0)

- Szekla obrotowa porusza się swobodnie
- Szekla obrotowa nie jest złamana
- Szekla obrotowa nie ma pęknięć ani innych uszkodzeń
- Grubość szekli (5.1) wynosi co najmniej 5,5 mm
- Nitowanie musi być zabezpieczone
- Zewnętrzny wymiar oczka szekli (5.2) nie przekracza 40 mm

Karabińczyk (6.0)

- Karabińczyk nie jest zagięty ani uszkodzony!
- Karabińczyk nie ma pęknięć ani innych uszkodzeń
- Mechanizm karabińczyka (6.1) nie jest uszkodzony
- Mechanizm karabińczyka (6.1) powinien się łatwo otwierać

- Mechanizm karabińczyka (6.1) zamyka się i blokuje automatycznie po uwolnieniu ręcznym
- Kółko blokujące (6.2) jest na swoim miejscu
- Śruba zabezpieczająca (6.3) nie może być poluzowana i powinna być mocno osadzona

1 INFORMAÇÃO GERAL

1.1 Referências normativas

O presente documento contém, no todo ou em parte, referências aos padrões listados abaixo. Uma vez que este produto é certificado de acordo com os regulamentos e normas regionais de EPI, é da responsabilidade do usuário de observar as regras e regulamentos locais de saúde e segurança, que estão fora do âmbito do certificado do produto.

Normas europeias:

EN 353-1:2014+A1:2017 – Equipamento de proteção individual anti-queda - Anti-queda do tipo guia, incluindo uma linha de ancoragem - Parte 1: Anti-queda do tipo guia, incluindo uma linha de ancoragem rígida

EN 361 - Equipamento de protecção individual contra quedas em altura – Arnês de corpo inteiro

EN 355 - Equipamento de proteção individual contra quedas em altura - Absorvedores de energia

EN 358 - Equipamento de protecção individual para posicionamento de trabalho e prevenção de quedas em altura - Cintos de posicionamento e retenção de trabalho e faixas de posicionamento de trabalho

EN 795 – Equipamento de proteção individual anti-queda – Dispositivos de ancoragem CNB/P/11.119 - Rev 01

Regulamentação alemã:

DGUV Regel 112-198 - Benutzung von persönlichen Schutzausrüstungen gegen Absturz
DGUV Regel 112-199 - Retten aus Höhen und Tiefen mit persönlichen Absturzschutzausrüstungen

DGUV Grundsatz 312-906 - Grundlagen zur Qualifizierung von Personen für die sachkundige Überprüfung und Beurteilung von persönlichen Absturzschutzausrüstungen

Normas e Regulamentos Americanos:

ANSI-ASC A14.3-2008 - Ladders - Fixed - Safety Requirements

ANSI Z359.1 – 2007 - Safety Requirements for Personal Fall Arrest Systems, Subsystems and Components

Normas Brasileiras:

NBR 14627 - Equipamento de proteção individual contra queda de altura - Trava - queda guiado em linha rígida

NBR 15836 - Equipamento de proteção individual contra queda de altura - Cinturão de segurança tipo para-quedista

NBR 15835 - Equipamento de proteção individual contra queda de altura - Cinturão de segurança tipo abdominal e talabarte de segurança para posicionamento e restrição

Regulamentos da União Económica Eurasiática:

TP TC 019/2011 - Технический регламент Таможенного союза "О безопасности средств индивидуальной защиты"

1.2 Descrição do produto e perigos

O anti-quedas Söll GlideLoc "Söll VR500" (a seguir denominado "dispositivo anti-queda") é um componente do sistema de proteção anti-queda denominado Söll GlideLoc que está equipado com uma calha-guia fixa concebida para proteger contra as quedas em altura. Este sistema de proteção anti-queda é certificado de acordo com as normas EN 353-1:2014+A1:2017; TP TC 019/2011; ANSI-ASC A14.3-2008; NBR 14627. A empresa operadora do sistema anti-queda tem de assegurar adequadamente que todos os utilizadores sejam fornecidos com o seu próprio arnês de corpo inteiro, em conformidade com as normas EN 361; ANSI Z359.1 – 2007; NBR 15836 e o seu próprio dispositivo anti-queda e que são utilizados de acordo com as instruções atuais.

1.3 Dados do fabricante

Honeywell Fall Protection Deutschland GmbH & Co. KG Seligenweg 10
95028 Hof, Deutschland
Phone: +49 (0) 9281 8302 0
E-mail: scs-hof@honeywell.com

1.4 Compatibilidade

O dispositivo anti-queda só deve ser utilizado em conjunto com os sistemas de prevenção de quedas Söll originais que possuem o certificado de exame de tipo UE Söll GlideLoc. A utilização de sistemas de outros fabricantes é estritamente proibida.

A seleção e utilização do sistema Söll GlideLoc não deve ser feita sem o aconselhamento de uma pessoa devidamente autorizada pelo fabricante, que poderá ajudar o utilizador a selecionar o equipamento adequado, analisar os requisitos da instalação correta e instalar os componentes do sistema numa configuração adequada.

O dispositivo anti-queda só deve ser utilizado com arneses de corpo inteiro em conformidade com a norma EN 361; ANSI Z359.1 – 2007; NBR 15836. Só os elementos de fixação anti-queda certificados de acordo com EN 361; ANSI Z359.1 – 2007; NBR 15836 marcados com "A") devem ser usados.

1.5 Desempenho do dispositivo anti-queda

A força máxima de paragem para uma queda de 100 kg de peso será de 6kN.

A segurança e o cumprimento são essenciais no nosso dia-a-dia. Para cumprir a nossa missão, o dispositivo anti-queda Söll GlideLoc VR500 foi testado em vários cenários de peso do utilizador em testes dinâmicos de desempenho. Os picos de carga resultantes para vários cenários estão ilustrados na tabela abaixo:

Peso do utilizador (kg)	Pico de carga (kN)
40	4.68
100	4.17
140	7.67

1.6 Limitações e capacidades



Perigo!

O não cumprimento destas disposições expõe o utilizador a riscos de queda em altura!

1.6.1 Capacidades

O dispositivo anti-queda "Söll VR500" é classificada como PPE de classe 3.

1.6.2 Limitações

O peso mínimo do utilizador é de 40 kg (88 lbs) (excluindo o vestuário e o equipamento).

O peso máximo do utilizador (incluindo o vestuário e o equipamento) não pode exceder 140 kg (310 lbs).

Temperatura de funcionamento do sistema de proteção anti-queda: -40°C a +50°C.

Quando não estiver a ser utilizado, a temperatura ambiente não deve exceder 100°C.

Apenas uma pessoa de cada vez (exceto nas operações de salvamento) deve utilizar a mesma parte do sistema entre as fixações intermédias.

O dispositivo anti-queda é destinado a um único utilizador.

O dispositivo anti-queda não pode ser utilizado em áreas sujeitas a explosões.

O dispositivo anti-queda não deve ser utilizado para atividades de lazer.

O dispositivo anti-queda deve ser sempre manuseado de forma a estar protegido contra qualquer dano ou corrosão.

1.7 AVISOS

Antes de utilizar este dispositivo anti-queda, é imperativo que leia e compreenda o presente manual de instruções e quaisquer instruções adicionais fornecidas durante a formação ou dadas com o sistema relacionado.

MANTER ESTE MANUAL PARA UTILIZAÇÃO FUTURA - NÃO DEITAR FORA!

Peça à sua entidade patronal que lhe forneça uma formação de utilizador antes da primeira utilização deste equipamento. Pode também ser supervisionado diretamente por um formador e/ou por uma pessoa autorizada.



Perigo!

O não cumprimento destas instruções pode resultar em lesões graves ou na morte! A todos os utilizadores devem ser fornecidos o presente manual de instruções.

A empresa operadora do sistema anti-queda deve assegurar que este manual de instruções seja guardado num local seguro e seco perto do sistema ou seja sempre guardado num local de fácil acesso e conhecido de todos os utilizadores do sistema.

- 1.8 Se for caso disso, deve ser dada atenção à regulamentação relativa à utilização de equipamentos de proteção individual contra as quedas em altura, ou seja, DGUV Regel 112-198, do Instituto de Seguro e Prevenção de Acidentes (Instituto de seguro e prevenção de acidentes legais), bem como às regras de utilização de equipamentos de proteção individual para detenção e salvamento, ou seja, DGUV Regel 112-199
- 1.9 Para a segurança dos utilizadores, é importante que o distribuidor aprovado forneça este manual no idioma do respetivo país para que este sistema possa ser revendido noutra país.

2 INFORMAÇÃO ANTES DA UTILIZAÇÃO

2.1 Armazenamento e transporte

A temperatura de armazenamento/transporte deve situar-se entre -50°C e +50°C.

O dispositivo anti-queda deve ser mantido limpo, seco e sem pó. Não deve ser armazenado perto de fontes de calor. Sem exposição solar durante o armazenamento/transporte.

Assegurar a proteção do dispositivo anti-queda contra danos durante o armazenamento/transporte.

2.2 Inspeção antes da utilização

- 2.2.1 Antes de cada utilização, todo o dispositivo anti-queda, incluindo o mosquetão, deve ser verificado quanto ao seu correto funcionamento. (Ver a lista de controle das inspeções 5.4)
- 2.2.2 Além disso, o sistema completo de prevenção de quedas (ou escada) deve ser verificado. Após libertar o pino de bloqueio do batente final, deve travar automaticamente na posição inicial.
- 2.2.3 Antes de cada utilização é necessário verificar se todos os componentes do dispositivo anti-queda se movimentam livremente, especialmente o fecho de segurança, o amortecedor de choques não deve ser deformado. Para verificar, levantar o ressalto de captura para revelar as setas de indicação de queda (ver Fig. 9 detalhe 2.2). As setas de indicação de queda devem ser alinhadas e apontadas uma para a outra.
- 2.2.4 O dispositivo anti-queda não deve ser utilizado se existirem defeitos visíveis ou dúvidas quanto à segurança. Se for esse o caso, não o utilize até que uma pessoa ou organismo autorizado (como definido na seção 4.3) o aprove para utilização posterior. Enviar o dispositivo anti-queda de volta ao fabricante, se necessário.
- 2.2.5 Os utilizadores precisam de estar em boas condições de saúde e em boa forma física. É proibido escalar se os utilizadores forem influenciados por drogas, álcool ou medicamentos.

2.3 Pré-requisitos obrigatórios de instalação e recomendações de pré-utilização



Perigo!

O incumprimento das instruções da presente seção pode resultar em ferimentos graves ou na morte!

O dispositivo anti-queda deve ser utilizado em combinação com os elementos do sistema Söll GlideLoc, tal como descrito na seção acima "compatibilidades".



Nota:

É necessário ser extremamente cuidadoso no fundo do sistema anti-quedas. Nos primeiros 2 m da via de escalada, é necessária uma atenção especial durante a subida e a descida, porque pode não ser possível impedir o utilizador de bater no chão. (A distância de paragem de queda mais a altura do corpo do utilizador é de aproximadamente 2 metros)

É obrigatória uma distância vertical de segurança de pelo menos 4,5 m entre os 2 utilizadores ou o solo (ver Fig. 1).

2.4 Aviso



O sistema anti-quedas e o arnês de corpo inteiro protegem os utilizadores contra quedas durante a subida ou descida. Ao trabalhar na via de escalada ou junto à mesma e ao executar tarefas e ações que não façam parte dos movimentos habituais de subida e descida, o alpinista deve assegurar-se (só o utilizador assume o risco e a responsabilidade pelos danos daí resultantes). Para o efeito, o utilizador necessita de utilizar um sistema separado de anti-queda (e.g. EN 355 “faixas de absorção de choques”) ou um cordão de posicionamento de trabalho em conformidade com a EN 358 “cordões de contenção e de posicionamento de trabalho” (ou cordão de segurança e de posicionamento de trabalho em conformidade com a ANSI Z359.1-2007; NBR 15835) em combinação com um sistema de apoio (ex.pl. EN 355 “faixas de absorção de choques”, ver Fig. 2)

A escolha desse cordão deve ser feita em função do tipo de trabalho e da subestrutura e, se necessário, com o acordo de um perito. Apenas para o cordão de segurança, devem ser utilizados pontos de ancoragem adequados, em conformidade com a norma EN 795. Este ponto de ancoragem deve estar acima da cabeça do utilizador (cerca de 1 m acima) e o cordão deve ser mantido apertado e devidamente fixado (gancho fechado) a fim de evitar uma queda.

3 INFORMAÇÃO DE UTILIZAÇÃO

- 3.1 Inserir o dispositivo anti-queda na extremidade inferior da calha de deslize do sistema Söll GlideLoc (Fig. 3) ou no recesso (Fig. 4) (que deve ser sempre posicionada à altura do peito ou mais abaixo). O pino de segurança lateralmente saliente (Pos. 1) deve estar do lado direito e a seta gravada deve estar virada para cima.

A cavilha de segurança (Pos.1) juntamente com o batente final (Pos.2) impedem a utilização incorreta do dispositivo de proteção contra quedas e o deslizamento involuntário da calha de deslize.



Aviso:

Só é permitida a utilização de dispositivos anti-queda para além dos batentes finais

- Nas zonas sem o risco de queda em altura ou
- Se a proteção anti-quedas for assegurada de outra forma.

O mosquetão de autobloqueio deve ser ligado ao ponto de fixação ao peito do arnês marcado com "A". (ver Fig. 5)

A fim de abrir os mosquetões, são necessárias as seguintes etapas: Puxar a porta para trás, virá-la para a direita e pressioná-la para dentro.



Aviso: Risco de vida!

O mosquetão do dispositivo anti-queda deve estar diretamente ligado ao ponto de fixação do tórax dianteiro (marcado com "A") do arnês de corpo inteiro para utilização vertical, em conformidade com a norma EN 361; ANSI Z359.1-2007; NBR 15836.

O comprimento do elemento de ligação não deve ser prolongado ou encurtado.



Nota:

É absolutamente proibida a utilização de mosquetões de outro tipo que não os mosquetões originais fornecidos!

A distância entre o bordo exterior da calha-guia e o ilhó / presilha interior do arnês não deve exceder 180 mm (ver Fig. 6).

O arnês de corpo inteiro deve adaptar-se bem e firmemente ao corpo!

Se o arnês se soltar durante a escalada, demore algum tempo e reajuste-o.

Durante o reajustamento do arnês, os utilizadores devem estar numa posição segura e seguros com um cordão de segurança, tal como especificado em 2.4. Para mais informações, consulte o manual do utilizador do arnês e/ou do cordão de segurança.

- 3.2 Após a introdução do dispositivo anti-queda e a sua fixação ao ponto de fixação do externo do arnês de corpo inteiro, o sistema está pronto a ser utilizado para subir a escada normalmente. Tente manter os braços o mais estendidos possível para combater a fadiga, fazendo com que as pernas funcionem com mais força. Para iniciar a descida, puxe o vaivém com o seu arnês para trás com o seu peso corporal (os braços devem estar esticados), e mantenha esta força de tração durante toda a descida para que o ressalto entre no vaivém. No caso de o vaivém bloquear, subir 3 barras e/ou levantar manualmente o mosquetão do vaivém para o desbloquear (ver Fig. 7). Depois continue a sua descida para o chão, ainda a puxar o vaivém.

3.3 Retirar o dispositivo anti-queda da calha de deslize



Aviso

Antes de retirar o dispositivo de protecção contra quedas da calha de deslize ou de se soltar do arnês, os utilizadores devem ser fixados e protegidos contra quedas em altura, caso contrário!

A fim de retirar o dispositivo de protecção anti-queda da calha da guia, o batente final deve ser aberto para que o dispositivo de protecção anti-queda possa atravessar este troço.

Se outros acessórios (por exemplo, secção de saída) estiverem montados na calha de deslize ou na escada, siga o respetivo manual.

Após a utilização, o dispositivo anti-queda não deve ser deixado preso à escada de protecção anti-queda/guia.

3.4 Aviso de utilização indevida previsível:

Quaisquer alterações ou adições ao dispositivo anti-queda "Söll VR500" sem a aprovação escrita do fabricante podem impedir o seu bom funcionamento, pelo que são proibidas.

A não utilização do ponto de fixação do arnês frontal do tórax marcado com "A" pode resultar em ferimentos graves ou na morte.

Não é permitida a subida/descida sem mãos.

3.5 Procedimentos de emergência

É essencial que o operador do sistema de protecção anti-queda disponha de um plano de salvamento, em que todas as emergências possíveis, em especial a necessidade urgente de evacuar uma pessoa ferida, sejam consideradas.

4 INSPEÇÃO E MANUTENÇÃO

- 4.1 Se ocorrer uma queda no dispositivo anti-queda, este deve ser inspecionado por uma pessoa ou organismo autorizado antes de ser novamente utilizado.
Nunca utilize um dispositivo anti-queda deste tipo sem a aprovação escrita de uma pessoa ou organismo autorizado.
- 4.2 O dispositivo anti-queda e o respetivo manual devem ser enviados à oficina do fabricante para inspeção e manutenção.
- 4.3 Uma pessoa ou organismo autorizado deve verificar regularmente o dispositivo anti-queda para confirmar que está em bom estado e pronto para ser utilizado. Essa inspeção deve ser efetuada pelo menos uma vez por ano ou com maior frequência, em função da aplicação e das condições operacionais. As inspeções regulares são obrigatórias, uma vez que a segurança do utilizador depende da funcionalidade e durabilidade contínuas do dispositivo anti-queda e do sistema de prevenção de quedas.

Para o efeito, a "lista de controlo das inspeções" (ver 5.4) deve ser seguida.

A fim de acompanhar a inspeção periódica, um registo (por exemplo, num diário de bordo) devem ser conservados para cada componente, subsistema e sistema, incluindo todos os pormenores pertinentes relativos ao equipamento. Este registo deve incluir informação para identificação do produto, incluindo número de série e data de fabrico, data em que o produto foi colocado em serviço pela primeira vez e um histórico completo de manutenção com detalhes de reparação.

A não realização das inspeções e da manutenção acima referidas prejudicará a funcionalidade e a durabilidade do dispositivo anti-queda e, por conseguinte, porá em risco a segurança do utilizador.

As inspeções ou reparações regulares têm de ser registadas no diário de bordo da inspeção que deve fazer parte da embalagem do produto.



Aviso!

As inspeções só podem ser efetuadas pelo fabricante ou pela sua pessoa ou organismo autorizado. A autorização pode ser adquirida através de uma formação e de atualizações regulares por parte do fabricante. O presente certificado é válido por 3 anos e autoriza a realização de inspeções regulares aos sistemas Söll:



Aviso!

Uma autorização para inspeções não inclui uma autorização para efetuar reparações.

4.4 Manutenção

Uma pessoa ou organismo autorizado pode tratar dos seguintes defeitos:

- Remoção de sujidade (betão, argamassa, tinta, etc.) do dispositivo anti-queda
- Limpeza da marcação

Em caso de sujidade no interior do dispositivo anti-queda ou se este apresentar defeitos que exijam desmontagem, deve ser devolvido ao fabricante ou a um parceiro autorizado (juntamente com o respetivo manual) para limpeza e reparação. Este processo deve ser registado no anexo da lista de controlo (espaço para comentários).

**Nota:**

As reparações de segurança só podem ser efetuadas pelo fabricante ou por uma pessoa por ele designada.

4.5 Limpeza

Lavar todo o dispositivo anti-queda com água e secá-lo com um pano absorvente. Não utilizar fontes de calor para a secagem.

Não lavar com um produto de limpeza rápida, diluente ou desengordurante que contenha tricloroetano.

Não usar graxa.

As rodas (Fig. 9 / Pos. 3.0) têm mancais de deslizamento e foram lubrificadas na fábrica. Lubrificar ligeiramente a manilha giratória (Fig. 9 / Pos. 5.0) e a porta do mosquetão (Fig. 9 / Pos. 6.1) se necessário.

**Atenção!**

Não colocar o dispositivo anti-queda em contato com produtos químicos.

4.6 Vida operacional

A vida útil do dispositivo anti-queda depende da frequência de utilização e das condições de funcionamento. Durante a inspeção anual efetuada por uma pessoa ou organismo autorizado, o dispositivo anti-queda só será libertado para utilização posterior se o produto e os seus componentes estiverem em boas condições.



4.7 Eliminação segura do produto



A eliminação dos EPI contra quedas em altura após o fim da vida útil deve ser feita de acordo com a regulamentação local em matéria de tratamento de resíduos. É proibido eliminar os EPI usados contra quedas em altura juntamente com os resíduos domésticos em geral. Ao garantir que este produto é eliminado corretamente, estará a ajudar a proteger o ambiente.

Para informações mais detalhadas sobre a reciclagem deste produto, contate a sua autoridade local, o seu fornecedor de serviços de eliminação de resíduos domésticos/industriais ou a loja onde adquiriu o produto.

5 DIVERSOS

5.1 Explicação da marcação (ver Fig. 8)

Honeywell MILLER	Fabricante, nome da marca
Made In Germany	País de origem
www.safety.honeywell.com	Sítio Web do fabricante
50163730	Número de referência do produto
MM/YY XXXX	Número de série do produto (mês/ano ordem no lote)
 	Leia o manual do utilizador antes de utilizar
Söll GlideLoc	Tipo de sistema de proteção anti-queda
Söll VR500	Designação dos dispositivos de anti-queda
	Indicação da direção de escalada (ascendente)
MIN. 40 kg 88 lbs	Capacidade de carga mínima admissível
MAX. 140 kg 310 lbs	Capacidade de carga máxima admissível
MIN. -40°C -40°F	Temperatura mínima de utilização
MAX. +50°C +122°F	Temperatura máxima de utilização
15729-H5, 14622, 16852-H5	Trilhos de guia compatíveis (números de referência)
Inspect before each use Inspecter ce Produit avant de l'utiliser	O produto deve ser inspecionado antes de cada utilização
EAC	Marcação de conformidade da União Económica Eurasiática
TP TC 019/2011	Referência ao Regulamento Técnico da União Económica Eurasiática
CE 0158	Organismo notificado de controlo da conformidade europeia

EN 353-1:2014+A1:2017	Referência à conformidade com a norma europeia
ANSI A14.3-2008	Referência à conformidade com a norma ANSI
OSHA	Referência à conformidade com a norma OSHA 1910.29
NBR 14627	Referência ao cumprimento da norma brasileira
Segurança  <small>OCF 9919 INMETRO Ministério do Trabalho e Emprego</small>	Selo de certificação do INMETRO
	Eliminação do produto (Ver capítulo 4.7)
	Setas de indicação de queda

Uma pessoa ou organismo autorizado só é autorizado a colocar um rótulo de inspeção se o dispositivo anti-queda estiver absolutamente isento de quaisquer defeitos após a inspeção e manutenção.

5.2 Confirmação da conformidade para a União Económica Eurasiática

Este dispositivo anti-queda de tipo guiado é um EPI contra quedas em altura, passou o procedimento de confirmação obrigatória do cumprimento dos requisitos da regulamentação técnica da União Aduaneira TP TC 019/2011 "Sobre a segurança dos EPI" sob a forma de certificação obrigatória e, portanto, são marcados com a marca comum de circulação de produtos no mercado da União Económica Eurasiática.

5.3 Confirmação da conformidade para a ANSI e a OSHA

Este dispositivo está em conformidade com os requisitos ANSI A14.3-2008 e OSHA 1910.29.

5.4 Lista de controlo das inspecções (ver Fig. 9)

Carroçaria (1.0)

- A carroçaria deve estar isenta de tinta/argamassa/concreto/dia, etc.
- As marcações de acordo com o ponto 5.1 são claramente legíveis
- A seta de direção (1.2) é facilmente reconhecível
- O pino de segurança (1.3) não está dobrado e assenta firmemente
- A superfície de rodagem (1.4) está limpa
- As peças deslizantes (1.5) têm de estar no lugar
- As partes deslizantes (1,5) não estão gastas

Amortecedor + Alavanca de segurança (2.0)

- O amortecedor + a alavanca de segurança movimenta-se livremente sem qualquer fricção reconhecível
- O amortecedor não está deformado (2.1) - max 57 mm
- As cabeças das setas do indicador de queda (2.2) junto ao olho do amortecedor estão alinhadas umas com as outras

Rodas (3.0)

- Todas as rodas estão no lugar, 8 unidades
- Escassez radial: máx 0,5mm
- As rodas rodam livremente (concentricamente)
- As rodas não devem ser danificadas
- As rodas assentam firmemente sobre os eixos
- O diâmetro exterior mínimo das rodas (3.1) é de, pelo menos 9 mm

Mola de compressão (4.0)

- Verificação por teste funcional
- Está isento de ferrugem, sujidade, betão, tinta, etc.
- A mola não está deformada
- A mola não está partida

Gancho giratório (5.0)

- O gancho giratório move-se livremente
- O gancho giratório não está partido
- O gancho giratório não apresenta fissuras ou outros danos
- Espessura do gancho (5.1) é, no mínimo 5,5 mm
- A rebitagem tem de ser assegurada
- Dimensão externa do ilhó do pino do gancho (5.2) não exceda 40 mm

Mosquetão (6.0)

- O mosquetão não está dobrado ou partido!
- O mosquetão não apresenta fissuras ou outros danos
- A porta do mosquetão (6.1) não está danificada

- A porta do mosquetão (6.1) deve abrir facilmente
- A porta do mosquetão (6.1) fecha e bloqueia automaticamente após a libertação à mão
- O pino de bloqueio (6.2) está no lugar
- O parafuso de segurança (6.3) não deve ser solto e sentar-se firmemente

1 ALLMÄN INFORMATION

1.1 Normativa referenser

Det här dokumentet innehåller, genomgående eller delvis, hänvisningar till de standarder som anges nedan. Eftersom den här produkten har certifierats i enlighet med föreskrifter och standarder för personlig skyddsutrustning är det användarens ansvar att följa lokala lagar och föreskrifter om hälsa och säkerhet, vilka inte omfattas av produktcertifikatet.

Europeiska standarder:

SS-EN 353-1:2014+A1:2017 – Personlig fallskyddsutrustning – Styrt glidlås på förankringslina eller skena – Del 1: Styrt glidlås på fast förankringslina eller skena

SS-EN 361 – Personlig fallskyddsutrustning – Helselar

SS-EN 355 – Personlig fallskyddsutrustning – Falldämpare

SS-EN 358 – Personlig fallskyddsutrustning – Stödbälten och stödlinor

SS-EN 795 – Personlig fallskyddsutrustning – Förankringsutrustning

CNB/P/11.119 - Rev 01

Tyska föreskrifter:

DGUV Regel 112-198 - Benutzung von persönlichen Schutzausrüstungen gegen Absturz
DGUV Regel 112-199 - Retten aus Höhen und Tiefen mit persönlichen Absturzschutzausrüstungen

DGUV Grundsatz 312-906 - Grundlagen zur Qualifizierung von Personen für die sachkundige Überprüfung und Beurteilung von persönlichen Absturzschutzausrüstungen

Amerikanska standarder och föreskrifter:

ANSI-ASC A14.3-2008 - Ladders - Fixed - Safety Requirements

ANSI Z359.1 – 2007 - Safety Requirements for Personal Fall Arrest Systems, Subsystems and Components

Brasilianska standarder:

NBR 14627 - Equipamento de proteção individual contra queda de altura - Trava - queda guiado em linha rígida

NBR 15836 - Equipamento de proteção individual contra queda de altura - Cinturão de segurança tipo para-quedista

NBR 15835 - Equipamento de proteção individual contra queda de altura - Cinturão de segurança tipo abdominal e talabarte de segurança para posicionamento e restrição

Föreskrifter för Eurasian Economic Union:

TP TC 019/2011 - Технический регламент Таможенного союза "О безопасности средств индивидуальной защиты"

1.2 Beskrivning av produkten och farorna

Söll GlideLoc-glidlåset "Söll VR500" (i denna text "glidlåset") är en komponent i fallskyddssystemet Söll GlideLoc som har en fast skena avsedd att skydda mot fall från höjd. Fallskyddssystemet är certifierat enligt standarderna SS-EN 353-1:2014+A1:2017, TP TC 019/2011, ANSI-ASCA14.3-2008 och NBR 14627. Företaget som använder fallskyddssystemet måste se till att alla användare får en egen helsele och ett eget glidlås som uppfyller standarderna SS-EN 361, ANSI Z359.1-2007, NBR 15836 samt föreskrifterna för sin egen falldämpare, och att alla delar används enligt gällande anvisningar.

1.3 Uppgifter om tillverkaren

Honeywell Fall Protection Deutschland GmbH & Co. KG Seligenweg 10

DE-95028 Hof, Tyskland

Telefon: +49 (0) 9281 8302 0

E-post: scs-hof@honeywell.com

1.4 Kompatibilitet

Glidlåset får bara användas tillsammans med originalfallskyddssystem från Söll som har Söll GlideLoc EU-kontrollcertifikat. Det är strängt förbjudet att använda system och komponenter från andra tillverkare.

Använd inte Söll GlideLoc-system utan att först ha rådgjort med en person som har utsetts av tillverkaren och som kan hjälpa användaren välja lämplig utrustning, analysera kraven för en korrekt installation, samt installera systemkomponenterna i ett lämpligt sätt.

Glidlåset får endast användas tillsammans med helselar som uppfyller standarderna SS-EN 361, ANSI Z359.1-2007, NBR 15836. Använd endast fallskyddsutrustning som är certifierad enligt SS-EN 361, ANSI Z359.1-2007, NBR 15836 (märkt "A").

1.5 Glidlåsets prestanda

Maximal stoppkraft vid ett fall hos 100 kg vikt är 6 kN.

Säkerhet och efterlevnad är avgörande för våra dagliga aktiviteter. För att fullgöra vårt uppdrag har glidlåset GlideLoc VR500 testats till flera gånger användarvikten under olika scenarion vid dynamiska prestandatest. De topplaster som vi har avläst vid flera scenarion visas i tabellen nedan:

Användarens vikt (kg)	Topplast (kN)
40	4.68
100	4.17
140	7.67

1.6 Begränsningar och kapaciteter

Fara!

Om anvisningarna inte efterföljs finns risk att användaren kan falla från hög höjd!

1.6.1 Kapacitet:

Glidlåset "Söll VR500" kategoriseras som personlig skyddsutrustning i klass 3.

1.6.2 Begränsningar

Lägsta tillåtna användarvikt är 40 kg (88 lbs) (exklusive kläder och utrustning). Högsta tillåtna användarvikt (inklusive kläder och utrustning) får inte överstiga 140 kg (310 lbs).

Arbetstemperaturen för fallskyddssystemet ska vara mellan -40 °C och +50 °C.

När utrustningen inte används får omgivande temperatur inte överstiga 100 °C.

Endast en person åt gången (förutom vid räddningsaktioner) får använda samma del av systemet mellan intilliggande fästen.

Glidlåset är endast avsett för en användare.

Glidlåset får inte användas i områden där det finns risk för explosion.

Glidlåset får inte användas för fritidsaktiviteter.

Glidlåset måste alltid hanteras så att det skyddas mot skada eller korrosion.

1.7 VARNINGAR

Innan du använder glidlåset är det mycket viktigt du läser och förstår den här bruksanvisningen och alla ytterligare anvisningar som kan ges under utbildning eller i samband med tillhörande system.

SPARA BRUKSANVISNINGEN FÖR FRAMTIDEN – KASTA INTE BORT DEN!

Be din arbetsgivare tillhandahålla användarutbildning innan utrustningen används för första gången. Du kan också arbeta med en instruktör och/eller annan behörig person.

Fara!

Om anvisningarna inte efterföljs finns risk för dödsfall eller allvarliga personskador! Alla användare måste ges tillgång till den här bruksanvisningen.

Företaget som använder fallskyddssystemet måste kontrollera att bruksanvisningen förvaras på en säker och torr plats nära systemet eller att den alltid hålls lätt åtkomlig på en plats som är känd för alla systemanvändare.

- 1.8 Var alltid uppmärksam på gällande föreskrifter för användning av personlig skyddsutrustning mot fall från höjd (t.ex. DGUV Regel 112-198, från Institute for Statutory Accident Insurance and Prevention) plus föreskrifter för användning av personlig skyddsutrustning för fasthållning och räddningsinsatser (t.ex. DGUV Regel 112-199).
- 1.9 Om systemet ska vidare säljas till ett annat land måste en godkänd återförsäljare leverera bruksanvisningen på respektive lands språk. Tänk på användarens säkerhet.

2 INFORMATION FÖRE ANVÄNDNING

2.1 Förvaring och transport

Temperaturen vid förvaring/transport måste vara mellan -50 °C och +50 °C.

Glidlåset måste hållas rent, torrt och dammfritt. Det får inte förvaras nära värmekällor. Utsett inte produkten för direkt solljus under förvaring/transport.

Skydda glidlåset mot skador under förvaring/transport.

2.2 Besiktning före användning

- 2.2.1 Kontrollera funktionen hos hela glidlåset inklusive karbinhaken före varje användningstillfälle. (Se checklistan för besiktning 5.4)
- 2.2.2 Kontrollera även det kompletta fallskyddssystemet (eller stegen). När du har lossat låssprinten på ändstoppet den måste låsas automatiskt i utgångslåget.
- 2.2.3 Före varje användningstillfälle måste du kontrollera att alla komponenter i glidlåset kan röra sig fritt. Säkerhetsspärren och falldämparen i synnerhet får inte deformeras. Kontrollera genom att lyfta spärrens framdel så att du ser fallindikeringsens pilar (se Fig. 9 detalj). Fallindikeringsens pilar måste riktas och peka mot varandra.
- 2.2.4 Glidlåset får inte användas om det finns några synliga brister eller tveksamheter avseende säkerheten. I sådana fall får du inte använda utrustningen förrän en behörig (enligt definitionen i avsnitt 4.3) godkänner den för fortsatt användning. Skicka tillbaka glidlåset till tillverkaren om så behövs.
- 2.2.5 Användarna måste vara vid god fysisk hälsa och i god kondition. Det är förbjudet att klättra om användaren är påverkad av droger, alkohol eller medicin.

2.3 Föreskrifter och rekommendationer före användning



Fara!

Om anvisningarna i det här avsnittet inte efterföljs finns risk för dödsfall eller allvarliga personskador!

Glidlåset ska användas i kombination med delarna i Söll GlideLoc-systemet enligt beskrivningen i avsnittet "Kompatibilitet".



Obs:

Du måste vara extremt försiktig i den lägre delen av fallskyddssystemets område. Var extra försiktig under de nedersta 2 m vid klättring uppåt och nedåt eftersom det kanske inte går att hindra användaren från att falla ned på marken. (Glidlåsets sträcka plus användarens kroppslängd är cirka 2 meter.)

Det måste finnas ett lodrätt säkerhetsavstånd på minst 4,5 m mellan 2 användare eller marken (se Fig. 1).

2.4 Varning



Fallskyddssystemet och helselen skyddar användarna mot fall under uppstigning eller nedstigning. Vid arbete inom eller bredvid klättringsvägen samt vid utförande av uppgifter och åtgärder som inte omfattas av normala uppstignings- och nedstigningsrörelser, måste klättraren själv ombesörja säker förankring (användaren själv tar all risk och allt ansvar för faror som kan uppstå i samband med detta). För att kunna göra detta måste ett separat fallskyddssystem användas (t.ex. linor med dämpfunktion enligt SS-EN 355) eller en stödlina för arbetspositionering enligt SS-EN 358 (eller en lina eller annan anordning för arbetspositionering enligt Z359.1-2007, NBR 15835) i kombination med ett reservsystem (t.ex. linor med dämpfunktion enligt SS-EN 355, se Fig. 2).

Sådana linor måste väljas med hänsyn tagen till typ av arbete och underliggande strukturer, och vid behov i samråd med en expert. För linan måste lämpliga förankringspunkter användas och dessa ska uppfylla SS-EN 795. Den här förankringspunkten ska sitta ovanför användarens huvud (cirka 1 m ovanför) och linan ska vara spänd och ordentligt fixerad (spärrhaken slutet) för att förhindra ett fall.

3 INFORMATION OM ANVÄNDNING

- 3.1** Montera glidlåset i den nedre änden av Söll GlideLoc-systemets styrskena (Fig. 3) eller i fördjupningen (Fig. 4) (som alltid ska placeras i brösthöjd eller lägre). Säkerhetssprinten som sticker ut i sidled (Pos. 1) måste sitta på höger sida och den graverade pilen måste peka uppåt. Säkerhetssprinten (Pos. 1) plus ändstoppet (Pos. 2) förhindrar att glidlåset används på fel sätt eller att det glider av styrskenan.



Varning:

De enda gångerna som glidlåset får skjutas förbi ändstoppen är:

- I områden utan risk för fall från höjd, eller
- Om glidlås ombesörjs på annat sätt.

Den självlåsande karbinhaken måste vara kopplad till selens bröstförankringspunkt. Denna är märkt "A". (se Fig. 5)

Karbinhaken öppnas så här: Dra spärren bakåt, vrid den åt höger och tryck den inåt.



Varning: Livsfara!

Glidlåsets karbinhake ska kopplas direkt till den främre bröstförankringspunkten (märkt med "A") på helselen för lodrät användning i överensstämmelse med standarderna SS-EN 361, ANSI Z359.1-2007, NBR 15836.

Den anslutande delen får varken förlängas eller förkortas.



Obs:

Det är absolut förbjudet att använda karbinhakar av någon annan typ än originalkarbinhakarna!

Avståndet mellan styrskenans yttre kant och den invändiga böjda öglan/öglorna på selen får inte överstiga 180 mm (se Fig. 6).

Helselen ska passa väl och tätt mot kroppen!

Om selen lossnar under klättring ska du ta dig tillräckligt med tid och utföra justering.

Vid omjustering av selen ska användarna stå på en säker plats och vara förankrade med lina enligt specifikationen under 2.4. Mer information hittar du i bruksanvisningen för selen och/eller linan.

- 3.2** När du har fäst glidlåset och kopplat det till den bakre fästpunkten på helselen är systemet klart för användning. Klättra på normalt sätt uppför stegen. Försök hålla armarna så utsträckta som möjligt och motverka utmattning. Dina ben är kraftigare – låt dem utföra det mesta av arbetet. Börja nedklättringen och dra skytteln bakåt och använd din kroppsvikt (håll armarna utsträckta) och håll dragkraften genom hela nedklättringen så att spärren fångar upp skytteln. Om skytteln låses ska du klättra upp tre (3) steg och/eller lyfta skyttelns karbinhake för att låsa upp den (se Fig. 7). Fortsätt sedan nedklättringen till marken och fortsatt dra i skytteln.

3.3 Ta bort glidlåset från styrskenan



Varning

Innan glidlåset tas bort från styrskenan eller lossas från selen måste användarna vara säkert förankrade och skyddade mot fall från höjd!

När glidlåset tas bort från styrskenan ska ändstoppet öppnas så att glidlåset kan gå förbi den här delen.

Om andra tillbehör (t.ex. utgångssektion) har monterats på styrskenan eller stegen ska du följa respektive bruksanvisning.

Efter användning får glidlåset inte lämnas kvar på fallskyddsstegen/styrskenan.

3.4 Varning om förutsägbart missbruk:

Alla ändringar eller tillägg till glidlåset "Söll VR500" som görs utan skriftligt godkännande från tillverkaren kan förhindra glidlåset från att fungera korrekt och är därför förbjudna.

Om den främre bröstförankringspunkten på selen märkt "A" inte används finns risk för dödsfall eller allvarliga personskador.

Du får inte släppa händerna vid upp- eller nedstigning.

3.5 Rutiner vid nödsituationer

Det är mycket viktigt att personen som använder fallskyddssystemet har en räddningsplan, där alla tänkbara nödsituationer beaktas, i synnerhet brådskande behov att evakuera en skadad person.

4 BESIKTNING OCH UNDERHÅLL

- 4.1 Om glidlåset är installerat och ett fall inträffar måste glidlåset besiktigas av en behörig person eller myndighet innan det används på nytt. Använd aldrig ett sådant glidlås utan skriftligt godkännande från en behörig person eller behörigt organ.
- 4.2 Glidlåset och tillhörande bruksanvisning ska skickas till tillverkarens verkstad för besiktning och underhåll.
- 4.3 En behörig person eller myndighet ska kontrollera att glidlåset regelbundet och bekräfta att det är i gott skick och klart för användning. Sådana besiktningar ska utföras minst en gång per år eller oftare beroende på tillämpning och driftförhållanden. Regelbundna besiktningar är obligatoriska eftersom användarens säkerhet är beroende av att glidlåset och fallskyddssystemet fungerar och är hållfast. Se "Checklista för besiktning" (under 5.4) och följ denna.

Ett register ska föras över utförda besiktningar (t.ex. som en loggbok) för varje komponent, undersystem och system, inklusive samtliga relevanta detaljer som rör utrustningen. Registret ska innefatta information för produktidentifiering, inklusive serienummer och tillverkningsdatum, datum när produkten första gången togs i bruk, plus en fullständig servicehistorik inklusive reparationsuppgifter.

Om ovanstående besiktningar och underhåll inte utförs kommer funktionen och hållfastheten hos glidlåset att försämrats vilket därmed kommer att riskera användarens säkerhet. Regelbundna besiktningar eller reparationer måste registreras i loggboken som ska medfölja produktförpackningen.



Varning!

Besiktningar får endast utföras av tillverkaren eller av en behörig person eller myndighet. Behörigheten kan förvärvas genom utbildning och regelbundna uppdateringar från tillverkaren. Det mottagna certifikatet gäller i tre (3) år och ger innehavaren behörighet att utföra regelbundna besiktningar av Söll-system:



Varning!

Behörighet att utföra besiktningar innebär inte behörighet att utföra reparationer.

4.4 Underhåll

En behörig person eller myndighet kan hantera följande brister:

- Borttagning av smuts (betong, murbruk, färg, osv.) från glidlåset
- Rengöring av märkning

Om det finns smuts inne i glidlåset eller om några andra brister upptäcks och dessa kräver isärtagning ska utrustningen återsändas till tillverkaren eller en behörig partner (tillsammans med respektive bruksanvisning) för rengöring och reparation. Processen ska registreras bilagan till checklistan (utrymme för kommentarer).

**Obs:**

Säkerhetsreparationer får endast utföras av tillverkaren eller av en person utsedd av tillverkaren.

4.5 Rengöring

Rengör hela glidlåset med vatten och torka av det med en absorberande torkduk. Använd inte värmekällor för torkning.

Använd inte snabbrengöringsmedel, thinner eller avfettningsmedel som innehåller trikloretan.

Använd inte smörjfett.

Hjulen (Fig. 9/Pos. 3.0) har glidlager och har smorts från fabriken. Smörj den ledade schackeln (Fig. 9/Pos. 5.0) och karbinhakens grind (Fig. 9/Pos. 6.1) om så behövs.

**Se upp!**

Glidlåset får inte komma i kontakt med kemikalier.

4.6 Total brukningstid

Glidlåsets totala brukningstid beror på användningsfrekvensen och förhållandena på arbetsplatsen. Under den årliga besiktningen som utförs av en behörig person eller behörigt organ kommer glidlåset endast att godkännas för fortsatt användning om produkten och dess komponenter är i gott skick.

4.7 Säkert bortskaffande

Glidlåset ska bortskaffas efter fullgjord brukningstid i enlighet med lokala föreskrifter om avfallshantering. Förbrukade glidlås får aldrig kastas i det vanliga hushållsavfallet.

Skydda miljön genom att avfallshandla produkten på rätt sätt.

För närmare information om återvinning av produkten kan du kontakta lokala myndigheter, den lokala operatören som sköter hanteringen av hushålls- och industriavfall eller den återförsäljare eller butik som sålt produkten.

5 DIVERSE

5.1 Beskrivning av märkningen (se Fig. 8)

	Tillverkare, varunamn
Made In Germany	Ursprungsland
www.safety.honeywell.com	Tillverkarens webbplats
50163730	Produktens referensnummer
MM/YY XXXX	Produktens serienummer (månad/år för partiet)
 	Läs bruksanvisningen före användning
Söll GlideLoc	Typ av fallskyddssystem
Söll VR500	Glidlåsets beteckning
	Indikation på klättringsriktning (uppåt)
MIN. 40 kg 88 lbs	Lägsta tillåtna lastkapacitet
MAX. 140 kg 310 lbs	Högsta tillåtna lastkapacitet
MIN. -40°C -40°F	Lägsta tillåtna användningstemperatur
MAX. +50°C +122°F	Högsta tillåtna användningstemperatur
15729-H5, 14622, 16852-H5	Kompatibla styrskenor (referensnummer)
Inspect before each use Inspecter ce Produit avant de l'utiliser	Besiktiga produkten före varje användningstillfälle
	Överensstämmelsemärkning för Eurasian Economic Union:
TP TC 019/2011	Se även Tekniska föreskrifter för Eurasian Economic Union
CE 0158	Anmält kontrollorgan för europeisk överensstämmelse

EN 353-1:2014+A1:2017	Hänvisning till överensstämmelse med europeisk standard
ANSI A14.3-2008	Hänvisning till överensstämmelse med ANSI-standard
OSHA	Hänvisning till överensstämmelse med standarden OSHA 1910.29
NBR 14627	Hänvisning till överensstämmelse med brasiliansk standard
Segurança  <small>OCF 9919 INMETRO</small> <small>Ministério do Trabalho e Emprego</small>	INMETRO certifieringssigill
	Bortskaffande av produkten (Se kapitel 4.7)
	Pilar för fallindikering

En behörig person eller ett behörigt organ får endast fästa en besiktningsdekal om glidlåset är helt fritt från alla brister efter besiktning och underhåll.

5.2 Bekräftelse av överensstämmelse med Eurasian Economic Union:

Den här typen av styrt glidlås kategoriseras som personlig skyddsutrustning mot fall från höjd. Glidlåset har genomgått obligatorisk provning och befunnits överensstämma med kraven i tullunionens tekniska krav TP TC 019/2011 "On safety of PPE" i form av obligatorisk certifiering och därmed märkning med det vanliga märket för produktcirkulering på marknaden inom Eurasian Economic Union.

5.3 Bekräftelse av överensstämmelse med ANSI och OSHA

Den här utrustningen överensstämmer med kraven i ANSI A14.3-2008 och OSHA 1910.29.

5.4 Checklista vid besiktning (se Fig. 9)

Kropp (1.0)

- Kroppen måste vara fri från färg/murbruk/betong/smuts osv.
- Märkningarna enligt 5.1 är tydligt läsbara
- Riktningsspilen (1.2) är lätt att känna igen
- Säkerhetssprinten (1.3) är inte böjd och den sitter korrekt
- Glidytan (1.4) är ren
- Gliddelarna (1.5) ska finnas på plats
- Gliddelarna (1.5) är inte utslitna

Stötdämpare + säkerhetsspärr (2.0)

- Stötdämpare + säkerhetsspärr ska röra sig fritt utan någon påvisbar friktion
- Stötdämparen är inte deformerad (2.1) - max 57 mm
- Pilarna på fallindikatorn (2.2) nära falldämparens ögla är i linje med varandra

Hjul (3.0)

- Alla hjul sitter på plats, 8 enheter
- Radiellt slack: max 0,5 mm
- Hjulen roterar fritt (koncentriskt)
- Hjulen får inte vara skadade
- Hjulen måste sitta fast ordentligt på axlarna
- Minsta ytterdiameter hos hjulen (3.1) är minst 9 mm

Kompressionsfjäder (4.0)

- Kontrollera med funktionstest
- Fri från rost, smuts, betong, målarfärg osv.
- Fjädern är inte deformerad
- Fjädern är inte trasig

Ledschackel (5.0)

- Ledschackeln rör sig fritt
- Ledschackeln är inte trasig
- Ledschackeln har inga sprickor eller andra skador
- Schackelns tjocklek (5.1) är minst 5,5 mm
- Nitarna måste sitta säkert.
- Yttermättet på schackelsprintens ögla (5.2) får inte överstiga 40 mm

Karbinhake (6.0)

- Karbinhake är inte böjd eller trasig
- Karbinhaken har inga sprickor eller andra skador
- Karbinhakens spärr (6.1) är inte skadad
- Karbinhakens spärr (6.1) ska öppnas lätt
- Karbinhakens spärr (6.1) stängs och låses automatiskt efter att den har lossats för hand
- Låssprinten (6.2) finns på plats

- Säkerhetsskruven (6.3) får inte vara lös utan ska sitta fast ordentligt

INSPECTION LOGBOOK

- 1. EN**-Date; **DA**-Dato; **DE**-Datum; **ES**-Fecha; **ET**-Kuupäev; **FI**-Pvm.; **FR**-Date; **IT**-Data; **NL**-Datum; **NO**-Dato; **PL**-Data; **PT**-Data; **SV**-Datum; **ICE**-Tarih:
- 2. EN**-Reason (periodic examination or repair); **DA**-Årsag (regelmæssigt eftersyn eller reparation); **DE**-Anlass (regelmäßige Überprüfung oder Reparatur); **ES**-Motivo (del examen o reparación); **FI**-Aihe (sääntömääräinen tarkastus tai korjaus); **FR**-Motif (examen périodique ou réparation); **IT**-Causale (controllo periodico o riparazione); **NL**-Reden (periodiek nazicht of herstelling); **NO**-Årsak (periodisk undersøkelse eller reparasjon); **PL**-Powód (kontrola okresowa lub naprawa); **PT**-Motivo (exame periódico ou reparação); **SV**-Anledning (återkommande kontroll eller reparation); **ICE**-Neden (periyodik inceleme veya onarım).
- 3. EN**-Faults noticed, repairs carried out, remarks; **DA**-Observerede defekter, udførte reparationer, bemærkninger; **DE**-Festgestellte Fehler, durchgeführte Reparaturen, Bemerkungen; **ES**-Defectos indicados, reparaciones realizadas, comentarios; **FI**-Vikatiedot, tehdyt korjaukset, huomautukset; **FR**-Défaits remarqués, réparations effectuées, remarques; **IT**-Difetti riscontrati, riparazioni effettuate, note; **NL**-Vastgestelde fouten, uitgevoerde herstellingen, opmerkingen; **NO**-Observerte feil, utførte reparasjoner, merknader; **PL**-Stwierdzone usterki, wykonane naprawy, uwagi; **PT**-Defeitos observados, reparações efectuadas, observações; **SV**-Konstaterade fel, utförda reparationer, anmärkningar; **ICE**-Fark edilen arızalar, yürütülen onarımlar, hatırlatmalar
- 4. EN**-Name and signature of the competent person; **DA**-Navn og underskrift på den kompetente person; **DE**-Name und Unterschrift des Zuständigen; **ES**-Nombre y firma de la persona competente; **FI**-Vastuuhenkilön nimi ja allekirjoitus; **FR**-Nom et signature de la personne compétente; **IT**-Nome e firma della persona competente; **NL**-Naam en handtekening van de bevoegde persoon; **NO**-Person ansvarlig for inngrepet -navn og underskrift; **PL**-Nazwa / nazwisko i podpis upoważnionej; **PT**-Nome e assinatura da pessoa responsável; **SV**-Namn och underskrift av behörig person; **ICE**-Yetkili kişinin adı ve imzası
- 5. EN**-Anticipated date for next periodic examination; **DA**-Dato for det næste regelmæssige eftersyn; **DE**-Datum der nächsten vorgesehenen regelmäßigen Überprüfung; **ES**-Fecha del próximo examen periódico previsto; **FI**-Seuraavan sääntömääräisen tarkastuksen päivämäärä; **FR**-Date du prochain examen périodique prévu; **IT**-Data del prossimo controllo periodico previsto; **NL**-Datum van het volgende geplande periodieke onderhoud; **NO**-Dato for neste beregnede periodiske undersøkelser; **PL**-Data następnej kontroli; **PT**-Data do próximo exame periódico previsto; **SV**-Datum för nästa återkommande kontroll; **ICE**-Bir sonraki periyodik inceleme için öngörülen tarih
- 6. EN**-Remarks; **DA**-Kommentarer; **DE**-Kommentar; **ES**-Observaciones; **FI**-Huomautuksia; **FR**-Commentaires; **IT**-Commenti; **NL**-Opmerkingen; **NO**-Kommentar; **PL**-Komentarze; **PT**-Observações; **SV**-Kommentar; **ICE**-Hatırlatma:

1. Date	2. Reason for inspection (regular inspection or repair)
3. Damage determined, repairs carried out and other important details	
4. Name/signature of the competent person	5. Date of the next regular inspection

1. Date	2. Reason for inspection (regular inspection or repair)
3. Damage determined, repairs carried out and other important details	
4. Name/signature of the competent person	5. Date of the next regular inspection

1. Date	2. Reason for inspection (regular inspection or repair)
3. Damage determined, repairs carried out and other important details	
4. Name/signature of the competent person	5. Date of the next regular inspection

EN-Notified body having carried out the EU test of type; **DA**-Godkendt organisme, der har udført EU-typeafprøvningen; **DE**-Zugelassene Stelle, welche die EU-Typprüfung durchge führt hat; **ES**-Organismo notificado que ha realizado el examen UE de tipo; **FI**-Ilmoitettu järjestö, joka on suorittanut; EU-tyypitarkastuksen; **FR**-Organisme notifié ayant réalisé l'examen UE de Type; **IT**-Organismo notificato che ha effettuato il controllo UE del Tipo; **NL**-Erkend organisme dat het EU type-onderzoek uitvoerde; **NO**-Notifisert organ som har utført EU-typeundersøkelse; **PL**-Jednostka notyfikowana zrealizowała badanie UE typu; **PT**-Organismo notificado tendo realizado o exame de tipo UE; **SV**-Officiellt provningsorgan som utfört EU-kontrollen av Typ; **ICE**-tilkynntur aðili sem hefur framkvæmt ESB gerðarprófun;:

DEKRA Testing and Certification (0158)
Test laboratory for Component Safety
Dinnendahlstr. 9 - 44809 Bochum
GERMANY

EN-Notified body involved in the monitoring of production (module D);**DA**-Bemyndiget organ involveret i overvågning af produktion (modul D); **DE**-Benannte Stelle, die an der Überwachung der Produktion beteiligt ist (Modul D); **ES**-Organismo notificado involucrado en el monitoreo de producción (módulo D); **FI**-Ilmoitettu taho, joka mukana laitteen valmistuksen valvonnassa (moduuli D); **FR**-Organisme notifié intervenant dans le suivi de production (module D); **IT**-Organismo notificato coinvolto nel monitoraggio della produzione (modulo D); **NL**-Erkend organisme dat betrokken is bij het toezicht op de productie (module D); **NO**- Notifisert organ involvert i overvåkning av produksjon (modul D); **PL**-Jednostka notyfikowana zaangażowana w monitorowanie produkcji (moduł D); **PT**-Organismo notificado incluído para a monitorização da produção (módulo D); **SV**-Officiellt provningsorgan ansvarigt för produktionsövervakning av produktion (modul D); **ICE** -tilkynntur aðili sem tekur þátt í framleiðslueftirliti (eining D);

DEKRA Testing and Certification (0158)
Test laboratory for Component Safety
Dinnendahlstr. 9 - 44809 Bochum
GERMANY

EN/ Honeywell Fall Protection hereby declares that this product is in compliance with the essential requirements and other relevant provisions of Regulation EU 2016/425 and all other EU directive requirements. The complete declaration of conformity can be found at: **/DA/** Honeywell Fall Protection erklærer hermed, at dette produkt stemmer overens med de væsentlige krav og andre relevante bestemmelser i Forordning EU 2016/425 og alle andre krav i EU-direktiver. Den fulde overensstemmelseserklæring kan findes på: **/DE/**Honeywell Fall Protection erklært hiermit, dass dieses Produkt die wesentlichen Anforderungen und andere relevante Bestimmungen der Verordnung EU 2016/425 und weitere EU-Richtlinien erfüllt. Die volls-tändige Konformitätserklärung ist einsehbar unter **/ES/** Por la presente, Honeywell Fall Protection declara que este producto cumple con los requisitos esenciales y con otras cláusulas relevantes de la Reglamento EU 2016/425 y con todos los demás requisitos de directivas de la UE. La declaración de conformidad completa se puede encontrar en: **/FI/** Honeywell Fall Protection vakuuttaa täten, että tämä tuote täyttää Asetus EU 2016/425 sekä muiden EU-direktiivien olennaiset vaatimukset. Täydellinen vaatimustenmukaisuusvakuutus on osoitteessa: **/FR/** Honeywell Fall Protection déclare que ce produit est conforme aux critères essentiels et autres dispositions du Règlement UE 2016/425 et des autres directives européennes applicables. L'attestation complète de conformité est disponible à l'adresse

<https://doc.honeywellsafety.com>

IT/Honeywell Fall Protection dichiara che il presente prodotto è conforme ai requisiti essenziali/ e ad altre disposizioni applicabili dal Regolamento UE 2016/425 e di tutte le altre direttive UE. La dichiarazione di conformità completa è disponibile all'indirizzo: **/NL/**Honeywell Fall Protection verklaart hierbij dat dit product voldoet aan de essentiële vereisten en andere relevante bepalingen van Verordening EU 2016/425 en alle andere vereisten van de EU-Reglementeringen. De volledige conformiteitsverklaring kunt u vinden op: **/NO/** Honeywell Fall Protection erklærer herved at dette produktet er i samsvar med grunnleggende og andre relevante krav i henhold til forordning EU 2016/425 og alle andre krav i EU-direktiver. Den fullstendige overholdelse-serklæringen finner du på: **/PL/** Firma Honeywell Fall Protection niniejszym deklaruje, że ten produkt jest zgodny z podstawowymi wymaganiami i zaleceniami określonymi w rozporządzeniu EU 2016/425 oraz innych dyrektywach UE. Pełna treść Deklaracji zgodności jest dostępna w witrynie: **/PT/** A Honeywell Fall Protection declara pelo presente que este produto está de acordo com os requisitos essenciais, bem como outras disposições relevantes, da Regulamento EU 2016/425 e todos os outros requisitos de diretivas da União Europeia. O texto completo da Declaração de Conformidade encontra-se em: **/SV/** Härmed förklarar Honeywell Fall Protection att denna produkt i alla väsentliga avseenden uppfyller de krav och föreskrifter som uppställts enligt Förordning EU 2016/425 och andra EG-direktiv. En komplett försäkran om överens-stämmelse finns på: **/ICE/** Honeywell Düşme Önleyici Tertibat işbu belgede bu ürünün AB Yönet-meliği 2016/425'in temel gerekliliklerine ve diğer ilgili hükümlerine ve diğer tüm AB yönergesi .gerekliliklerine uygun olduğunu beyan eder. Tam uygunluk beyanı adresinde mevcuttur

Customer Service Contact

North and Central Europe

Honeywell Fall Protection
Deutschland GmbH & Co. KG,
Seligenweg 10
D-95028 Hof
Germany
E-mail: scs-hof@honeywell.com
Tel: +49 (0) 928 183 020

Americas

1345 15th St
Franklin, PA 16323
United States of America
E-mail: hsptechsupport@honeywell.com
Tel: +1 8008 735 242

Russia & EAEU

Представитель изготовителя
в РФ и ЕАЭС
АО «Хоневелл»
ул. Киевская д.7, г. Москва,
121059 Российская
Федерация
Tel: +7 4957 969 800

France, Spain, Portugal & North Africa

35-37 Rue de la Bidauderie
18100 Vierzon
France
E-mail: Lignedevie.hsp@honeywell.com
Tel: +33 (0) 248 530 897

Australia & New Zealand

45 Grosvenor St,
Abbotsford, Victoria, 3067
Australia
E-mail: hlshspamelbourne@honeywell.com
Tel: +62 1300 139 166

Brasil

Fabricado ou Importado por:
Honeywell Indústria de Tecnologia
Ltda.
Rua Oswaldo Cruz, 615
CEP 37501-168 - Itajubá - MG -
Brasil
E-mail: atendimento.his@honeywell.com
Tel: +55 1145 070 505

Middle East & Africa

PO Box 232362
Emaar Business Park, Building 2,
Level 2,
Office 201
Dubai, United Arab Emirates
E-mail: hsp-meai@honeywell.com
Tel: +97144 505 800



Find out more:
www.safety.honeywell.com

