Panneau à distance
Remote Panel

Manuel de l'utilisateur
301EMRP
User Manual

ERP 511395
2/07

301EMRP User Manual

ERP 511395
2/07

Notices and Trademarks

**Copyright by Honeywell International Inc.
Release 511395 February 2007**

While this information is presented in good faith and believed to be accurate, Honeywell disclaims the implied warranties of merchantability for a particular purpose and makes no express warranties except as may be stated in its written agreement with and for its customers.

In no event is Honeywell liable to anyone for any indirect, special or consequential damages. The information and specifications in this document are subject to change without notice.

Honeywell Analytics
4005 Matte Blvd, Unit G
Brossard, Quebec, J4Y 2P4

Contacts

World Wide Web

The following Honeywell Websites may be of interest to our customers:

Honeywell Organization	WWW Address (URL)
Honeywell Analytics	http://www.honeywellanalytics.com
Corporate	http://www.honeywell.com
International	http://content.honeywell.com/global/

Telephone

Contact us by telephone at the numbers listed below:





	Organization	Phone Number
United States and Canada	Honeywell Analytics	1-800-563-2967 1-450-619-2450 Fax: 1-888-967-9938
Asia Pacific	Honeywell Asia Pacific Inc. Hong Kong	(852) 23 31 9133
Europe	Honeywell Pace Brussels, Belgium	[32-2]728-2711
Latin America	Honeywell International Inc. Sunrise, Florida, U.S.A.	(954) 845-2600

Sales Informations

Contact us at sales@vulcaininc.com

Symbol Definitions

The following table lists the symbols used in this document to denote certain conditions:

Symbol	Definition
	ATTENTION: Identifies information that requires special consideration
	TIP: Identifies advice or hints for the user, often in terms of performing a task
	REFERENCE _ INTERNAL: Identifies an additional source of information within the bookset.
CAUTION	Indicates a situation which, if not avoided, may result in equipment or work (data) on the system being damaged or lost, or may result in the inability to properly operate the process.
	CAUTION: Indicates a potentially hazardous situation which, if not avoided, may result in minor or moderate injury. It may also be used to alert against unsafe practices.
	CAUTION: Symbol on the equipment refers the user to the product manual for additional information. The symbol appears next to required information in the manual.
	WARNING: Indicates a potentially hazardous situation which, if not avoided, could result in serious injury or death.
	WARNING symbol on the equipment refers the user to the product manual for additional information. The symbol appears next to required information in the manual.

Contents

INTRODUCTION	11
Description	11
Unpacking	11
INSTALLATION INSTRUCTIONS	12
Installation Guidelines	12
Wall Mount Installation	12
Wiring Details	13
System Wiring	13
CALIBRATION / PROGRAMMING	16
User Interface	16
Programming	16
Key Definitions	16
Specifications	17
MAINTENANCE	18
Periodic Inspections and Calibration	18
Replacement Parts	18
Cleaning	18
LIMITED WARRANTY	13
Limited Warranty	13
Re-Stocking Policy	13
Exclusions	14
Warranty Limitation and Exclusion	14
Disclaimer of Unstated Warranties	15
Limitation of Liability	15

INTRODUCTION

Description

The 301EMRP has been designed to connect to a 301EM network, which can host up to 10 301EMRP units to ensure efficient air control. These units display the network status and perform actions programmed in the 301EM.

Although the 301EMRP is designed to perform actions programmed in the 301EM, it is possible to program some functions using the display screen and keypad. The 301EMRP is designed with 4 separate relays, each capable of receiving one accessory.

Unpacking

After opening the package, remove the equipment and components. Please make sure that all the items described on the order form or packing slip are actually in the box and are undamaged.

Installation Instructions

Installation Guidelines

These guide lines must be strictly observed to assure that the equipment will work properly. If they are not applied, Honeywell will not recognize any liability in case of improper operation:

- Make sure to locate all units easily accessible for proper service.
- Avoid any location where units could be subject to vibrations.
- Avoid any location close to any electromagnetic interference.
- Avoid any location where there are large temperature swings.
- Verify local requirements and existing regulations which may affect the choice of location.

Wall Mount Installation

The remote panel must be installed where the display can be easily read.

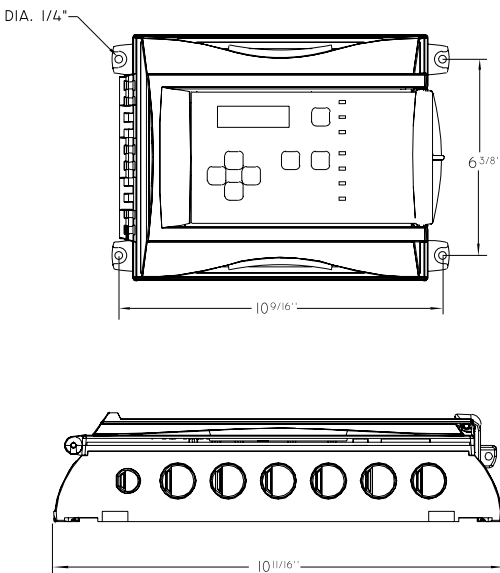

We recommend installing the monitor at a height of 1.5 m from the ground.

- Mark two holes 6 3/8" apart in height
- Mark two holes 10 9/16" apart in width
- Drill 1/4" holes and prepare as necessary
- Mount unit with appropriate screws

Remember to pass all wiring through knock-outs at base of unit.

Wiring Details

System Wiring

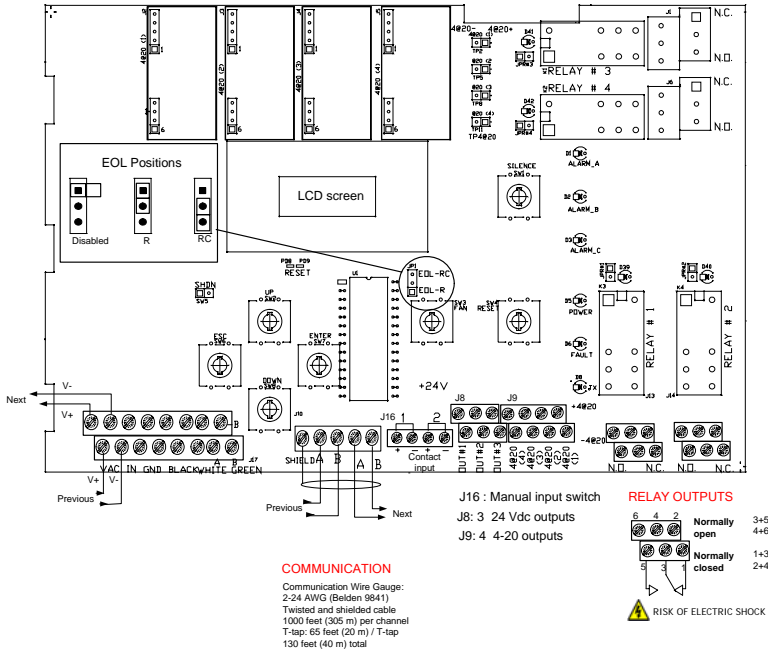

Power

Refer to your specific network diagram for power supply wire gauge (black and red wires).

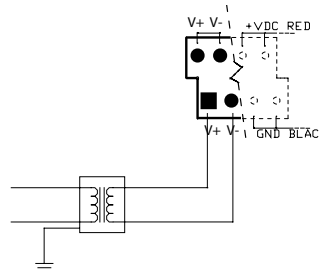

Installation Instructions

Wiring Details

Connect 301EM to 301EMRP

Connect the 301EM to the 301EMRP using the diagram below. The maximum distance between the 301EM and the last 301EMRP is 1000 ft. (305 m). Use twisted and shielded cable #24/2 AWG (Belden 9841) for the Communication (green and white).

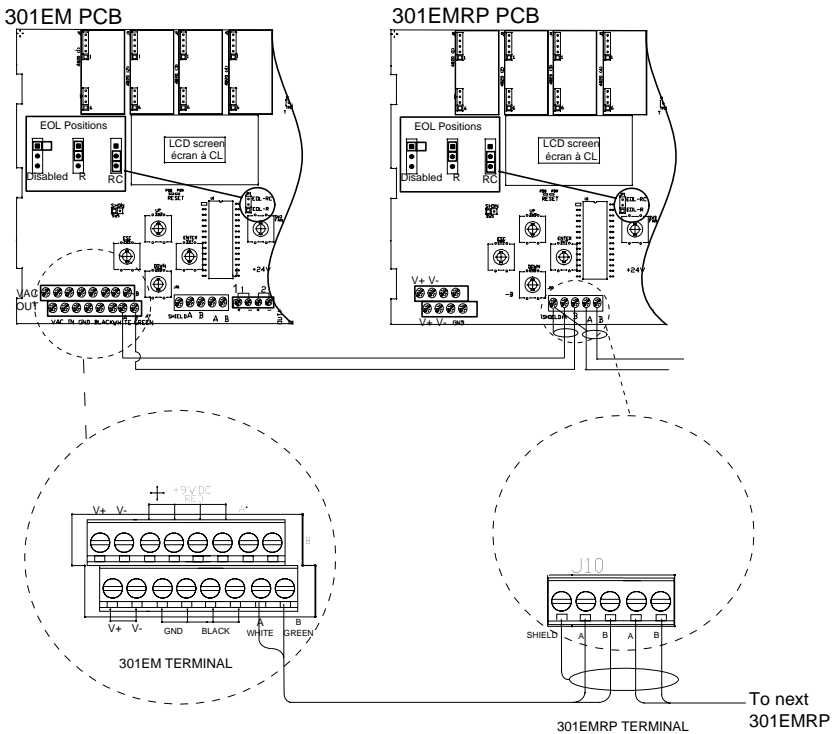

Relay Outputs

The relays outputs will withstand up to 5 amps at 30 Vdc or 250 Vac (resistive load only). They can be used to activate horns, strobes, etc. Refer to drawing below for proper wiring.

See APPENDIX section in the 301EM User's Manual for more details about B-52 and ASHRAE standard configuration.

RELAY OUTPUTS

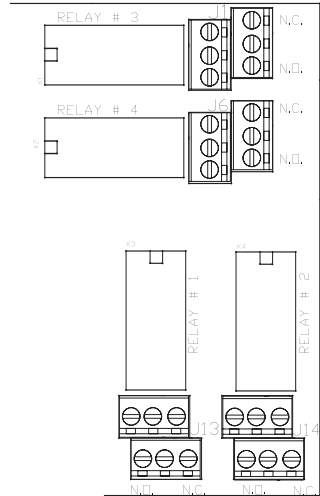
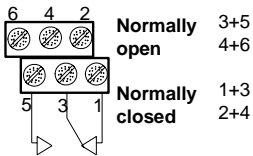

Output 24 Vdc, J8

The three 24 Vdc / 250 mA outputs are provided to activate DC horn, strobe, etc.

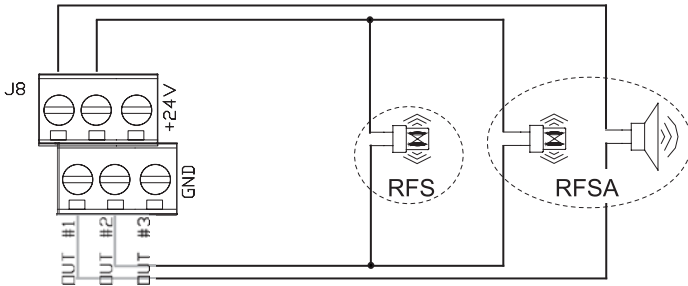

IMPORTANT NOTICE:

THE "OUT # " MUST BE DEDICATED TO RFS (IF APPLICABLE) - FACTORY SETTING.
THE "OUT #1" AND "OUT #2" MUST BE DEDICATED TO RFSA (IF APPLICABLE) - FACTORY SETTING.

RFS: Optional built-in strobe

RFSA: Optional built-in strobe and horn

CALIBRATION / PROGRAMMING

User Interface

When power is initially applied, the unit's LCD screen will display the product's name and firmware revision.

Programming

The 301EMRP (remote panel) actions are programmed in the 301EM (see 301EM User Manual, Appendix section). The unit performs the programmed actions depending on what accessories are connected to the unit. The 301EMRP addresses must be programmed on each unit to enable them to receive information from the 301EM. Once the addresses are programmed, the 301EM will detect the remote panels through network scans.

Key Definitions

- ESC Key:** Use the ESC Key to exit the menus or cancel an input. Use it also to stop the alternating reading between the connected sensors.
- (Up/Down):** Use the Scroll Keys to scroll the menus or to select a specific value.
- Enter Key:** Use the Enter Key to enter a programming field or to validate a specific value.
- Fan Start Key:** Control relay #1 (Fan)
(For B-52 or ASHRAE 15 programming).
- Silence Key:** Turns off the buzzer and horns

Specifications

Remote Panel 301EMRP

Power Requirement:	22-27 Vac, 50/60 Hz, 29-38Vdc, 2.0 A max @ 24 Vdc
Standard Outputs:	4 DPDT relays 3 Outputs at 24 Vdc @ 250 mA each
Audible Alarm:	65 dBA @ 3 foot (1 m)
Display :	Backlit LCD
Visual Indicators:	Green LED: Normal operation Red LEDs: Alarm A, B and C Yellow LED: Fault/service alarm Amber LED: Tx (Activated in network mode)
Communication (length of lines)	1000 ft. between 301EM and 301EMRP
Relay Output Rating:	5A, 30Vdc or 250Vac (resistive load)
Circuit Protection:	Long Time-Lag Polyswitch Type TT
Overvoltage Category:	II
Power Requirement:	22-27 Vac, 50/60 Hz, 29-38Vdc, 2.0 A max @ 24 Vdc
Operating Environment:	Indoor use
Operating Temperature Range:	32°F to 100°F (0 to 40°C)
Operating Humidity Range:	0 to 95% RH (non-condensing)
Operating Altitude:	Up to 9843 feet (3,000 m)
Enclosure:	NEMA 4X ABS - Polycarbonate
Pollution Degree:	2
Size:	7.99" (H) x 11.02"(W) x 2.76" (D) (20.3 x 28 x 7 cm)
Weight:	2.26 lbs (1.02 kg)
Optional Horn:	105dBA, 4-28V, 2800Hz (RFSA) Min. Voltage 80 dB(A) min. @ 2 ft and 6 Vdc Max Voltage 90 dB(A) min. @ 2 ft and 28 Vdc
Optional Strobe:	STAS flashing LED, 24VAC/VDC

MAINTENANCE

Periodic Inspections and Calibration

MAINTENANCE

The 301EMRP is a maintenance free controller. Only the sensors need periodic inspection.

Periodic Inspections and Calibration

Honeywell provides its customers with specialized gas detection equipment. Beyond the warranty period, the systems must be maintained on a regular basis.

Replacement Parts

LED replacement instructions (for RFS or RFSA options):

- Turn the cap until the black and white diamond shapes are aligned
- Pull off the cap
- Use the insertion tool to remove the LED
- Use the insertion tool to put in the new LED
- Put the cap back on
- Turn the cap until the white diamond shapes are aligned.

Due to the continuous evolution of our products, please contact our service department to order parts or for more details.

Cleaning

Clean the exterior with a soft, damp cloth. Do not use solvents, soaps or polishers.

Limited Warranty

Limited Warranty

Honeywell Analytics, Inc. warrants to the original purchaser and/or ultimate customer ("Purchaser") of Vulcain products ("Product") that if any part thereof proves to be defective in material or workmanship within twelve (12) months, such defective part will be repaired or replaced, free of charge, at Honeywell Analytics' discretion if shipped prepaid to Honeywell Analytics at 4005 Matte Blvd., Unit G, Brossard, Quebec, J4Y 2P4, in a package equal to or in the original container. The Product will be returned freight prepaid and repaired or replaced if it is determined by Honeywell Analytics that the part failed due to defective materials or workmanship. The repair or replacement of any such defective part shall be Honeywell Analytics' sole and exclusive responsibility and liability under this limited warranty.

Re-Stocking Policy

The following re-stocking fees will apply when customers return products for credit:

- 15% re-stocking fee will be applied if the product is returned within **1 month** following the shipping date
- 30% re-stocking fee will be applied if the product is returned within **3 months** following the shipping date

A full credit (less re-stocking fee) will only be issued if the product is in perfect working condition. (If repairs are required on the returned product, the cost of these repairs will be deducted from the credit to be issued.)

No credits will be issued beyond the three month period.

Exclusions

- a.If Gas sensors are part of the Product, the gas sensor is covered by a twelve (12) month limited warranty of the manufacturer.
- b.If gas sensors are covered by this limited warranty, the gas sensor is subject to inspection by Honeywell Analytics for extended exposure to excessive gas concentrations if a claim by the Purchaser is made under this limited warranty. Should such inspection indicate that the gas sensor has been expended rather than failed prematurely, this limited warranty shall not apply to the Product.
- c.This limited warranty does not cover consumable items, such as batteries, or items subject to wear or periodic replacement, including lamps, fuses, lves, nes, sensor elements, cartridges, or filter elements.

Warranty Limitation and Exclusion

Honeywell Analytics will have no further obligation under this limited warranty. All warranty obligations of Honeywell Analytics are extinguishable if the Product has been subject to abuse, misuse, negligence, or accident or if the Purchaser fails to perform any of the duties set forth in this limited warranty or if the Product has not been operated in accordance with instructions, or if the Product serial number has been removed or altered.

Disclaimer of Unstated Warranties

The warranty printed above is the only warranty applicable to this purchase. All other warranties, express or implied, including, but not limited to, the implied warranties of merchantability or fitness for a particular purpose are hereby disclaimed.

Limitation of Liability

It is understood and agreed that Honeywell Analytics' liability, whether in contract, in tort, under any warranty, in negligence or otherwise shall not exceed the amount of the purchase price paid by the purchaser for the product and under no circumstances shall Honeywell Analytics be liable for special, indirect, or consequential damages. The price stated for the product is a consideration limiting honeywell analytics' liability. No action, regardless of form, arising out of the transactions under this warranty may be brought by the purchaser more than one year after the cause of actions has occurred.

301EMRP

Manuel d'utilisateur

ERP 511395
2/07

Avis et marques de commerce

**Tous droits réservés par Honeywell International Inc.
Parution 511395 February 2007**

Quoique cette information est présentée en bonne foi et est présumée exacte, Honeywell décline la garantie tacite de la qualité marchande pour un emploi particulier et offre aucune garantie exprès, à l'exception des conventions écrites avec et pour ses clients.

Honeywell ne sera, sous aucune circonstance, responsable à qui que ce soit pour des dommages spéciaux ou indirectes. Les informations et les spécifications dans ce document sont susceptibles d'être modifiées sans préavis.

Honeywell Analytics
4005 Matte Blvd, Local G
Brossard, Québec, J4Y 2P4

Nous joindre

Web

Les sites Web suivant d'Honeywell peuvent être utilisés pour nos clients :

Organisation Honeywell	Adresses WWW (URL)
Honeywell Analytics	http://www.honeywellanalytics.com
Corporate	http://www.honeywell.com
International	http://content.honeywell.com/global/

Téléphone

Utiliser les numéros de téléphone ci-dessous pour nous contacter :





	Organisation	Numéro de téléphone
États Unis et Canada	Honeywell Analytics	1-800-563-2967
		1-450-619-2450
		Fax: 1-888-967-9938
Asie Pacifique	Honeywell Asia Pacific Inc. Hong Kong	(852) 23 31 9133
Europe	Honeywell Pace Bruxelles, Belgique	[32-2]728-2711
Amérique latine	Honeywell International Inc. Sunrise, Floride, É.U.	(954) 845-2600

Informations des ventes

Nous contacter à sales@vulcaininc.com

Définitions des symboles

Le tableau suivant contient la liste des symboles utilisés dans ce document pour indiquer certaines conditions :

Symbole	Définition
	ATTENTION: Identifie une information demandant une attention spéciale
	Truc: Identifie un conseil ou un truc pour l'utilisateur, souvent concernant une tâche
	RÉFÉRENCE- INTERNE Indique une source d'information supplémentaire à l'intérieur du document.
ATTENTION	Indique une situation à éviter pouvant entraîner des dommages au système ou la perte de travail (documents) ou pouvant prévenir l'opération normale du système.
	ATTENTION : Indique une situation potentiellement dangereuse qui peut entraîner des blessures mineures ou modérées si pas évité. Peut également signaler des actions dangereuses
	ATTENTION: Un symbole sur l'équipement qui réfère l'utilisateur à la documentation pour de plus amples informations. Ce symbole apparaît à côté des informations nécessaires dans le manuel.
	AVERTISSEMENT : Indique une situation potentiellement dangereuse qui peut entraîner des blessures majeures ou la mort si pas évité.
	AVERTISSEMENT Un symbole sur l'équipement qui réfère l'utilisateur à la documentation pour de plus amples informations. Ce symbole apparaît à côté des informations nécessaires dans le manuel.

Tables des matières

INTRODUCTION	11
Description	11
Déballage	11
INSTRUCTIONS D'INSTALLATION	12
Directives d'installation	12
Installation Murale	12
DÉTAILS DE CONNEXION	13
Câblage du système	13
INTERFACE USAGER	16
Programmation	16
Description des touches	16
Spécifications	17
Pannéau à distance 301EM RP	17
ENTRETIEN	18
Inspection périodique et étalonnage	18
Pièces de remplacement	18
Nettoyage	18
GARANTIE LIMITÉE	19
Garantie limitée	19
Politique de Retour	19
Exclusions	20
Limitation et exclusion de la garantie	20
Dénégation de responsabilité d'autres garanties	21
Limitation de responsabilité	21

Introduction

Description

Le 301EMRP est conçu pour la connexion au réseau d'un 301EM, pouvant accueillir jusqu' à 10 unités EMRP, ce qui assure un contrôle de l'air plus efficace. Ces unités affichent le statut du réseau et affectent les actions programmées depuis le 301EM.

Quoique les 301EMRP est conçu pour effectuer les tâches programmés depuis le 301EM, son écran à CL et son clavier permettent d'effectuer certaines programmation directement sur l'unité. Le 301EMRP comporte 4 relais séparés, chacun pouvant accueillir un accessoire.

En outre, il offre des sorties 4@20 mA et relais, une communication Modbus, des options d'alarmes sonores et il est compatible avec notre contrôleur 301C.

Déballage

Dès l'ouverture de l'emballage, assurez-vous que vous **avez reçu l'équipement et les composants tels qu'indiqués sur le bon de connaissance et que l'ensemble de la commande n'est pas endommagé.**

Instructions d'installation

Directives d'installation

Ces directives **doivent être strictement respectées** pour assurer le bon fonctionnement de l'équipement. Si elles ne sont pas suivies, Honeywell ne se tiendra aucunement responsable des incidents pouvant en découler:

- Localiser chaque unité à un endroit facile d'accès pour un technicien.
- Éviter toute localisation des unités près des sources de vibrations.
- Évitez d'installer les unités près d'équipements émettant des interférences électromagnétiques.
- Évitez les emplacements où la température change rapidement.
- Avant de débiter l'installation, vérifiez tous les codes, normes ou législations pouvant affecter le choix de l'emplacement.

Installation Murale

Le panneau à distance devrait être installé à une hauteur où l'afficheur est visible.

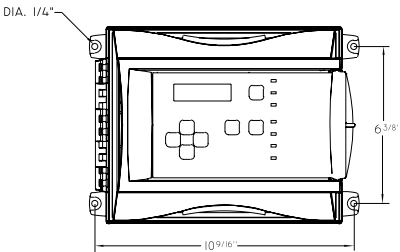

.Nous recommandons l'installation de l'unité à 1.5 m (5pi) du sol.

- Mesurer les 2 trous verticaux à 6 3/8"
- Mesurer les 2 trous horizontaux à 10 9/16"
- Perçer et préparer les trous de montage 1/4" diamètre
- Fixer l'unité avec les vis appropriés

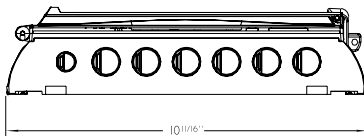

Passer tout câblage par les trous

poinçonnés (knock-out).

Détails de connexion

Câblage du système

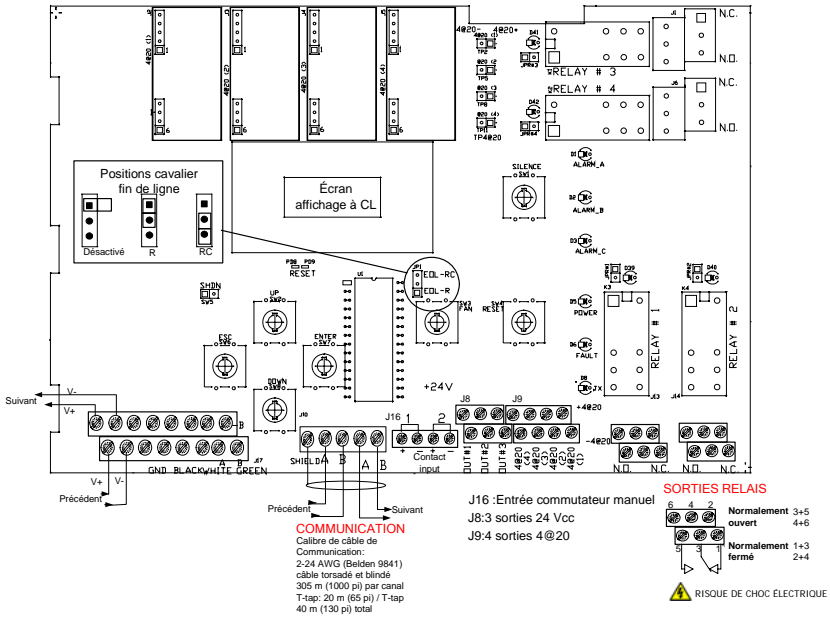

Alimentation

Consulter votre diagramme de réseau pour connaître le calibre de câblage d'alimentation (fils noir et rouge).

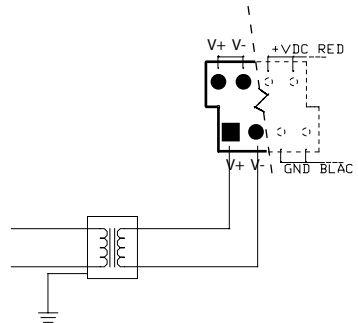

I

Détails de connexion

Câblage du système

Détails de connexion du 301EM au 301EMRP

Connecter le the 301EMRP au 301EM selon le dessin ci-dessous. La distance entre le 301EM et le 301EMRP ne doit pas excéder 305 m (1 000 pi.).

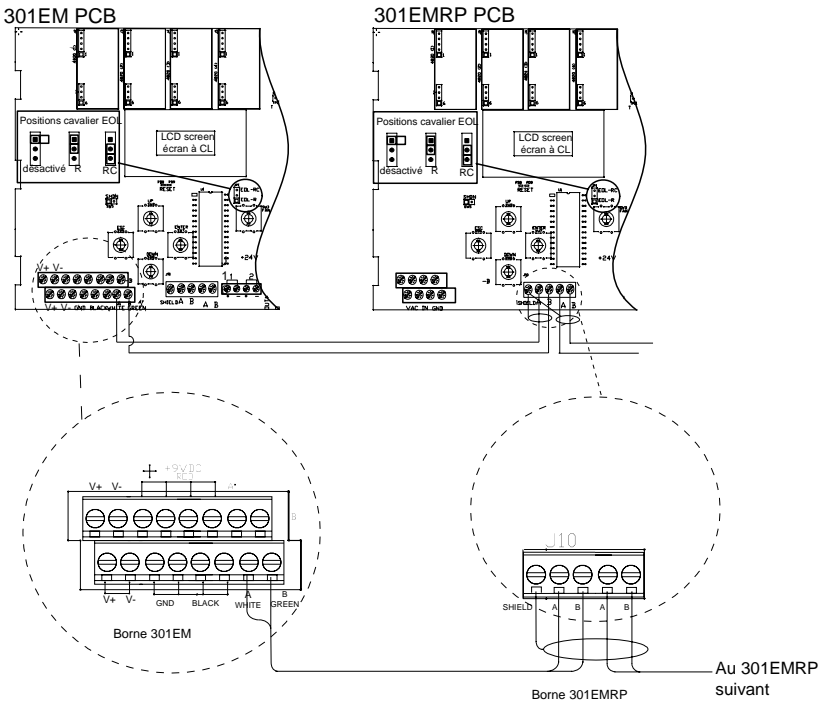

Sorties relais

Les sorties de relais résisteront jusqu'à 5 ampères à 30 Vcc ou à 250 Vca (charge résistive seulement). Elles peuvent être utilisées pour activer des alarmes sonores, stroboscopes, etc.

Voir la section ANNEXE pour les détails des configurations pour les normes B-52 et ASHRAE 15.

SORTIES RELAIS

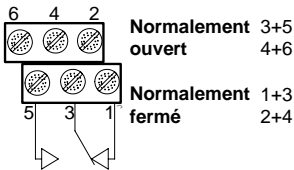

RISQUE DE CHOC ÉLECTRIQUE

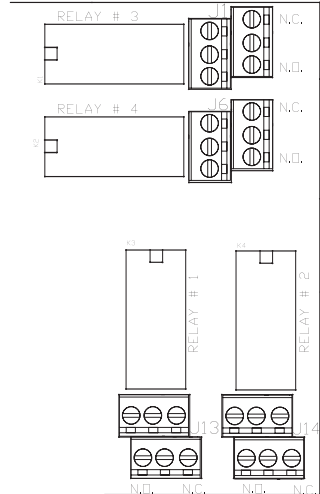

Sortie 24 Vcc, Borne J8

Les trois sorties 24 Vcc / 250mA servent à activer le klaxon, stroboscope, etc.

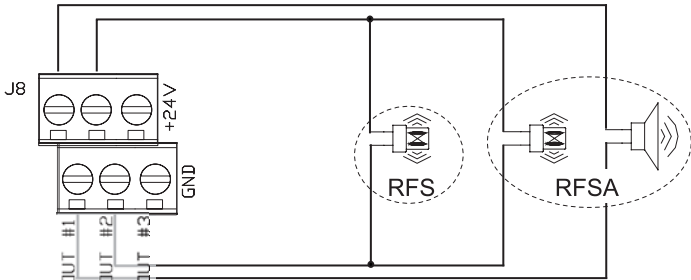

NOTE IMPORTANTE:

SI UN RFS EST INSTALLÉ, LE "OUT # " LUI EST DÉDIÉ (CONFIGURATION EN USINE).

SI UN RFSA EST INSTALLÉ, LE "OUT #1 ET #2" LUI SONT DÉDIÉS (CONFIGURATION EN USINE).

RFS: Optional built-in stobe

RFSA: Optional built-in stobe and horn *Étalonnage / Programmation*

Interface Usager

Quand l'appareil est initialement mis sous tension, l'unité affiche le numéro de modèle et de révision du logiciel.

Programmation

Les actions du 301EMRP sont programmées dans le 301EM. Le 301EMRP reproduit ces actions d'après les accessoires connectés à ses relais. Les adresses des 301EMRP sont programmées sur chaque unité. Ceci permet aux 301EM de reconnaître tous les 301EMRP sur le réseau. Si aucune adresse n'est programmée dans un 301EMRP, il ne sera pas détecté.

Description des touches

ESC	La touche "ESC" permet de annuler une entrée ou sortir du mode de programmation. Utiliser la touche ESC pour arrêter de déroulement de l'affichage sur une sonde en particulier.
Flèches haut/bas	Les flèches "haut/bas" servent à parcourir les menus et à confirmer une valeur dans un menu.
Enter	La touche "Enter" permet de mettre le 301EM en mode de programmation et à valider une valeur dans un menu.
Fan Start	La touche "Fan" contrôle le relais #1 (Programmation B-52 OU ASHRAE 15). Voir annexe
Fan Stop/Reset	Cette touche permet de rétablir l'alarme ou le relais #1 lorsqu'une configuration de base B-52 ou ASHRAE 15 a été programmée. Voir annexe
Silence	La touche "Silence" permet d'éteindre l'avertisseur sonore et les sirènes.

Spécifications

Panneau à distance 301EM RP

Alimentation requise :	22 - 27 Vca, 50/60 Hz 29 - 38Vcc, 1 A @ 29 Vcc
Sorties :	4 relais DPDT 3 sorties x 24 Vcc, 250 mA chaque
Alarme sonore :	65 dBA à 1 mètre
Affichage :	Afficheur à CL rétroéclairé
Indicateurs visuels :	Opération Normal : DEL vert Alarmes A, B et C : DELs rouges Faute/alarme de service : DEL jaune Tx : (Activé en mode réseau) DEL jaune
Longueur de lignes :	305 m (1000 pi) entre 301EM et 301EMRP T-tap: maximum 20m (65pi.) par T-tap 40 m (130 pi.) total
Spécifications relais :	5A, 30 Vcc ou 250 Vca (charge résistive)
Protection de circuit :	Fusible réarmable PolySwitch de type TT, à délai prolongé
Environnement de fonctionnement :	Utilisation à l'intérieur
Catégorie de surtension :	II
Plage de température :	0°C à 40°C
Plage d'humidité :	0% à 95% RH (non-condensé)
Altitude de fonctionnement :	Jusqu'à 3 000 m (9843')
Boîtier :	NEMA 4X Polycarbonate - ABS
Degré de pollution :	2
Dimensions :	20,3 cm (H) x 28 cm (L) x 7 cm (P) 7,99" (H) x 11,02" (W) x 2,76" (D)
Poids :	1,02 Kg (2.26lbs)
Sirène optionnelle:	105dBA, 4-28V, 2800Hz (RFSA) Voltage min. 80 dB(A) min. @ 2 pi. et 6 Vcc Voltage max. 90 dB(A) min. @ 2 pi. et 28 Vcc
Stroboscope optionel :	DEL STAS clignotante, 24Vca/Vcc

Entretien

Inspection périodique et étalonnage

Entretien

Le 301EM ne nécessite aucune maintenance. Par contre, les transmetteurs nécessitent une inspection périodique.

Inspection périodique et étalonnage

Honeywell fournit à ses clients des équipements de détection de gaz spécialisés. Au-delà de la période de garantie, ces systèmes doivent être entretenus sur une base régulière.

Pièces de remplacement

Instructions de remplacement des DELs pour les options RFS et RFS A

- Tourner le diamant sur le capuchon de la lentille jusqu'à ce qu'il soit aligné avec le diamant noir de la lentille;
- Retirer le capuchon;
- Utiliser l'outil d'insertion afin de retirer le DEL;
- Utiliser l'outil d'insertion afin de placer le nouveau DEL;
- Replacer le capuchon;
- Tourner le diamant sur le capuchon de la lentille jusqu'à ce qu'il soit aligné avec le diamant blanc de la lentille.

En raison de la constante évolution de nos produits, veuillez contacter le support technique pour plus de détails.

Ligne Support Technique: 1 800 563-2967

Nettoyage

Nettoyer l'extérieur de l'unité avec un linge humide et doux. Ne pas utiliser de solvant, de savon ou de polis.

Garantie limitée

Garantie limitée

Honeywell Analytics, Inc. garantie à l'Acheteur d'origine et/ou au client final (« Acheteur ») de produits Vulcain (« Produit ») que si une pièce quelconque du produit s'avère défectueuse, soit en matériel ou en main d'oeuvre, dans les douze (12) mois, cette pièce sera réparée ou remplacée, sans frais, à la discrétion d'Honeywell Analytics si expédié, port payé, à Honeywell Analytics at 4005 Matte Blvd., Unit G, Brossard, Quebec, J4Y 2P4, dans l'emballage d'origine ou l'équivalent. Le Produit sera retourné au client port payé si Honeywell Analytics détermine que la pièce est défectueuse en raison de défaut matériel ou de main d'oeuvre. La réparation ou le remplacement d'une telle pièce défectueuse représente la seule et exclusive responsabilité d'Honeywell Analytics sous cette garantie limitée.

Politique de Retour

Les frais suivants seront applicables lors de retour de produit pour crédit :

- Des frais de retour de 15% seront appliqués lorsque le produit est retourné dans le **1er mois** suivant la date d'expédition
- Des frais de retour de 30% seront appliqués lorsque le produit est retourné dans les **3 mois** suivant la date d'expédition

Un crédit total (moins les frais de retour) sera uniquement appliqué si le produit est en parfait état de fonctionnement. Si des réparations sont nécessaires sur le produit retourné, les frais de cette réparation seront déduits du crédit.

Aucuns crédits ne seront appliqués pour les retours après les 3 mois suivant la date d'expédition.

Exclusions

A. Si des capteurs de gaz font partie du Produit, le capteur est couvert par une garantie limitée de douze (12) mois du fabricant.

B. Si les capteurs de gaz sont couverts par cette garantie limitée, le capteur sera assujéti à l'inspection par Honeywell Analytics pour l'exposition prolongée à des concentrations de gaz élevées si l'Acheteur fait une réclamation sous cette garantie limitée. Si l'inspection indique que la cause de la défectuosité est l'épuisement du capteur plutôt qu'un défaut, cette garantie ne s'appliquera pas au Produit.

C. Cette garantie limitée ne s'applique pas au produits consommables, tels les piles, ou les articles sujets à l'usure ou au remplacement régulier, incluant les lampes, les fusibles, les valves, les aubes, les éléments de sonde, les cartouches ou les éléments de filtres.

Limitation et exclusion de la garantie

Honeywell Analytics n'aura aucun autre responsabilité sous cette garantie limitée. Toutes responsabilités de garantie d'Honeywell Analytics sont annulées si le Produit a subi des abus, de la négligence, un accident ou si l'Acheteur est en défaut de ses obligations tels que décrit dans cette garantie ou si le Produit n'a pas été utilisé selon les instructions ou si le numéro de série du Produit été enlevé ou modifié.

Dénégation de responsabilité d'autres garanties

La garantie ci-haut est la seule garantie applicable à cet achat. Toutes autres garanties, soit implicites ou exprès, incluant mais pas limité à, les garanties tacites de qualité marchande ou de l'aptitude à un emploi particulier sont dénuées par le présent document.

Limitation de responsabilité

Il est entendu que la responsabilité d'Honeywell Analytics, soit en contrat, en délit civil, sous n'importe quelle garantie de responsabilité, en négligence ou autrement n'excédera pas le prix d'achat payé par l'Acheteur pour le produit. Honeywell Analytics ne sera pas responsable, sous aucune circonstance, pour des dommages spéciaux ou indirectes. Le prix déclaré pour le produit est une considération limitant la responsabilité d'Honeywell Analytics. Aucune action, en quelle forme que soit, survenant des transactions sous cette garantie peuvent être entreprises par l'Acheteur plus d'un an après l'occurrence de la cause de ces actions.

