



SISTEMA DE RAÍLES VERTICALES SÖLL GLIDELOC

Una nueva generación de dispositivos anticaída deslizantes

Dispositivo anticaída Söll VR500

Honeywell
MILLER®

SÖLL VR500

DISPOSITIVO ANTICAÍDA

La última generación de dispositivos anticaída deslizantes ofrece una mayor seguridad y una subida más cómoda gracias a su diseño mejorado.

Máxima seguridad

- Parada rápida gracias al acoplamiento completo de la pieza de enganche en los orificios de montaje
- Para facilitar la inspección antes del uso, hay un indicador visual de caída que indica si se ha activado el amortiguador
- El pasador de bloqueo impide que el carro se inserte en la dirección incorrecta

Comodidad inigualable

- Rendimiento optimizado para un deslizamiento suave e ininterrumpido en todos los sistemas Söll GlideLoc
- Diseño ergonómico, compacto y ligero para facilitar la manipulación
- Mosquetón grande de agarre sencillo para facilitar su apertura y cierre con guantes
- Mosquetón con conexión giratoria para permitir la libertad de movimiento y la rotación en todas las direcciones

Resistente y duradero

- Vida útil de larga duración con amortiguador y piezas internas de acero inoxidable, además de ruedas de polímero de alto rendimiento
- La carcasa cubre el amortiguador por completo para protegerlo frente a los impactos accidentales, lo que prolonga la vida útil del dispositivo anticaída y reduce la necesidad de mantenimiento
- Mosquetón con bloqueo triple para resistir hasta 30 kN y 16 kN en el gatillo

Aplicación universal

- Certificación para trabajadores que pesen de 40 a 140 kg
- Funciona con escaleras y raíles inclinados hacia delante, hacia atrás y hacia los laterales en ángulos de hasta 15°
- Probado en raíles que alcanzan temperaturas de entre -40 y 50 °C

Normas de seguridad

- Certificado según las normas EN 353-1:2014+A1:2017, OSHA 1910.29 y ANSI 14.3 – 2008

Dispositivo anticaída Söll VR500

REFERENCIA - 50163730

ZONAS DE USO

- Telecomunicaciones
- Aerogeneradores
- Servicios públicos
- Instalaciones industriales
- Plataformas/equipos de perforación
- Construcción naval
- Instalación de grúas
- Espacios confinados

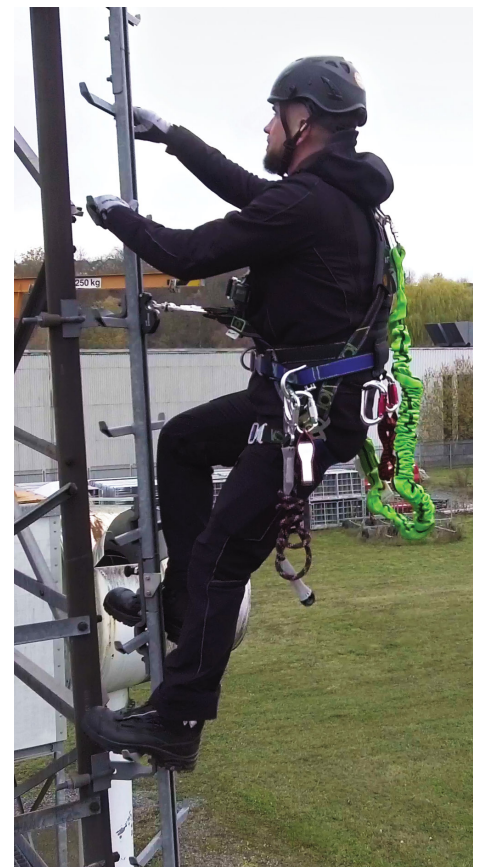

SÖLL VR500

CARACTERÍSTICAS DEL PRODUCTO

- Ergonómico, compacto y ligero para facilitar la manipulación
- Mosquetón de gran tamaño con tres bloqueos y conexión giratoria para facilitar el cierre al llevar guantes



- Amortiguador protegido por una carcasa antiimpactos

- Indicador visual de caída para facilitar las inspecciones

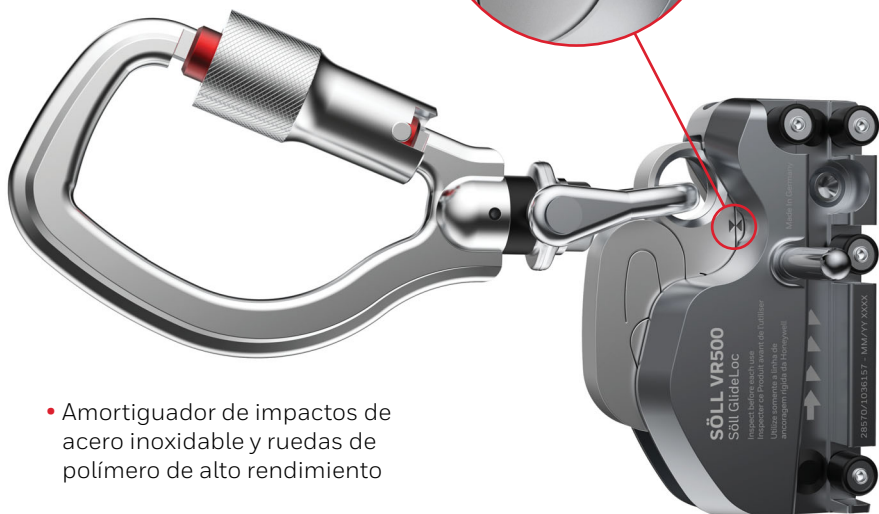
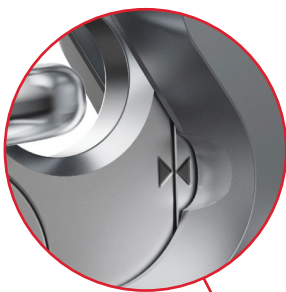

- Amortiguador de impactos de acero inoxidable y ruedas de polímero de alto rendimiento

- El pasador de bloqueo evita que se inserte de forma incorrecta en el rail

Peso:	850 g
Longitud:	109 mm
Anchura:	63 mm
Altura:	77 mm
(con mosquetón)	237 mm

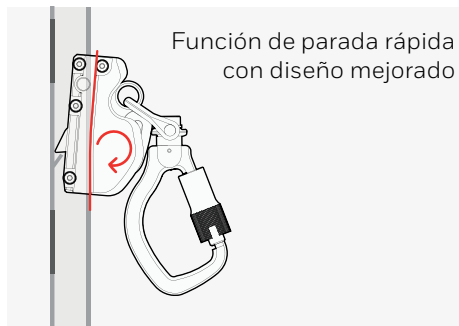
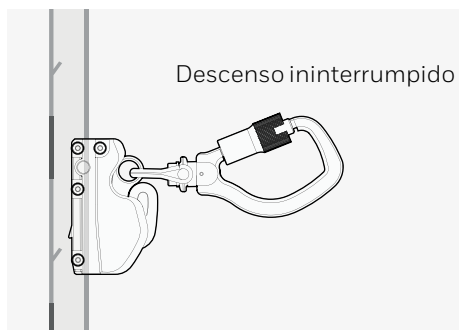
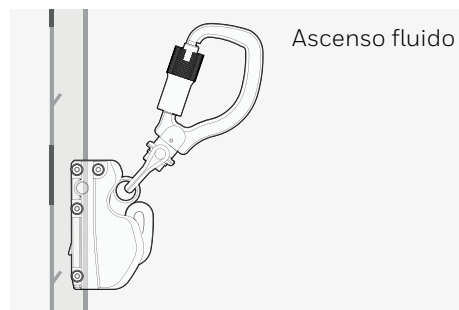

PARA TODOS LOS ENTORNOS Y ESTRUCTURAS DE TRABAJO

El sistema de raíles verticales Söll GlideLoc soporta los efectos derivados de temperaturas variables y condiciones meteorológicas adversas. El diseño puede adaptarse para que se ajuste a diferentes requisitos estructurales.

- **Gracias al aluminio** se consigue una superficie lisa y un aspecto elegante, sin dejar de ser extremadamente resistente a la corrosión y la torsión
- **El acero inoxidable** es la mejor solución para entornos hostiles como plantas químicas, productoras de alimentos, instalaciones en alta mar y chimeneas industriales
- **El acero galvanizado en caliente** es una solución rentable para aplicaciones convencionales

Söll VR500 es la novedad de la gama de productos del sistema de raíles verticales Söll GlideLoc.



SISTEMA SÖLL GLIDELOC COMPONENTES

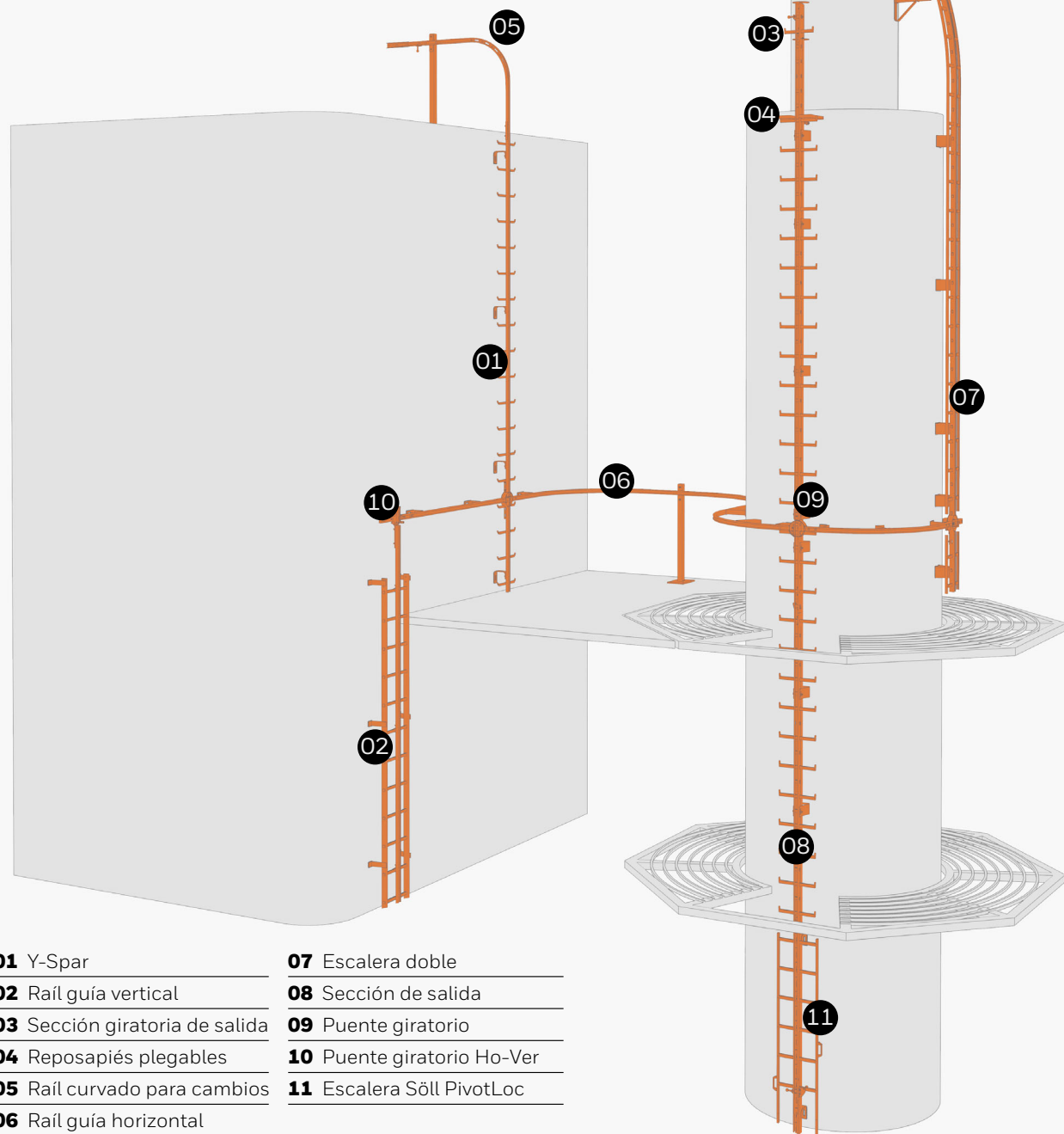

- | | |
|---------------------------------------|-----------------------------------|
| 01 Y-Spar | 07 Escalera doble |
| 02 Raíl guía vertical | 08 Sección de salida |
| 03 Sección giratoria de salida | 09 Puente giratorio |
| 04 Reposapiés plegables | 10 Puente giratorio Ho-Ver |
| 05 Raíl curvado para cambios | 11 Escalera Söll PivotLoc |
| 06 Raíl guía horizontal | |

SISTEMA SÖLL GLIDELOC

COMPONENTES

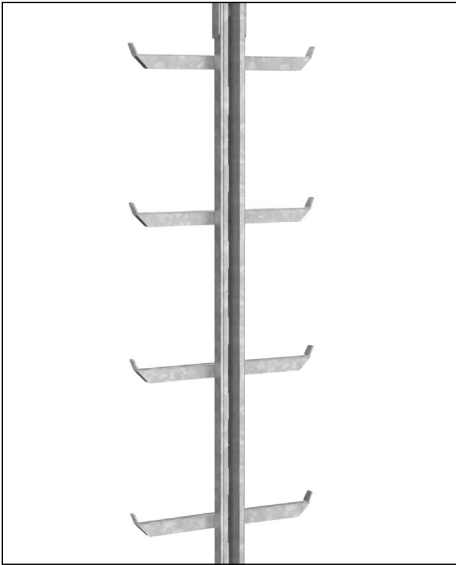

01 Escaleras Y-Spar

Opción rentable para áreas superficiales bajas para minimizar el impacto de las cargas de viento aplicadas a la subestructura.

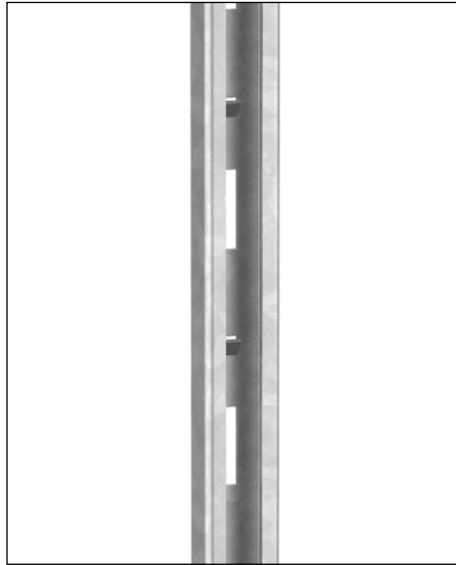

02 Raíl guía vertical

Para aplicaciones en las que el raíl deba montarse en escaleras o peldaños metálicos existentes.

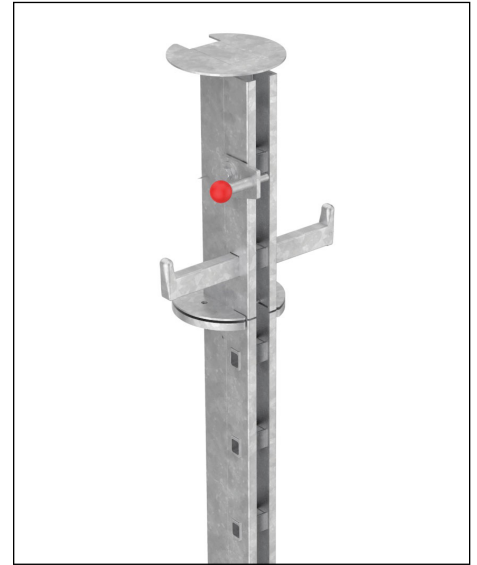

03 Sección giratoria de salida

Permite salir del raíl guía de manera segura cuando esté situado en la plataforma superior.



04 Reposapiés plegables

Proporciona una plataforma de descanso y se instala a intervalos regulares en vías de ascenso altas para una mayor seguridad.



05 Raíl curvado para cambios

Permite alejarse del borde del tejado o plataforma para que pueda desengancharse del sistema de forma segura.



06 Raíl guía horizontal

Raíl disponible tanto en forma recta como curvada para facilitar el acceso en plataformas estrechas.

SISTEMA SÖLL GLIDELOC

COMPONENTES

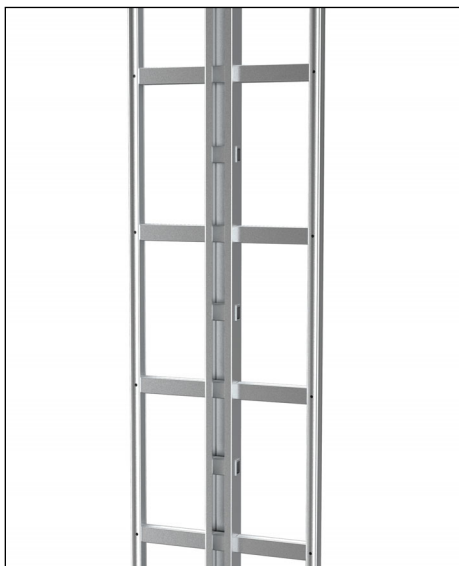

07 Escalera doble

Para acceder utilizando las barandillas y sin necesidad de agarrarse a los peldaños. Es ideal en aquellos lugares en los que se necesita una alta resistencia a la torsión.

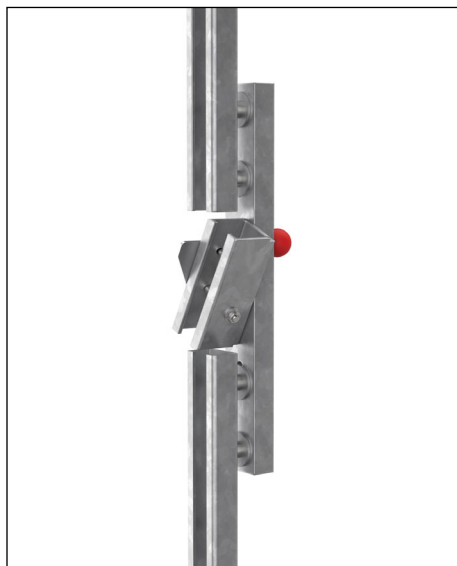

08 Sección de salida

Permite desenganchar y enganchar el dispositivo anticaída en el raíl.

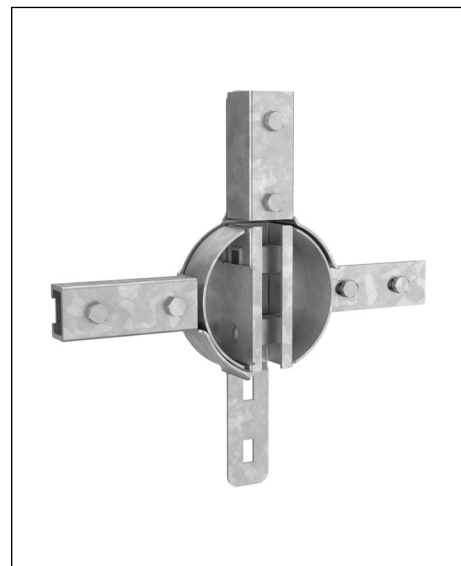

09 Puente giratorio

Permite cambiar de manera segura de la escalera al raíl horizontal y viceversa sin necesidad de desengancharse.



10 Puente giratorio Ho-ver

Para cambiar de un raíl vertical a uno horizontal o viceversa.



11 Escalera Söll PivotLoc

Puede plegarse para conseguir un aspecto discreto y bloquearse cuando está cerrada, lo que ofrece una opción alternativa al uso de cubiertas.

CONTACTO DEL SERVICIO DE ATENCIÓN AL CLIENTE

Europa del Norte y Central

Honeywell Fall Protection Deutschland
GmbH & Co. KG, Seligenweg 10
D-95028 Hof
Alemania
Correo electrónico: scs-hof@honeywell.com
Tel.: +49 (0) 928 183 020

Francia, España, Portugal y Norte de África

35-37 Rue de la Bidauderie
18100 Vierzon
Francia
Correo electrónico: Lignedevie.hsp@
honeywell.com
Tel.: +33 (0) 248 530 897

Australia y Nueva Zelanda

45 Grosvenor St
Abbotsford, Victoria, 3067
Australia
Correo electrónico: hlshspamelbourne@
honeywell.com
Tel.: +62 1300 139 166

Brasil

Fabricado ou Importado por:
Honeywell Indústria de Tecnologia Ltda.
Rua Oswaldo Cruz, 615
CEP 37501-168 - Itajubá – MG –
Brasil
Correo electrónico: atendimento.his@
honeywell.com
Tel.: +55 1145 070 505

Oriente Medio y África

Apartado de correos 232362
Emaar Business Park Building 2,
Level 2,
Office 201
Dubái, Emiratos Árabes Unidos
Correo electrónico: hsp-meai@honeywell.
com
Tel.: +971 44 505 800

Rusia y UEE

Представитель изготовителя в РФ и ЕАЭС
АО «Хоневелл»
ул. Киевская д.7, г. Москва, 121059
Российская Федерация
Tel.: +7 4957 969 800

PARA VER EL VÍDEO DEL
PRODUCTO VR500



HONEYWELL SAFETY PRODUCTS

Deutschland GmbH & Co. KG
Seligenweg 10
95028 Hof,
Germany

www.honeywellsafety.com

HIS-FALL-VR500-BRO-EU-V1 | 08/20
© 2020 Honeywell International Inc.

THE
FUTURE
IS
WHAT
WE
MAKE IT

Honeywell