



# السلسلة ScanPal™ EDA10A

---

جهاز لوحي للمؤسسات يعمل بنظام Android™

دليل التشغيل السريع

# طرزات الوكالة

EDA10A-1 ,EDA10A-0

## إخراج الجهاز من العلبة

تأكد من أن صندوق الشحن يحتوي على هذه العناصر:

- الجهاز اللوحي ScanPal للمؤسسات
- بطارية ليثيوم أيون قابلة لإعادة الشحن بجهد 3.85 فولت
- كابل USB من النوع C
- وثائق المنتج

إذا طلبت ملحقات للجهاز اللوحي الخاص بك، فتتحقق من تضمينها أيضًا مع الطلب. تأكد من الاحتفاظ بالعبوة الأصلية إن احتجت إلى إعادة الجهاز اللوحي الخاص بك للصيانة.

**ملاحظة:** لا تتضمن الطرزات EDA10A-0 راديو WWAN.

## مواصفات بطاقة الذاكرة

توصي شركة Honeywell باستخدام بطاقات ذاكرة microSD™ أو microSDHC™ من الفئة الصناعية أحادية الخلية (SLC) مع أجهزة الكمبيوتر اللوحية ScanPal لتحقيق أقصى قدر من الأداء والمتانة. اتصل بمندوب مبيعات Honeywell للحصول على معلومات إضافية حول خيارات بطاقة الذاكرة المعتمدة.

# مميزات الجهاز اللوحي

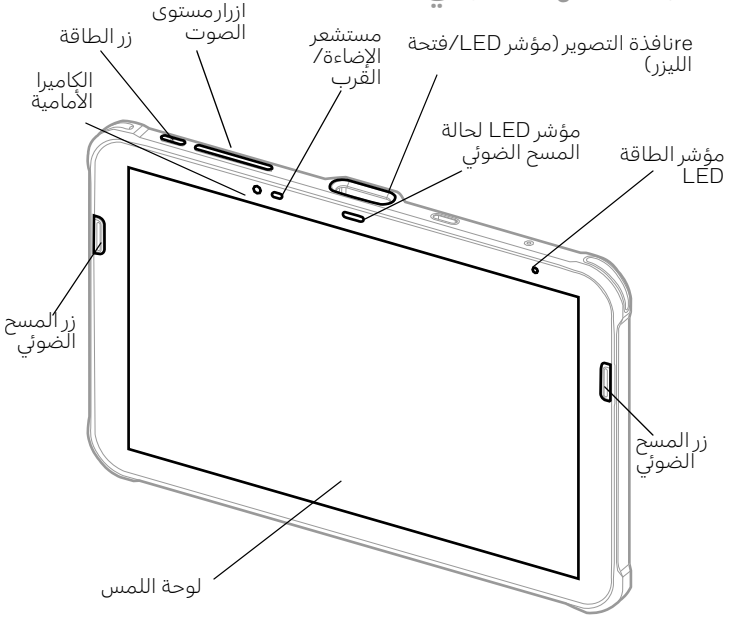

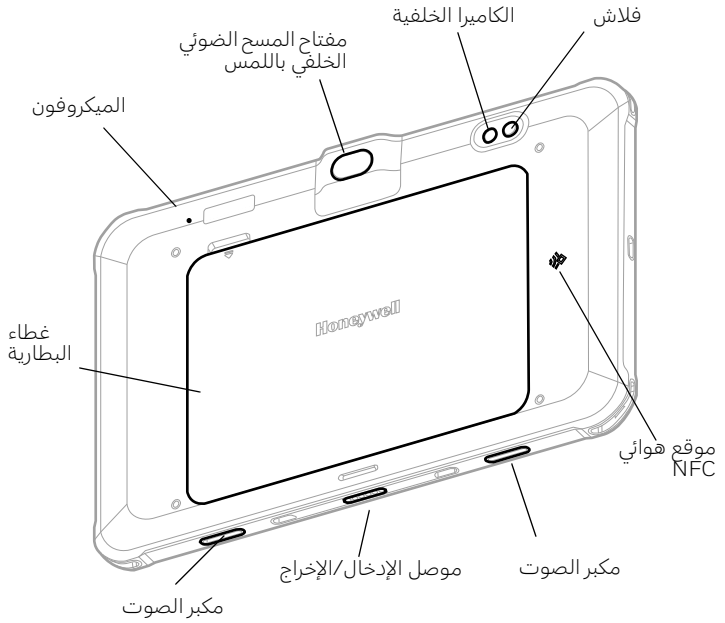



## تثبيت بطاقة Micro SIM

يتم استخدام إما بطاقة nano-SIM أو بطاقة SIM المدمجة (eSIM) لتنشيط الهاتف والاتصال بشبكة الهاتف المحمول. لا تتوفر بطاقة eSIM إلا على طرازات محددة فقط. راجع دليل المستخدم للحصول على معلومات إضافية.

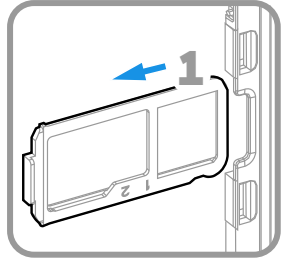
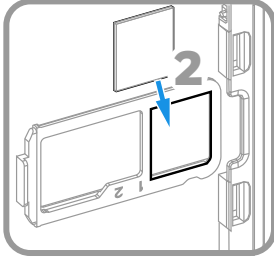

## تثبيت بطاقة microSD (اختياري)

**ملاحظة:** هيئ بطاقة microSD قبل أول استخدام.

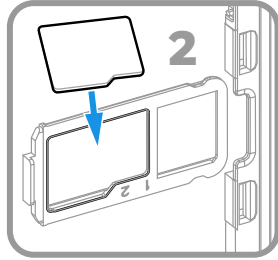
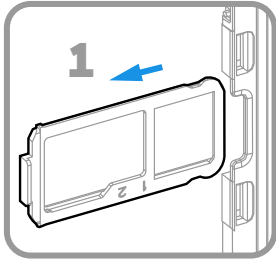

**ملاحظة:** لا تنس إيقاف تشغيل الكمبيوتر قبل تثبيت بطاقة أو إزالتها.

## نبذة عن البطارية

يتم شحن EDA10A بطارية ليثيوم أيون 3.85 فولت مصنعة لشركة Honeywell International Inc.

نوصي باستخدام حزم بطاريات أيون الليثيوم من **Honeywell**. قد يؤدي استخدام أي بطارية لا تخص شركة **Honeywell** إلى تلف لا يعطيه الضمان.



تأكد من جفاف جميع المكونات قبل وضع البطارية في الكمبيوتر. يتسبب إدخال المكونات الرطبة في تلف لا يعطيه الضمان.



قبل أن تحاول استخدام البطارية أو شحنها أو استبدالها في الجهاز، اقرأ بعناية جميع الملصقات والعلامات ووثائق المنتج المتوفرة في العلبة أو عبر الإنترنت على [sps.honeywell.com](https://sps.honeywell.com). لمعرفة المزيد حول صيانة البطارية للأجهزة المحمولة، انتقل إلى [honeywell.com/PSS-BatteryMaintenance](https://honeywell.com/PSS-BatteryMaintenance).



## تركيب البطارية

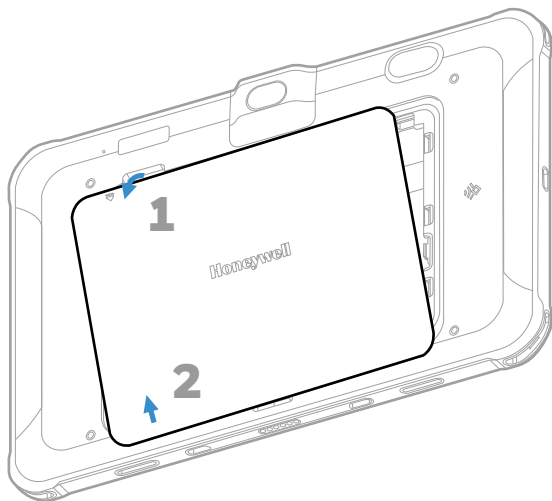



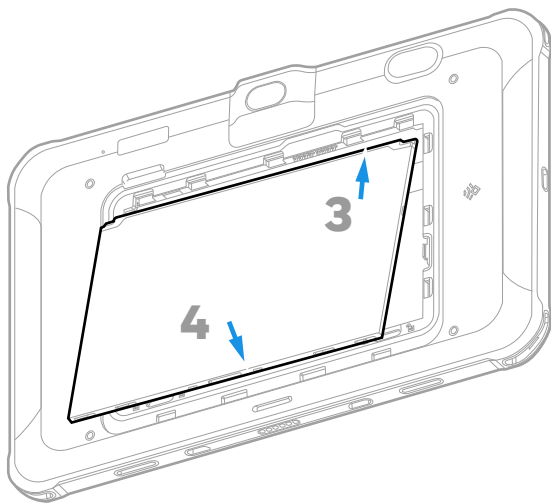

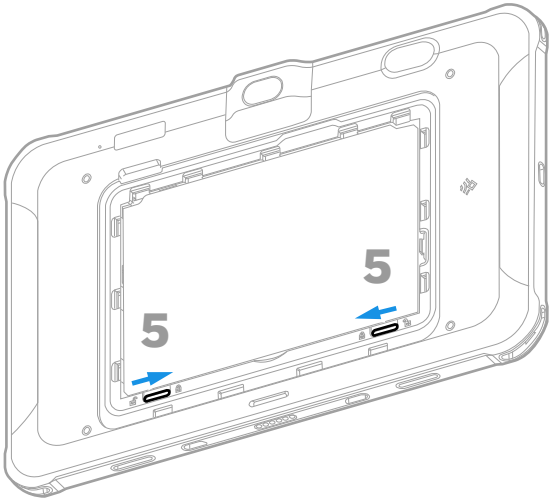

## شحن جهاز EDA10A

يأتي الجهاز اللوحى EDA10A ببطارية مشحونة جزئياً. اشحن البطارية باستخدام جهاز شحن EDA10A لمدة 5.5 ساعة على الأقل. يؤدي استخدام الكمبيوتر أثناء شحن البطارية إلى زيادة الوقت المطلوب للوصول إلى الشحن الكامل.

**نوصى باستخدام الملحقات ومحولات الطاقة من Honeywell. قد يؤدي استخدام أي ملحقات أو محولات طاقة غير تابعة لشركة Honeywell إلى تلف لا يغطيه الضمان.**



تم تصميم أجهزة الكمبيوتر المحمولة من السلسلة EDA10A للاستخدام مع ملحقات الشحن EDA10A. لمزيد من المعلومات، راجع EDA10A دليل الملحقات المتاح للتنزيل على [sps.honeywell.com](http://sps.honeywell.com).

**تأكد من جفاف جميع المكونات قبل إقران أجهزة الكمبيوتر والبطاريات بالأجهزة الطرفية. قد يتسبب إدخال المكونات الرطبة في تلف لا يغطيه الضمان.**



## تشغيل/إيقاف تشغيل الطاقة

في المرة الأولى التي تقوم فيها بتشغيل الكمبيوتر، ستظهر شاشة **Welcome** (الترحيب). يمكنك إما مسح رمز شريطي للتكوين أو استخدام **Wizard** (المعالج) لإعداد الكمبيوتر يدويًا. بمجرد اكتمال الإعداد، لن تظهر شاشة **Welcome** (الترحيب) بعد ذلك عند بدء التشغيل ويتم إيقاف تشغيل وضع **Provisioning** (الإمداد) تلقائيًا (تعطيل).

لتشغيل الكمبيوتر:

- اضغط مع الاستمرار على زر **Power** (الطاقة) لمدة 3 ثوانٍ تقريبًا ثم حرره. لإيقاف تشغيل الكمبيوتر:

1. اضغط مع الاستمرار على زر **Power** (الطاقة) حتى تظهر قائمة الخيارات.
2. المس < Power Off (إيقاف التشغيل).

## الاستبدال على الساخن

يمكنك استبدال البطارية عند الطلب بشرط استيفاء الشروط التالية:

- تم تشغيل الجهاز اللوحي لمدة 4 دقائق على الأقل.

9

- تقوم بإدخال بطارية جديدة في غضون ثلاث دقائق.

**ملاحظة:** قبل إجراء تبديل سريع، اضغط على زر الطاقة لإيقاف تشغيل شاشة **LCD**. قد يؤدي ترك شاشة **LCD** قيد التشغيل أثناء التبديل السريع إلى تقليل الوقت المتاح لاستبدال البطارية بشكل كبير.

## مهلة الشاشة

تقوم مهلة الشاشة (وضع **sleep** (السكون)) بإيقاف تشغيل شاشة لوحة اللمس تلقائيًا وقفل الكمبيوتر لتوفير طاقة البطارية عندما يكون الكمبيوتر غير نشط لفترة زمنية مبرمجة.

- اضغط على زر **Power** (الطاقة) وحرره لتنشيط الكمبيوتر.

## ضبط مهلة الشاشة

لضبط مقدار الوقت قبل أن تدخل الشاشة لوضع السكون بعد توقف النشاط:

1. اسحب لأعلى على شاشة اللمس.
2. حدد **Settings** (الإعدادات) < **Display** (الشاشة) < **Screen Timeout** (مهلة الشاشة).
3. حدد مقدار الوقت قبل أن تسكن الشاشة.



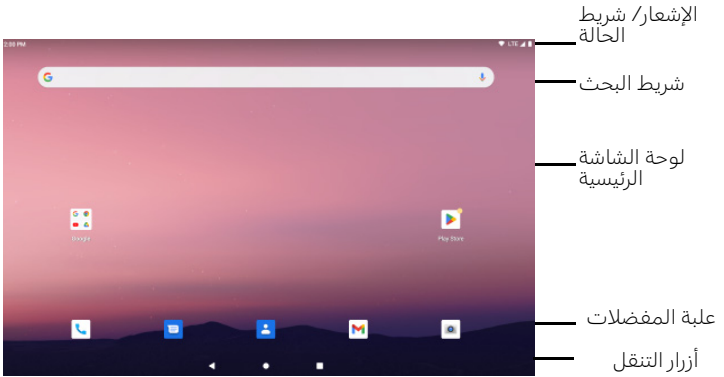





## حول Home (الشاشة الرئيسية)



لمعرفة كيفية تخصيص Home (الشاشة الرئيسية)، راجع دليل المستخدم.

# أزرار التنقل والوظائف

لمعرفة مواقع الأزرار، راجع [ميزات الجهاز اللوحي](#).

الزر	الوصف	
	العودة	الرجوع إلى الشاشة السابقة.
	الشاشة الرئيسية	الرجوع إلى الشاشة الرئيسية.
	آخر التطبيقات	عرض التطبيقات المستخدمة مؤخرًا والتبديل بينها.
	المسح الضوئي	المس زر المسح على الشاشة (الرقمي) لتشغيل الماسح الضوئي.
	مستوى الصوت	اضغط على علامة + أو - على الزر لرفع أو خفض مستوى صوت مكبر الصوت.
	أزرار المسح الأمامي	اضغط على زر المسح الضوئي الأيسر أو الأيمن لتشغيل الماسح الضوئي.
	مفتاح المسح الضوئي الخلفي باللمس	المس مفتاح المسح الضوئي الخلفي لتشغيل الماسح الضوئي.
	الطاقة	راجع <a href="#">تشغيل/إيقاف تشغيل الطاقة</a> في الصفحة 11.

# مسح رمز شريطي ضوئيًا باستخدام مسح العرض التوضيحي

للحصول على أفضل أداء، تجنب الانعكاسات عن طريق مسح الرمز الشريطي ضوئيًا بزاوية بسيطة.

**ملاحظة:** لتمكين مفتاح اللمس الخلفي للمسح الضوئي، انتقل إلى الإعدادات > إعدادات Honeywell > مفتاح اللمس وقم بتشغيل مفتاح اللمس أو اسحب لأسفل من أعلى الشاشة واضغط على مفتاح اللمس.

1. اسحب لأعلى على الشاشة للوصول إلى جميع التطبيقات.

2. حدد **Demos (العروض**

**التوضيحية) < Scan Demo (مسح العرض التوضيحي).**

3. وجه الكمبيوتر إلى الرمز الشريطي.

4. المس **Scan (مسح)** على الشاشة أو اضغط مع

الاستمرار على أي زر **Scan (مسح)**. قم بتوسيط شعاع التوجيه فوق الرمز الشريطي.

تظهر نتائج فك التشفير على الشاشة.

**ملاحظة:** في تطبيق **Scan Demo (مسح العرض التوضيحي)**، لا يتم تمكين جميع رموز الرموز الشريطية بشكل افتراضي. إذا لم يتم مسح الرمز الشريطي ضوئيًا، فقد لا يتم تمكين الرمز الصحيح. لمعرفة كيفية تعديل إعدادات التطبيق الافتراضية، راجع دليل المستخدم.

## حول وضع الإمداد (حسب الطراز)

بعد إكمال عملية الإعداد خارج الصندوق، يتم إيقاف تشغيل وضع Provisioning (الإمداد) تلقائياً. يتم تقييد مسح رمز شريطي لتثبيت التطبيقات والشهادات وملفات التكوين والتراخيص على الكمبيوتر ما لم تتم بتأمين وضع Provisioning (الإمداد) في تطبيق Settings (الإعدادات). لمعرفة المزيد، راجع دليل المستخدم.

## مزامنة البيانات

لنقل الملفات بين جهاز EDA10A الخاص بك وكمبيوتر:

1. قم بتوصيل جهاز EDA10A بجهاز الكمبيوتر الخاص بك باستخدام شاحن USB/ملحق توصيل.
2. في EDA10A، اسحب لأسفل من أعلى الشاشة لرؤية لوحة الإشعارات.
3. المس إشعار **Android System (نظام Android)** مرتين لفتح قائمة الخيارات.
4. حدد **File Transfer (نقل الملفات)** أو **PTP**.
5. افتح مستعرض الملفات على الكمبيوتر الخاص بك.
6. تصفح وصولاً إلى EDA10A. يمكنك الآن نسخ الملفات أو المجلدات وحذفها ونقلها بين جهاز الكمبيوتر وEDA10A كما تفعل مع أي محرك تخزين آخر (على سبيل المثال، قص الملفات أو المجلدات ولصقها أو سحبها وإفلاتها).

**ملاحظة:** عند إيقاف تشغيل وضع Provisioning (الإمداد)، يتم إخفاء بعض المجلدات من العرض في مستعرض الملفات.



## إعادة تشغيل الجهاز اللوحي

قد تحتاج إلى إعادة تشغيل الجهاز اللوحي لتصحيح الحالات التي يتوقف فيها التطبيق عن الاستجابة للنظام أو يبدو أن الكمبيوتر مغلق.

1. اضغط مع الاستمرار على زر **Power (الطاقة)** حتى تظهر قائمة الخيارات.
2. حدد **Restart (إعادة تشغيل)**.

لإعادة تشغيل الكمبيوتر إذا كانت شاشة لوحة اللمس لا تستجيب:

- اضغط مع الاستمرار على زر **Power (الطاقة)** لمدة 8 ثوانٍ تقريبًا حتى تتم إعادة تشغيل الكمبيوتر.

**ملاحظة:** للتعرف على خيارات إعادة الضبط المتقدمة، راجع دليل المستخدم.

## الدعم

للبحث في قاعدة المعارف الخاصة بنا عن حل ما أو تسجيل الدخول إلى بوابة الدعم التقني والإبلاغ عن مشكلة، انتقل إلى [Honeywell.com/PSStechnicalsupport](https://www.honeywell.com/PSStechnicalsupport).

## الوثائق

تتوفر وثائق المنتج على [www.sps.honeywell.com](https://www.sps.honeywell.com).

## الضمان المحدود

للحصول على معلومات الضمان، انتقل إلى [www.sps.honeywell.com](https://www.sps.honeywell.com) ثم حدد **Support (الدعم) < Productivity (الإنتاجية) < Warranties (الضمانات)**.

## براءات الاختراع

للحصول على معلومات براءة الاختراع، انظر [www.hsmpats.com](https://www.hsmpats.com).

## إخلاء المسؤولية

تحتفظ شركة ("HII") Honeywell International Inc. بالحق في إجراء تغييرات في المواصفات والمعلومات الأخرى الواردة في هذا المستند دون إشعار مسبق، ويجب على القارئ في جميع الحالات استشارة HII لتحديد ما إذا كان قد تم إجراء أي تغييرات من هذا القبيل. لا تقدم شركة HII أي تعهدات أو ضمانات بشأن المعلومات الواردة في هذا المنشور.

لن تكون HII مسؤولة عن الأخطاء الفنية أو التحريفية أو الإغفالات الواردة هنا؛ ولا عن الأضرار العرضية أو التبعية الناتجة عن تجهيز أو أداء أو استخدام هذه المواد. لا تتحمل شركة HII أي مسؤولية عن اختيار البرنامج و/أو الجهاز واستخدامهما فيما يتعلق بتحقيق النتائج المقصودة.

يحتوي هذا المستند على معلومات ملكية محمية بموجب حقوق النشر. كافة الحقوق محفوظة. لا يجوز نسخ أي جزء من هذا المستند أو نسخه أو ترجمته إلى لغة أخرى دون موافقة كتابية مسبقة من HII.

حقوق الطبع والنشر © Honeywell Group of Companies 2023. جميع الحقوق محفوظة.