



Thor™ VM3

Computador para instalação em veículos

Guia rápido de instalação

Conteúdo da caixa

Certifique-se de que a caixa recebida contém os seguintes itens:

- Computador Thor VM3 de instalação em veículo (Modelo VM3WLAN, VM3WWANUS, VM3WWANEU)
- Formulário regulatório

Se você solicitou acessórios adicionais para o seu computador, verifique se eles também estão inclusos no pedido. Guarde a embalagem original caso precise devolver o computador para manutenção.

Recursos do computador

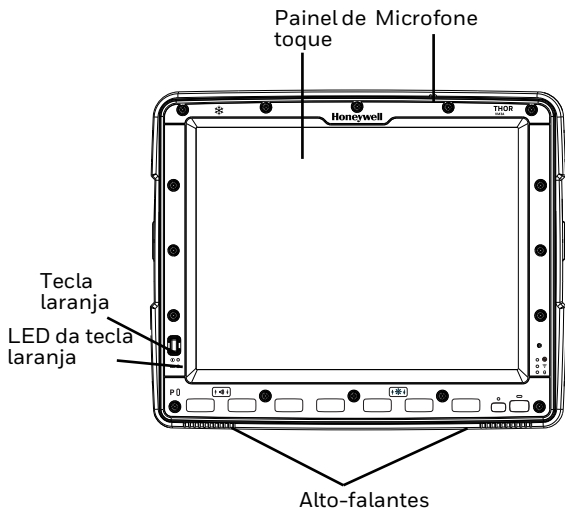

Wi-Fi/BT

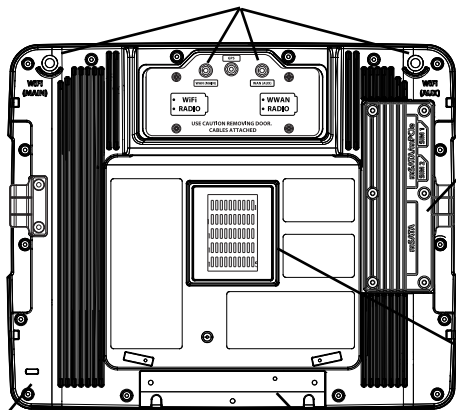

Painel de acesso ao cartão SD

Placas de contato do dock

Encaixe para cabo de segurança de laptop

Encaixe para cadeado

Alça de liberação rápida

Recursos do dock

Placas de contato do dock

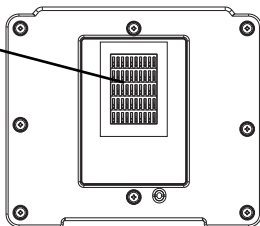

Dock padrão

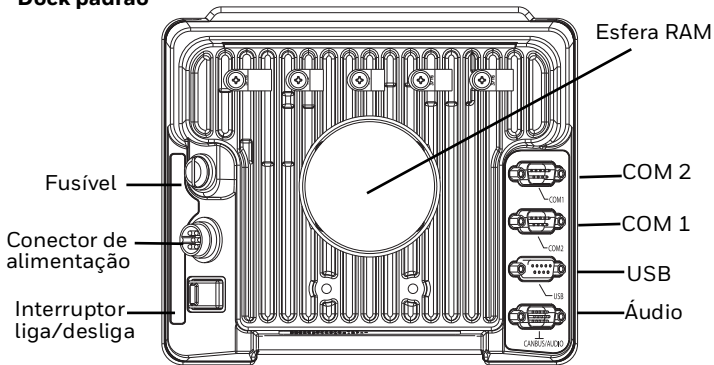

Dock aprimorado

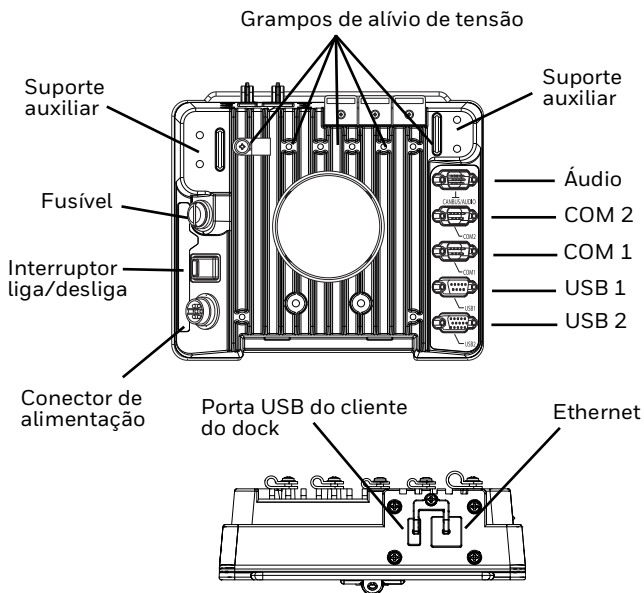

Instalar em Veículo

O Thor VM3 deve ser fixado em uma área do veículo onde:

- Não obstrua a visão ou operação segura do veículo.
- Fique protegido da chuva ou condições climáticas adversas.
- Fique protegido de grandes quantidades de pó ou detritos soprados pelo vento.
- Possa ser facilmente acessado por um usuário sentado no banco do passageiro enquanto o veículo não estiver sendo operado.

Para instalar o VM3 usando um sistema de instalação RAM:

1. Prenda a base RAM no veículo (esfera RAM, abraçadeira RAM, placa RAM, etc.).

Esfera RAM

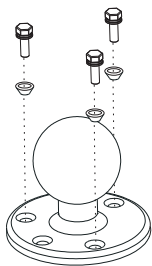

Abraçadeira RAM

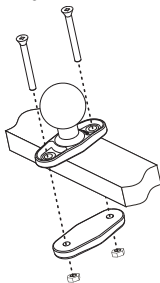

Placa RAM

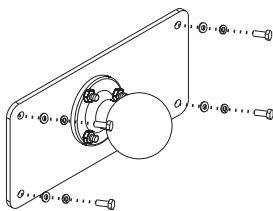

2. Fixe a esfera RAM ao Smart Dock.

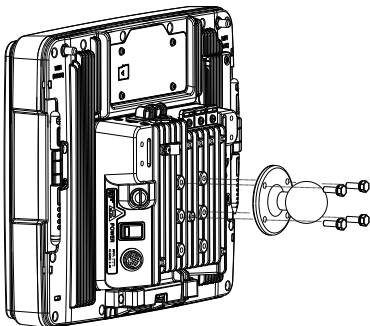

3. Conecte o conjunto VM3 à base RAM usando o braço RAM e aperte a maçaneta no braço RAM.

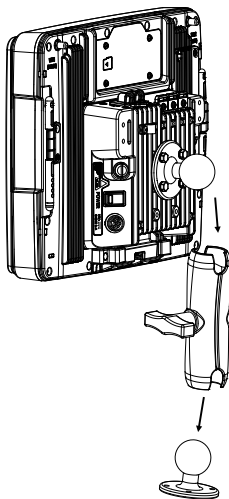

Para mais informações sobre a instalação, verifique o manual do usuário em sps.honeywell.com.

Conectando o cabo de alimentação para Veículos 12-48 VDC (Conexão direta 10-60 VDC)

Observação: verifique o Guia de usuário do Thor VM3 para outras conexões de alimentação, disponível em sps.honeywell.com



Cuidado: a instalação só deve ser feita por profissionais qualificados.

Aviso: requisitos do fusível

Para uma instalação correta e segura, o cabo de alimentação de entrada deve estar conectado a um circuito com fusível no veículo. Se a conexão de alimentação for feita diretamente na bateria, o fusível deverá ser instalado no conector positivo dentro de no máximo 12 cm do terminal positivo (+) da bateria. O circuito com fusível requer um fusível de temporização máxima (queima lenta) com uma das cargas de corrente abaixo.



- Para entrada de 12 VDC, use um fusível de queima lenta de 10 A que tenha a tensão normal maior que 12 VDC.
- Para entrada de 24 VDC, use um fusível de queima lenta de 6 A que tenha a tensão normal maior que 24 VDC.

- Para entrada de 36 VDC, use um fusível de queima lenta de 4 A que tenha a tensão normal maior que 36 VDC.
- Para entrada de 48 VDC, use um fusível de queima lenta de 3 A que tenha a tensão normal maior que 48 VDC.

Observação: para a América do Norte, deve ser usado um fusível aprovado pela UL.

Roteamento de cabos de alimentação



Diagrama de fiação do cabo de alimentação com ângulo direito e 6 fios



Trance os fios vermelho e vermelho/branco e trance os fios preto e preto/branco antes de conectar à alimentação do veículo.

Conecte o fio verde ao terra do veículo:

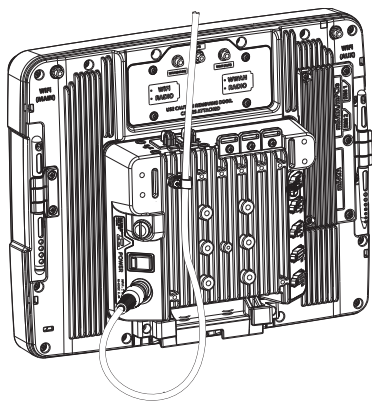
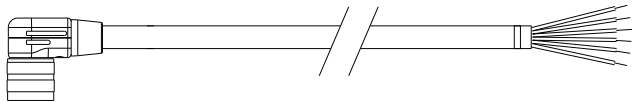
Cuidado: para veículos movidos a bateria, o fio verde deve estar conectado ao terra do chassi do veículo.

Cuidado: para veículos movidos a motor de combustão interna, o fio verde é conectado ao terra do chassi do veículo, que também pode ser o negativo da bateria.

Cor do fio	Conexão
Vermelho	DC + (10–60 VDC)
Vermelho/branco	DC + (10–60 VDC)
Preto	DC -
Preto/branco	DC -
Verde	Terra
Azul	Entrada de sensor da ignição (opcional) Verifique o Guia de usuário Thor VM3, disponível em sps.honeywell.com , para mais informações sobre o controle de ignição.

Conexão direta de alimentação 10–60 VDC do veículo

1. O VM3 não deve ser instalado no dock. O interruptor liga/desliga do dock deve estar *Desligado*. O cabo de energia deve estar DESCONECTADO do dock.
2. Respeitando os Requisitos de fusível, conecte o cabo de alimentação o mais próximo possível dos terminais da bateria do veículo (caso use fonte sem comutação).
3. Use os meios de fixação elétricos e mecânicos adequados para o acabamento do cabo. Terminais elétricos do tipo “crimp” de tamanho adequado são um método aceito de acabamento. Selecione conectores elétricos dimensionados para o uso com condutores 20 AWG (0,81 mm²).
4. Verifique os seguintes diagramas de fiação para checar cores e conexões dos fios:
 - Diagrama de fiação do controle de ignição. Se o veículo tiver uma fonte comutada disponível, o fio da ignição poderá ser conectado. O VM3 vai iniciar quando a ignição do veículo for ligada.

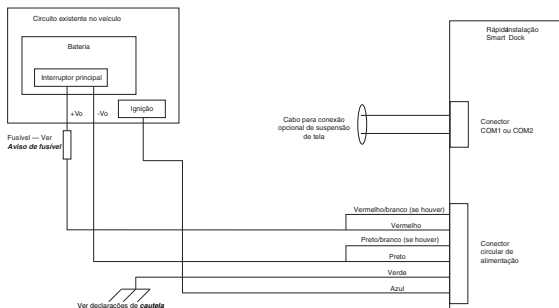

- Diagrama de fiação do controle automático e do controle manual

O fio de ignição deve ser deixado desconectado.

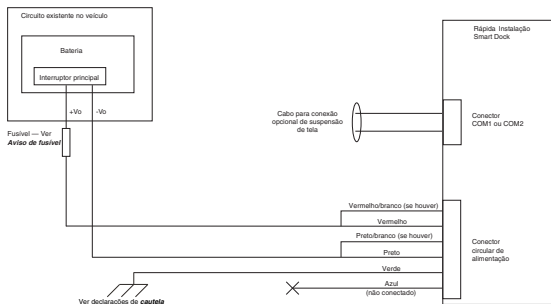

Cuidado: para veículos movidos a bateria:
Fios vermelho e vermelho/branco trançados e ligados ao positivo da bateria.
Fios preto e preto/branco trançados e ligados ao negativo da bateria.
Fio verde conectado ao terra do chassi do veículo:

Cuidado: para veículos movidos a motor de combustão interna:
Fios vermelho e vermelho/branco trançados e ligados ao positivo da bateria.
Fios preto e preto/branco trançados e ligados ao negativo da bateria.
Fio verde conectado ao terra do chassi do veículo, que também pode ser o negativo da bateria.

5. Conduza o cabo pelo menor espaço possível, removendo qualquer cabo sobressalente e garantindo que o cabo não interfira com a operação e manutenção seguras do veículo.

O cabo é classificado para temperatura máxima de 221°F (105°C). O cabo deve ser protegido de superfícies que excedam essa temperatura, de danos físicos de peças móveis, e de químicos ou óleo que cause a deterioração do isolamento. Evite arestas cortantes. O cabo de alimentação é menos flexível em ambientes de temperatura baixa.

6. Fixe o cabo na estrutura do veículo em intervalos de aproximadamente 30 cm, tomando cuidado para não apertar demais, prender os condutores ou penetrar o isolamento.
7. Conecte a extremidade impermeável do conector do cabo de alimentação ao conector de alimentação do dock, alinhando os pinos do conector ao conector de alimentação; empurre o conector impermeável e torça-o para fixá-lo de maneira segura.
8. Fixe o cabo de alimentação ao VM3 usando os grampos de alívio de tensão do cabo.
9. Coloque o VM3 no dock.
10. Se estiver usando o recurso de Suspensão da tela, instale a caixa ou o interruptor de suspensão da tela. (Verifique o Guia de usuário Thor VM3, disponível em sps.honeywell.com para mais informações sobre a caixa de suspensão da tela.)
11. Pressione o interruptor liga/desliga na parte de trás do dock.
12. Pressione o botão liga/desliga na parte da frente do VM3.
13. Configure a função Auto-ON.

Configuração do software do Thor VM3

Nota: Tenha as seguintes informações disponíveis antes de configurar o Thor VM3:

- ID de rede (SSID) do ponto de acesso
- Credenciais de autenticação da rede sem fio

1. Conecte o Thor VM3 a uma fonte de alimentação externa.
2. Pressione no botão Power.
3. Conecte um teclado USB durante o processo de configuração.
4. Aceite o contrato de licença (EULA).
5. Calibre a tela de toque (somente tela de toque resistiva; não se aplica à tela de toque PCAP).
6. Defina a data e hora.
7. Edite os parâmetros de rádio.
8. Edite as configurações de Enterprise Control Panel (por exemplo,: Bluetooth Scanning, Enterprise Settings, etc.).
9. Edite os parâmetros de RFTerm ou Enterprise TE Terminal Emulation (opcional).
10. Execute uma reinicialização.

Bluetooth

Consulte o *Guia do usuário do Thor VM3*, disponível em sps.honeywell.com, para obter mais informações ao usar o Thor VM3 com Bluetooth.

Configuração da rede sem fio

Para configurar a conexão WLAN, use o utilitário Honeywell Wireless Configuration Utility (WCU).

1. Toque em Login do Admin.
2. Digite a senha. A senha padrão é Honeywell.
3. Toque em Novo para criar um novo perfil
4. Selecione Criar um perfil automático.
5. Digite um nome para o perfil e o SSID da rede.
6. Toque em Próximo.
7. Toque em Alterar configurações de conexão.
8. Complete a guia Segurança selecionando tipos de segurança e criptografia.
9. Podem ser necessárias entradas adicionais, dependendo da segurança e criptografia escolhidas.
10. Toque em OK ao terminar.
11. Toque em Conectar a... para se conectar à rede.

Para obter mais detalhes, consulte o *Guia do usuário do Thor VM3*, disponível em sps.honeywell.com.

Conexão à emulação de terminal

O Thor VM3 tem suporte para emuladores de terminal, como RFTerm e Enterprise TE.

Antes de fazer uma conexão de host, você precisará saber, no mínimo:

- o nome de alias ou endereço IP (endereço do host) e
 - o número da porta (porta Telnet) do sistema host para configurar sua sessão de host adequadamente.
1. Certifique-se de que as configurações de rede do cliente móvel estejam definidas adequadamente. Se estiver se conectando via WLAN (802.11x), verifique se o Thor VM3 está conectado à rede.
 2. Inicie o programa de emulação de terminal.

Para obter mais detalhes, consulte o *Guia do usuário do RFTerm* ou o *Guia do usuário do Enterprise TE*, disponíveis em sps.honeywell.com.

Reinicialização do Thor VM3

Para reinicializar o Thor VM3 com Windows Embedded Compact:

1. Selecione Iniciar > Configurações > Painel de Controle > Registro.
2. Toque no botão Reiniciar.

Para reinicializar o Thor VM3 com todos os outros sistemas operacionais Windows:

1. Selecione Início> Desligar> Reiniciar para reinicializar.

Quando o Thor VM3 estiver reinicializando, pode haver pequenos atrasos durante a conexão do cliente sem fio, a inicialização dos aplicativos, a conclusão do gerenciamento remoto e a conexão de dispositivos Bluetooth.

Suporte

Para pesquisar uma solução em nossa base de conhecimentos ou fazer login no portal de Suporte Técnico e relatar um problema, acesse honeywell.com/PSStechnicalsupport.

Documentação do usuário

Para obter o guia do usuário e mais documentação, acesse sps.honeywell.com.

Garantia limitada

Para obter informações sobre garantia, acesse sps.honeywell.com e clique em **Suporte > Garantias**.

Patentes

Para obter informações sobre patente, consulte www.hsmpats.com.

Disclaimer

Honeywell International Inc. (“HII”) reserves the right to make changes in specifications and other information contained in this document without prior notice, and the reader should in all cases consult HII to determine whether any such changes have been made. HII makes no representation or warranties regarding the information provided in this publication.

HII shall not be liable for technical or editorial errors or omissions contained herein; nor for incidental or consequential damages resulting from the furnishing, performance, or use of this material. HII disclaims all responsibility for the selection and use of software and/or hardware to achieve intended results.

This document contains proprietary information that is protected by copyright. All rights are reserved. No part of this document may be photocopied, reproduced, or translated into another language without the prior written consent of HII.

Copyright © 2024 Honeywell Group of Companies. All rights reserved.

