

SG20B

Charge Base



Instructions

SG20B 充电基座说明

SG20B 充電座說明

Instructions relatives au socle de charge SG20B

Anleitung für das SG20B Akkuladegerät

SG20B 충전 거치대 안내서

Instruções para base de carga SG20B

Инструкции к базовой станции SG20B

Instrucciones para la Base cargadora SG20B

คำแนะนำการใช้งานฐานชาร์จ SG20B

Contents

Contents	ii
SG20B Charge Base Instructions.....	3
SG20B 充电基座说明	7
SG20B 充電座說明	11
Instructions relatives au socle de charge SG20B	15
Anleitung für das SG20B Akkuladegerät	20
SG20B 충전 거치대 안내서	24
Instruções para base de carga SG20B	28
Инструкции к базовой станции SG20B	32
Instrucciones para la Base cargadora SG20B	37
คำแนะนำการใช้งานชาร์จ SG20B	42

SG20B Charge Base Instructions

These instructions explain how to install and use the SG20B charge base.



See the *SG20B Charge Base Compliance Insert* for use restrictions associated with this product.

Connecting Power

You need one of the following cables sold and ordered separately:

- DC power supply (P/N 851-089-xxx), which requires a country-specific power cord, or
- A standard USB cable

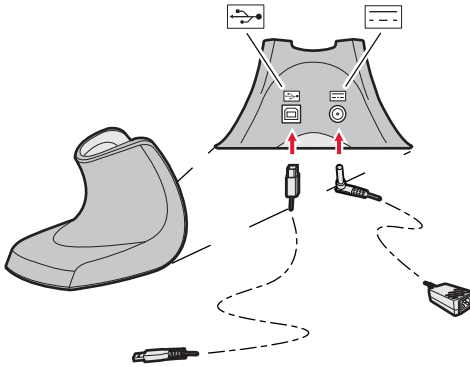

Note: The host USB port must deliver 500 mA to power the charge base. If you have a message that the host does not provide enough power use a different USB hub or disconnect other USB devices.

Unmounted Installation

Attach the rubber feet (provided) to the feet locations.

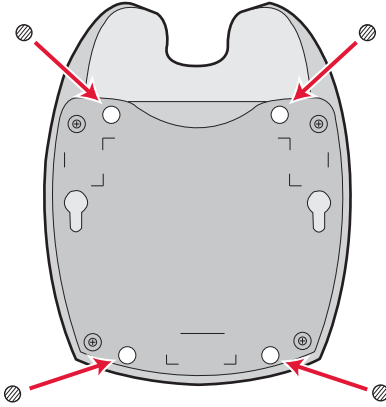

Mounted Installation

Mount the charge base:

- Using double-sided foam tape (provided) or
- Using mounting hardware (not provided)

To install using double-sided foam tape

- Attach the foam tape to the tape location and stick the charger on a flat and clean surface.

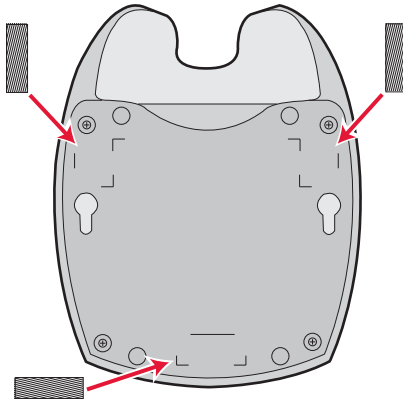

To install using mounting hardware

- Use the mounting template on the back cover to correctly install mounting hardware.

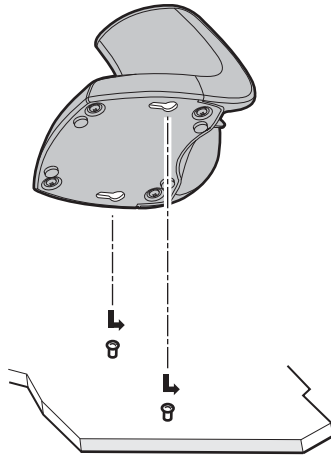

Charging the SG20B Scanner

When the scanner is correctly docked in the charger it beeps twice.

If the scanner does not beep when inserted in the charge base check the following:

- Scanner is correctly inserted in the charger base.
- Power is supplied to the charge base via the correct DC power supply or USB cable (= 500 mA).
- Battery contacts are clean. To clean the contacts, rub them with a pencil eraser and remove any eraser debris.

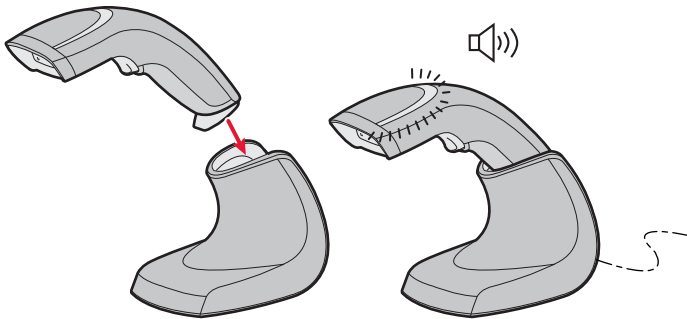

Charging Times

Charging Mode	Charging Time
Fast charge (DC connector)	Approximately 3 hours
Slow charge (USB connector)	Approximately 6 hours

Understanding the Status Light

Color	Description
Flashing green	Charge in progress
Flashing red (scanner not in charge base)	Battery low
Flashing amber	Battery fault
Green light on	Battery is fully charged.

Specifications

Electrical requirements: $\pm 5V \pm 10\%$

Operating temperature: $0^{\circ}C$ to $50^{\circ}C$ ($32^{\circ}F$ to $131^{\circ}F$)

Storage temperature: $-20^{\circ}C$ to $60^{\circ}C$ ($-4^{\circ}F$ to $140^{\circ}F$)

Relative humidity: 5% to 95% non-condensing

Where to Find More Information

To download manuals, go to www.intermec.com. For Product Support, go to intermec.custhelp.com or call 1-800-755-5505.

SG20B 充电基座说明

这些说明介绍如何安装和使用 SG20B 充电基座。



注意：有关本产品相关的使用限制，请参阅 SG20B 充电基座符合性插页。

连接电源

您需要以下单独出售或订购的电缆之一：

- 直流电源 (P/N 851-089-xxx)，需要特定国家 / 地区专用的电源线，或
- 标准 USB 电缆

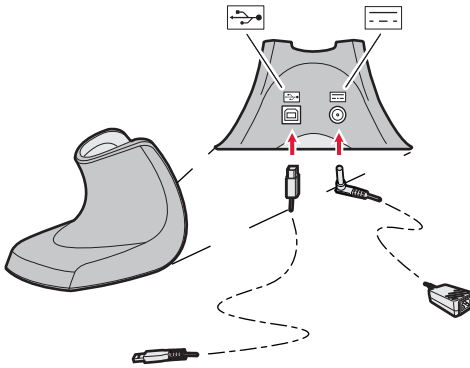

注：主机 USB 端口必须为充电基座提供 500 mA 的电源。如果您收到主机未提供足够电源的消息，请使用不同的 USB 集线器或断开其他 USB 设备。

已取消装配的安装

将橡胶脚垫（提供）连接到脚垫位置。

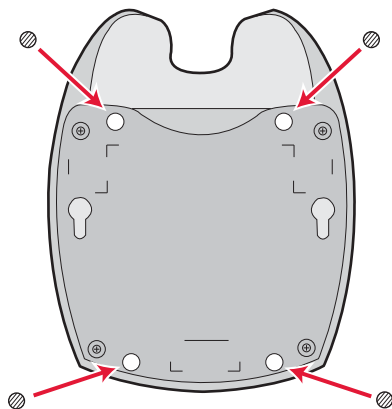

已装配的安装

安装充电基座：

- 使用双面泡棉胶带（提供）或
- 使用固定五金器件（未提供）

使用双面泡棉胶带安装

- 将泡棉胶带粘到胶带位置，并将充电器粘在平整干净的表面上。

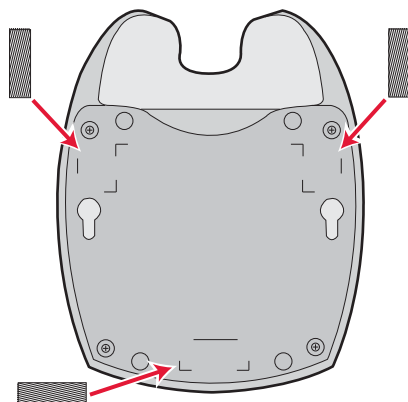

使用固定五金器件安装

- 在背面使用固定面正确安装固定五金器件。

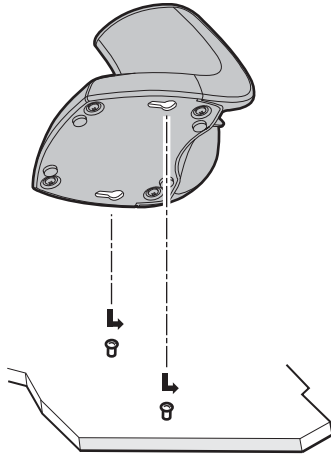

为 SG20B 扫描仪充电

当扫描仪正确对接到充电器中后，会发出两次嘟嘟声。

如果扫描仪插入充电基座后未发出嘟嘟声，请检查以下事项：

- 扫描仪正确插入到充电基座中。
- 通过正确的直流电源或 USB 电缆 (= 500 mA) 向充电基座供电。
- 电池触点清洁。要清洁电池触点，请使用铅笔橡皮擦拭，之后将橡皮屑清理干净。

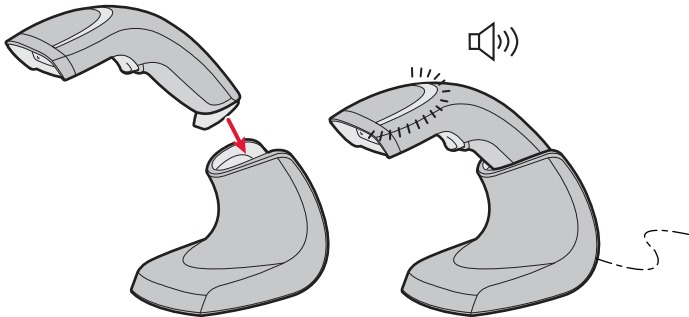

充电时间

充电模式	充电时间
快速充电（直流电连接器）	大约 3 小时
慢速充电（USB 连接器）	大约 6 小时

了解状态指示灯

颜色	说明
闪烁绿色	正在充电
闪烁红色 (扫描仪未在充电基座中)	电量低
闪烁黄色	电池故障
绿灯亮	电池已充满

规格

电气要求: $x 5V \pm 10\%$

工作温度: $0^{\circ} C$ 至 $50^{\circ} C$ ($32^{\circ} F$ 至 $131^{\circ} F$)

存储温度: $-20^{\circ} C$ 至 $60^{\circ} C$ ($-4^{\circ} F$ 至 $140^{\circ} F$)

相对湿度: 5% 到 95% 非冷凝

有关详细信息

要下载手册，请访问 www.intermec.com。要获取产品支持，请访问 intermec.custhelp.com 或致电 1-800-755-5505。

SG20B 充電座說明

以下說明解釋如何安裝及使用 SG20B 充電座。



注意：有關本產品相關的使用限制，請參閱「SG20B 充電座相容性插頁」。

連接電源

您需要單獨販售及訂購的以下其中一種纜線：

- DC 電源供應器 (P/N 851-089-xxx)，其需要國家 / 地區特定的電源線，或
- 標準 USB 纜線

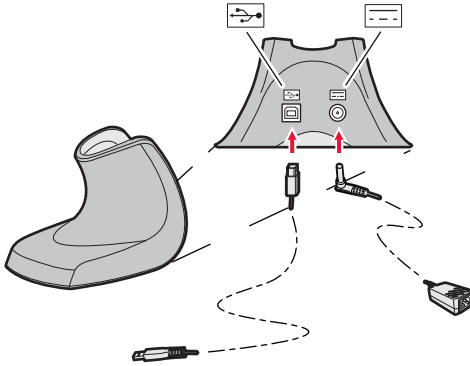

注意：主機 USB 連接埠必須為充電座提供 500 mA 的電源。如果您看到主機無法提供足夠電源的訊息，請使用其他 USB 集線器或拔下其他 USB 裝置。

已取消裝設的安裝

將橡膠腳座（隨附）連接到腳座位置。

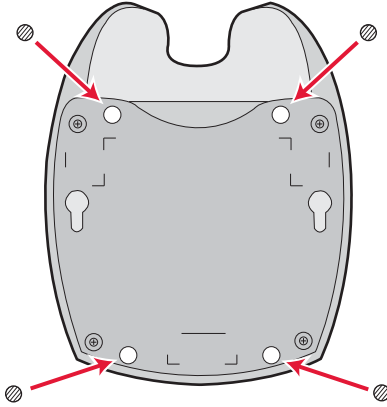

已裝設的安裝

裝設充電座：

- 使用雙面泡棉膠帶（隨附）或
- 使用裝設硬體（非隨附）

使用雙面泡棉膠帶安裝

- 將泡棉膠帶黏貼到膠帶位置，然後將充電器黏貼到平坦而乾淨的表面上。

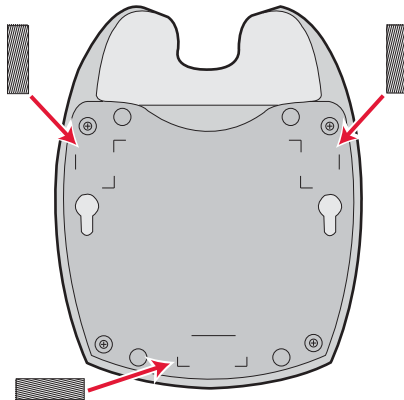

使用裝設硬體安裝

- 在背蓋上使用裝設範本來正確安裝裝設硬體。

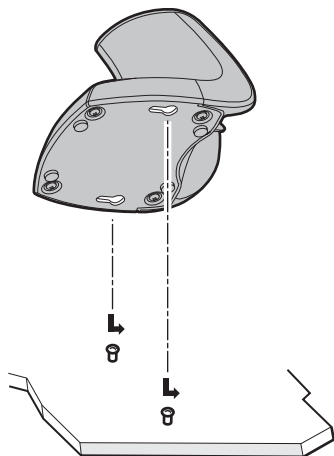

為 SG20B 掃描器充電

當掃描器正確固定在充電器中時，它會響兩聲嗶聲。

如果在插入充電座時掃描器沒有發出嗶聲，請檢查以下情況：

- 掃描器是否正確插入到充電座。
- 是否透過正確的 DC 電源供應器或 USB 纜線 (= 500 mA) 將電源供應給充電座。
- 電池接觸點是否清潔。若要清潔接觸點，請用鉛筆橡皮擦予以擦拭，並去除掉任何殘留的橡皮擦屑。

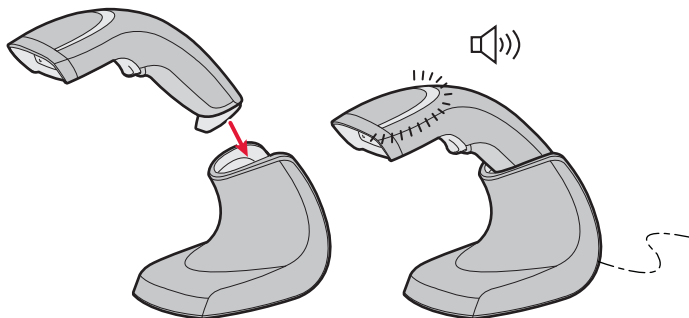

充電時間

充電模式	充電時間
快速充電 (DC 連接器)	約 3 小時
慢速充電 (USB 連接器)	約 6 小時

瞭解狀態指示燈

顏色	說明
閃綠燈	正在進行充電
閃紅燈 (掃描器不在充電座上)	電池電量偏低
閃黃燈	電池故障
綠燈亮	電池充電完成

規格

電氣需求：x 5V ± 10%

工作溫度：0° C 至 50° C (32° F 至 131° F)

存儲溫度：-20° C 至 60° C (-4° F 至 140° F)

相對濕度：5% 至 95% 非凝結狀況

有關詳細資訊

若要下載手冊，請前往 www.intermec.com。如需產品支援，請前往 intermec.custhelp.com 或致電 1-800-755-5505。

Instructions relatives au socle de charge SG20B

Ces instructions expliquent comment installer et utiliser le socle de charge SG20B.



Attention : Reportez-vous à la *déclaration de conformité du socle de charge SG20B* pour les restrictions d'utilisation associées à ce produit.

Connexion de l'alimentation

Vous avez besoin de l'un des câbles suivants (vendus et commandés séparément) :

- le bloc d'alimentation c.c. (N/P 851-089-xxx), qui nécessite un cordon d'alimentation pour le pays en question ; ou
- un câble USB standard

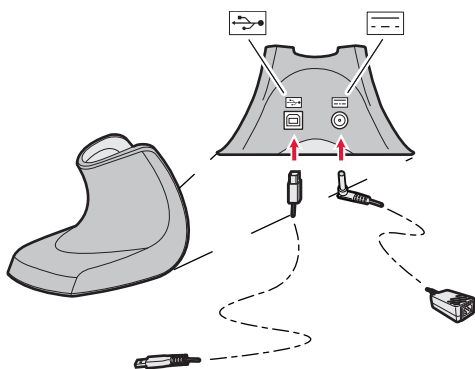

Remarque : Le port USB hôte doit fournir 500 mA pour alimenter le socle de charge. Si un message s'affiche indiquant que l'alimentation fournie par l'hôte est insuffisante, utilisez un autre concentrateur USB ou débranchez les autres périphériques USB.

Installation sans montage

Attachez les pieds en caoutchouc (fournis) aux endroits indiqués sur le socle.

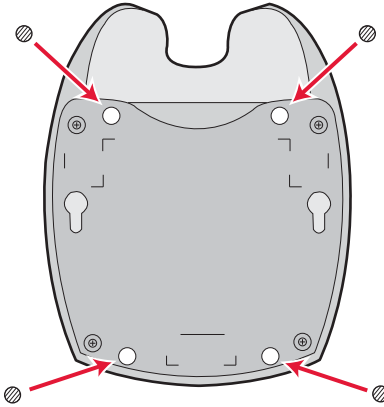

Installation avec montage

Montez le socle de charge :

- En utilisant du ruban adhésif double face (fourni), ou
- En utilisant du matériel de montage (non fourni).

Installation avec le ruban adhésif double face

- Attachez le ruban adhésif à l'endroit indiqué et collez le chargeur sur une surface plane et propre.

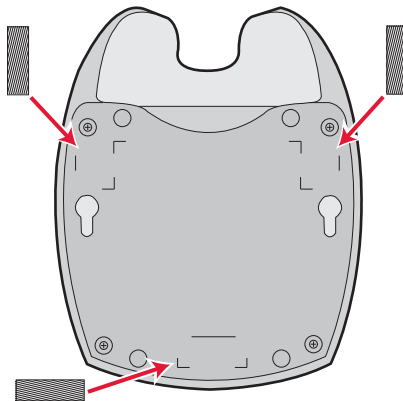

Installation avec du matériel de montage

- Utilisez le gabarit de montage situé au dos de ce document pour installer correctement la visserie de montage.

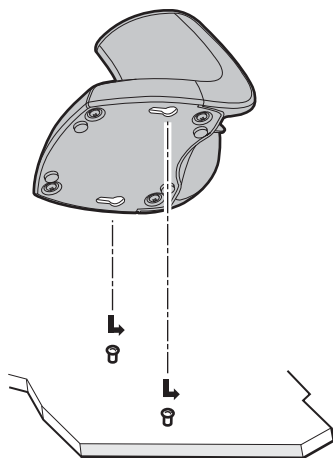

Chargement du scanner SG20B

Lorsque le scanner est correctement placé dans le chargeur, celui-ci émet deux bips.

Si le scanner n'émet aucun bip lorsqu'il est inséré dans le socle de charge, vérifiez les choses suivantes:

- Le scanner est correctement inséré dans le socle de charge.
- L'alimentation est fournie au socle de charge par l'intermédiaire du bon bloc d'alimentation c.c. ou du câble USB (= 500 mA).
- Les contacts de la batterie sont propres. Pour nettoyer les contacts, frottez-les avec une gomme à effacer de stylo et retirez tous les morceaux de gomme à effacer.

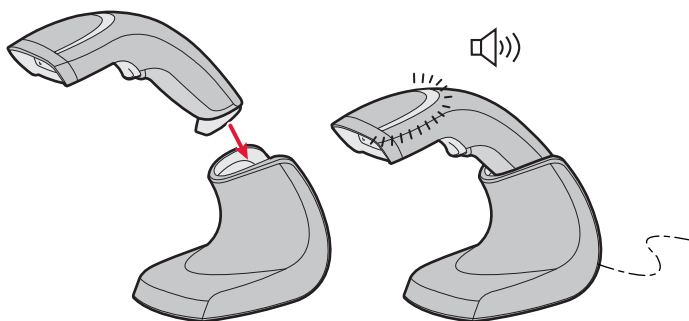

Durées de charge

Mode de charge	Durée de charge
Charge rapide (connecteur c.c.)	Environ 3 heures
Charge lente (connecteur USB)	Environ 6 heures

Explication du voyant de statut

Couleur	Description
Vert clignotant	Charge en cours
Rouge clignotant (le scanner n'est pas dans le socle de charge)	Batterie faible
Ambre clignotant	Défaillance de la batterie
Voyant vert allumé	Batterie entièrement chargée

Spécifications

Alimentation électrique : $\text{---} 5 \text{ V} \pm 10 \%$

Température de fonctionnement : $0 \text{ }^\circ\text{C}$ à $50 \text{ }^\circ\text{C}$

Température de rangement : $-20 \text{ }^\circ\text{C}$ à $60 \text{ }^\circ\text{C}$

Humidité relative : 5 % à 95 % sans condensation

Où trouver plus d'informations

Pour télécharger des manuels, rendez-vous sur www.intermec.com. Pour une assistance produits, rendez-vous sur intermec.custhelp.com ou appelez le 1-800-755-5505.

Anleitung für das SG20B Akkuladegerät

Diese Anleitung erläutert Montage und Gebrauch des SG20B Akkuladegeräts.



Vorsicht: Die *Compliance-Beilage des SG20B-Akkuladegeräts* führt etwaige Verwendungseinschränkungen für dieses Produkt an.

Anschließen an Stromversorgung

Eines der folgenden Kabel (getrennt erhältlich und zu bestellen) ist erforderlich:

- Wechselstromnetzteil (Bestellnr. 851-089-xxx), plus ein landesspezifisches Netzkabel
- Ein Standard-USB-Kabel

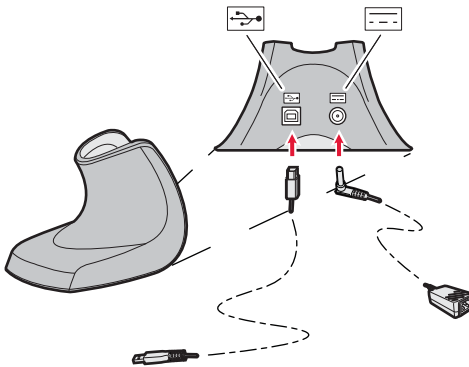

Hinweis: Der Host-USB-Port muss das Akkuladegerät mit mindestens 500 mA versorgen. Falls Sie die Meldung erhalten, dass die Stromzufuhr nicht ausreicht, verwenden Sie einen anderen USB-Hub oder trennen Sie andere USB-Geräte.

Einfaches Aufstellen

Befestigen Sie die GummifüÙe (mitgeliefert) an den dafür vorgesehenen Stellen.

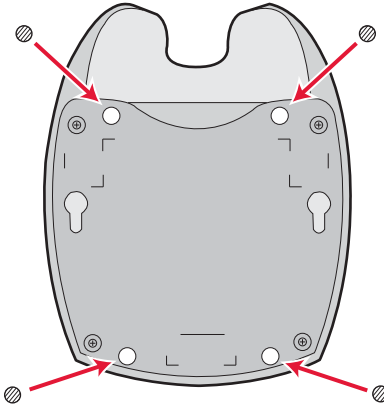

Montage

Montage des Akkuladegeräts:

- Mit doppelseitigem Klebeband (mitgeliefert)
- Mit Befestigungsschrauben (nicht mitgeliefert)

Montage mit doppelseitigem Klebeband

- Befestigen Sie das Klebeband an den dafür vorgesehenen Stellen und kleben Sie das Ladegerät auf eine ebene und saubere Oberfläche auf.

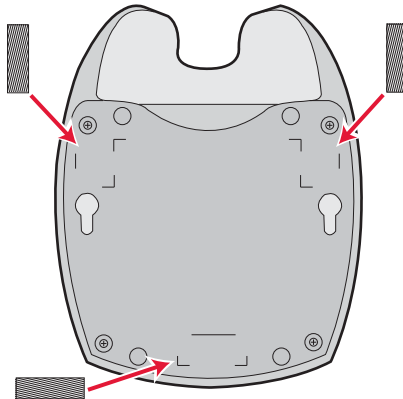

Montage mit Befestigungsschrauben

- Bringen Sie die Befestigungsschrauben mithilfe der Bohrschablone auf der Rückseite an.

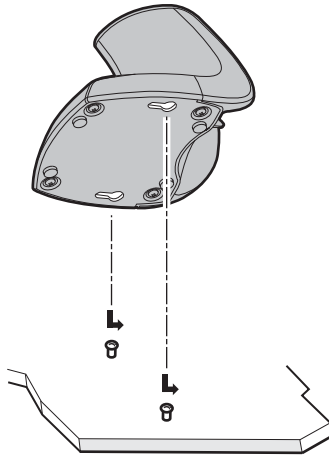

Aufladen des SG20B Scanners

Wenn der Scanner richtig im Ladegerät sitzt, ertönen zwei Signaltöne.

Falls der Scanner beim Einschieben in das Ladegerät keine Signaltöne abgibt, sollte Folgendes überprüft werden:

- Der Scanner sitzt richtig im Ladegerät.
- Die Stromversorgung des Ladegeräts erfolgt über das richtige DC-Netzteil oder USB-Kabel (= 500 mA).
- Die Akkukontakte sind sauber. Zum Reinigen der Kontakte diese mit einem Radiergummi abreiben und alle Radiergummirückstände entfernen.

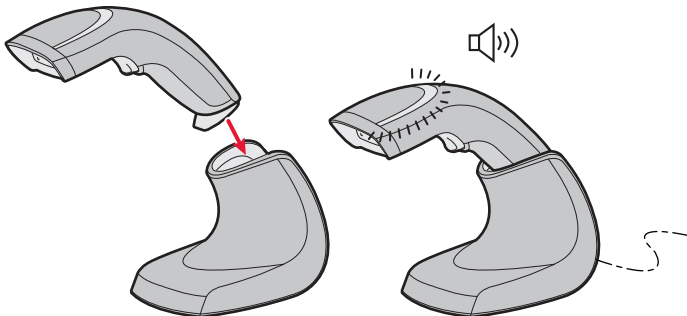

Ladezeiten

Lademodus	Ladezeit
Schnelle Ladung (DC-Stecker)	Ungefähr 3 Stunden
Langsame Ladung (USB-Anschluss)	Ungefähr 6 Stunden

Erläuterung der Statusanzeige

Farbe	Beschreibung
Blinkt grün	Ladevorgang läuft
Blinkt rot (Scanner nicht im Ladegerät)	Akku schwach
Blinkt gelb	Akkufehler
Grünes Licht	Akku vollständig geladen

Technische Daten

Stromversorgung: $\pm 5 \text{ V} \pm 10 \%$

Temperatur - Betrieb: $0 \text{ }^\circ\text{C}$ bis $50 \text{ }^\circ\text{C}$

Lagertemperatur: $-20 \text{ }^\circ\text{C}$ bis $60 \text{ }^\circ\text{C}$

Rel. Luftfeuchtigkeit: 5 % bis 95 %, nicht kondensierend

Verweise zu weiteren Informationen

Anleitungen können von www.intermec.com heruntergeladen werden. Produkt-Support finden Sie unter intermec.custhelp.com oder unter der Nummer 1-800-755-5505.

SG20B 충전 거치대 안내서

본 안내서에서는 SG20B 충전기 거치대의 설치 및 사용 방법에 대해 설명합니다 .



주의 : 본 제품과 관련된 사용 제한에 대한 자세한 내용은 *SG20B 충전 거치대 Compliance Insert* 를 참조하십시오 .

전원 연결

다음 케이블 중 하나가 필요합니다 (별도 판매 및 주문) :

- DC 전원 공급기 (P/N 851-089-xxx) - 해당 국가의 전원 코드 필요
- 표준 USB 케이블

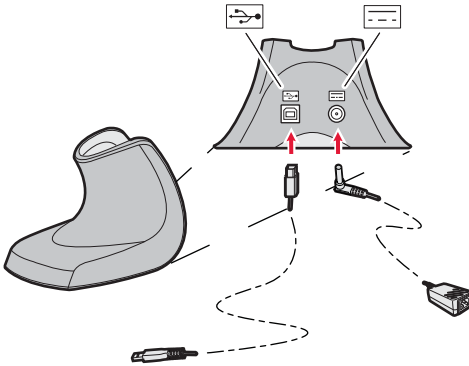

참고 : 호스트 USB 포트는 충전 거치대 전력으로 500 mA 를 제공합니다 . 호스트가 공급하는 전력이 충분하지 않다는 메시지가 나타나면 다른 USB 허브를 사용하거나 다른 USB 장치를 분리해 보십시오 .

언마운트 방식 설치

제공된 고무 다리를 다리 위치에 부착합니다 .

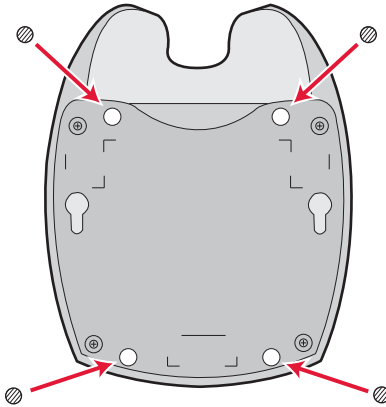

마운트 방식 설치

충전 거치대를 장착합니다 :

- 양면 폼 테이프 (제공) 사용 또는
- 장착 하드웨어 (별매) 사용

양면 폼 테이프를 사용하여 설치하려면

- 폼 테이프를 테이프 위치에 붙이고 충전기를 평평하고 깨끗한 표면에 부착합니다 .

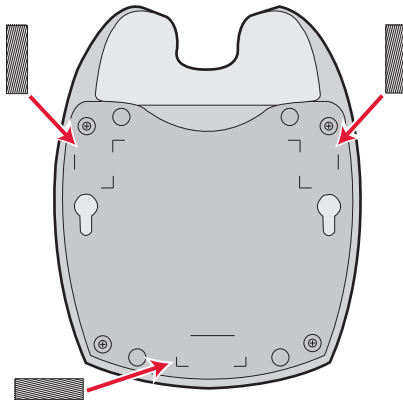

장착 하드웨어를 사용하여 설치하려면

- 뒷 커버의 장착 틀을 사용하여 장착 하드웨어를 올바르게 설치합니다 .

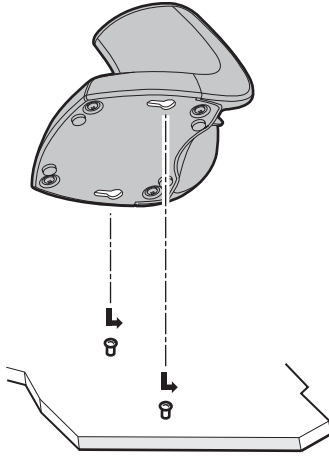

SG20B 스캐너 충전

스캐너가 충전기에 제대로 끼워지면 두 번 신호음이 울립니다 .

충전 거치대에 삽입되어 있는데 스캐너가 신호음을 울리지 않으면 다음 사항을 확인하십시오 .

- 스캐너가 충전 거치대에 올바르게 삽입되어 있는가
- 올바른 DC 전원 공급기 또는 USB 케이블 (= 500 mA) 을 통해 충전 거치대에 전력이 공급되고 있는가
- 배터리 연결 부위가 깨끗한가 배터리 연결 부위를 지우개로 문지르면 해당 부위를 깨끗하게 할 수 있습니다 .

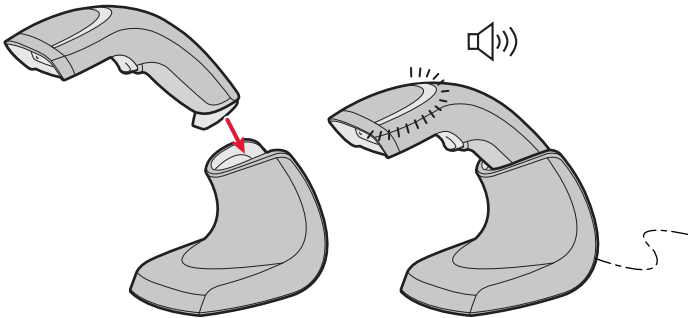

충전 시간

충전 모드	충전 시간
고속 충전 (DC 커넥터)	약 3 시간
저속 충전 (USB 커넥터)	약 6 시간

상태 라이트 이해

색상	설명
녹색으로 깜박임	충전 중
적색으로 깜박임 (스캐너가 충전 거치대에 있 지 않음)	배터리 잔량 부족
황색으로 깜박임	배터리 고장
녹색으로 켜짐	배터리가 완전히 충전됨

사양

전기 요구 사항 : $x 5V \pm 10\%$

작동 온도 : $0^{\circ}C \sim 50^{\circ}C$ ($32^{\circ}F \sim 131^{\circ}F$)

보관 온도 : $-20^{\circ}C \sim 60^{\circ}C$ ($-4^{\circ}F \sim 140^{\circ}F$)

상대 습도 : 5% ~ 95% (이슬이 맺히지 않는 상태)

추가 정보

설명서를 다운로드하려면 www.intermec.com 을 방문하십시오 . 제품 지원이 필요하면 intermec.custhelp.com 을 방문하
거나 1-800-755-5505 로 전화해 주십시오 .

Instruções para base de carga SG20B

Estas instruções explicam como instalar e usar a base de carga SG20B.



Cuidado: Ver *Insira de acordo com a base de carga SG20B para restrições de uso associado a este produto.*

Conexão de energia

Você precisa de um dos seguintes cabos vendidos e oferecidos separadamente:

- A fonte de alimentação DC (P/N 851-089-xxx), requer um cabo de energia específica de cada país, ou
- Um cabo USB padrão

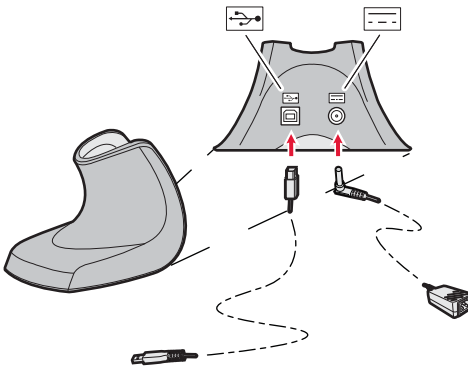

Nota: O host da porta USB deve fornecer 500 mA para alimentar a base de carga. Se você tiver uma mensagem que o host não fornece energia suficiente usar uma porta USB ou desligar os outros dispositivos USB.

Instalação desmontada

Anexar as bases de borracha (fornecido) para os pés.

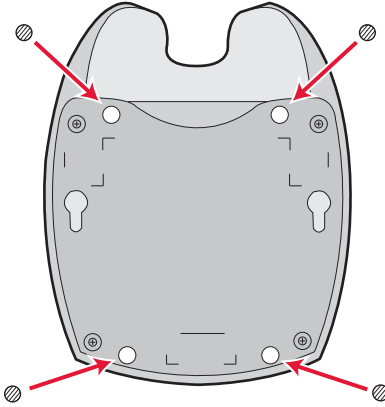

Instalação montada

Montar a base de carga:

- Usar fita adesiva dupla face de espuma (fornecida) ou
- Usar hardware de montagem (não fornecido)

Para instalar usando fita adesiva dupla face de espuma

- Anexar a fita de espuma ao local da fita e manter o carregador sobre uma superfície plana e limpa.

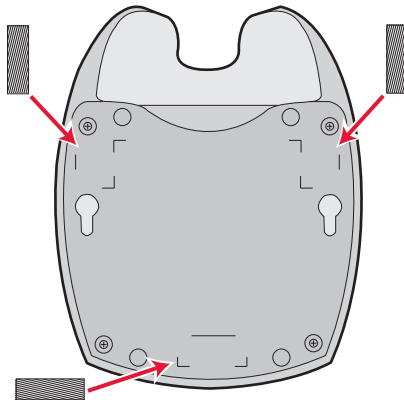

Para instalar usando hardware de montagem

- Usar o modelo de montagem na tampa posterior para instalar corretamente o hardware de montagem.

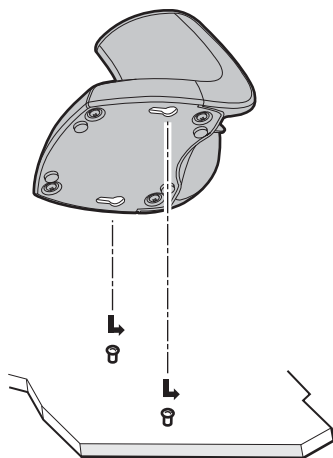

Carregar o scanner SG20B

Quando o scanner está corretamente encaixado no carregador emite dois sinais sonoros.

Se o scanner não emitir sinal sonoro ao ser inserido na base verificar o seguinte:

- O scanner está corretamente inserido na base do carregador.
- A energia é fornecida à base de carga através da correta alimentação DC ou do cabo USB (= 500 mA).
- Os contatos da bateria estão limpos. Para limpar os contatos, esfregue-os com uma borracha de lápis e remova todos os resíduos de borracha.

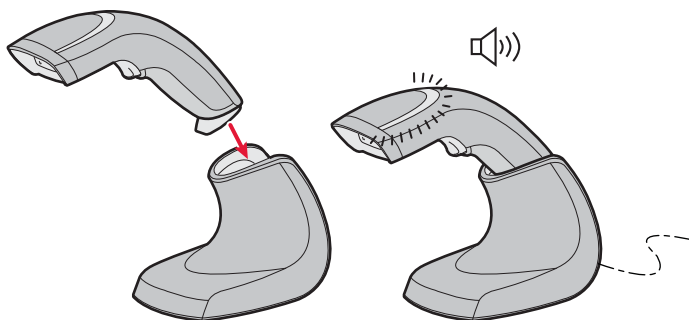

Tempos de carregamento

Modo de carregamento	Tempo de carregamento
Carga rápida (conector DC)	Aproximadamente 3 horas
Carga lenta (conector USB)	Aproximadamente 6 horas

Interpretação da luz de status

Cor	Descrição
Verde intermitente	Carregamento em processo
Vermelho intermitente (O scanner não está na base do carregamento)	Bateria baixa
Âmbar intermitente	Falha da bateria
Luz verde	Bateria está completamente carregada

Especificações

Requerimentos elétricos: $\overline{\sim}$ 5V \pm 10%

Temperatura operacional: 0° C to 50° C (32° F to 131° F)

Temperatura de armazenagem: -20° C to 60° C (-4° F to 140° F)

Umidade relativa: 5% to 95% sem condensação

Onde obter mais informações

Para baixar os manuais, acesse www.intermec.com. Para suporte do produto, acesse intermec.custhelp.com ou ligue 1-800-755-5505.

Инструкции к базовой станции SG20B

Эти инструкции описывают порядок монтажа и использования базовой станции SG20B.



Внимание: См. вкладку о совместимости базовой станции SG20B , где указаны ограничения, применяемые для данного изделия.

Подключение питания

Вам потребуется один из следующих кабелей, которые продаются и заказываются отдельно:

- Питание постоянным током (№ по кат. 851-089-xxx), для чего требуется кабель питания, соответствующий нормативам конкретной страны, или
- стандартный кабель USB.

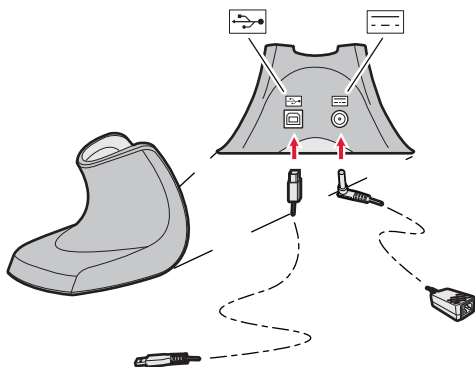

Примечание: Порт USB главного устройства должен обеспечивать 500 мА для питания базовой станции. При получении сообщения о том, что главное устройство не обеспечивает достаточной мощности, используйте другой концентратор USB или отсоедините другие устройства USB.

Установка без монтажа

Прикрепите резиновые ножки (поставляются в комплекте) в предусмотренных для этого точках.

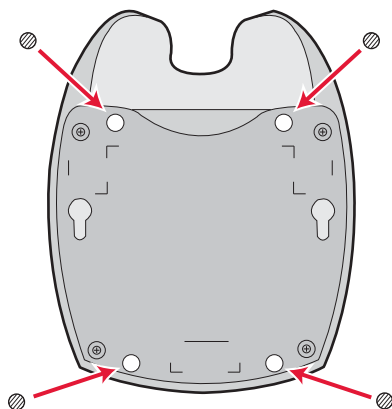

Установка с монтажом

Монтаж базовой станции:

- с использованием двухсторонней клейкой ленты (поставляется в комплекте) или
- с использованием монтажного оборудования (не поставляется).

Для монтажа с использованием двухсторонней клейкой ленты

- Наклейте клейкую ленту в предусмотренное для этого место и приложите зарядное устройство к плоской и чистой поверхности.

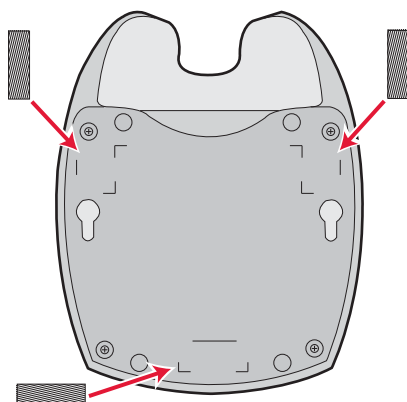

Для монтажа с использованием монтажного оборудования

- Воспользуйтесь монтажным шаблоном на задней крышке, чтобы правильно установить монтажное оборудование.

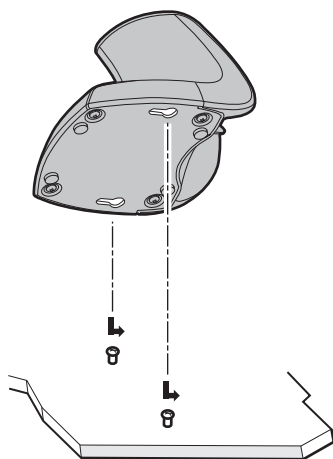

Зарядка сканера SG20B

Если сканер правильно вставлен в зарядное устройство, он издает два звуковых сигнала.

Если сканер не издает звуковые сигналы после того, как его вставили в базовую станцию, то проверьте следующее:

- Сканер вставлен в базовую станцию правильно.

- Питание подается на базовую станцию через соответствующий источник питания постоянного тока или кабель USB (= 500 мА).
- Контакты батареи чистые. Чтобы почистить контакты, потрите их карандашной резинкой и удалите остатки резинки.

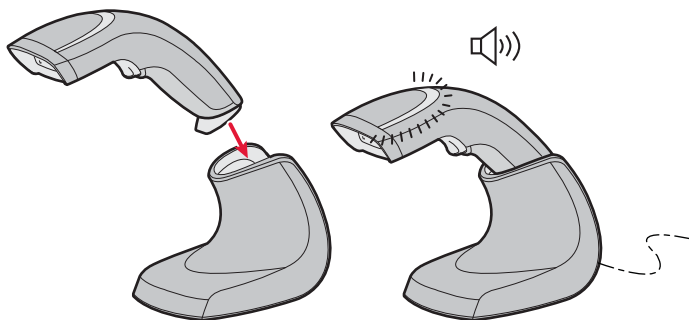

Величины времени зарядки

Режим зарядки	Время зарядки
Быстрая зарядка (разъем постоянного тока)	Приблизительно 3 часа
Медленная зарядка (разъем USB)	Приблизительно 6 часов

Что означают цвета индикатора состояния

Цвет	Описание
Мигающий зеленый	Выполняется зарядка
Мигающий красный (сканер не вставлен в базовую станцию)	Низкий уровень заряда батареи
Мигающий желтый	Батарея неисправна
Горит зеленый индикатор	Батарея полностью заряжена

Технические характеристики

Требования к электропитанию: $\pm 5 \text{ В} \pm 10 \%$

Рабочая температура: от $0 \text{ }^\circ\text{C}$ до $50 \text{ }^\circ\text{C}$ (от $32 \text{ }^\circ\text{F}$ до $131 \text{ }^\circ\text{F}$)

Температура хранения: от $-20 \text{ }^\circ\text{C}$ до $60 \text{ }^\circ\text{C}$ (от $-4 \text{ }^\circ\text{F}$ до $140 \text{ }^\circ\text{F}$)

Относительная влажность: от 5 % до 95 % без конденсации

Где найти дополнительную информацию

Чтобы загрузить руководства, посетите веб-сайт www.intermec.com. Для получения поддержки посетите веб-сайт intermec.custhelp.com или позвоните по телефону 1-800-755-5505.

Instrucciones para la Base cargadora SG20B

Estas instrucciones explican cómo instalar y usar la base cargadora SG20B.



Precaución: Consulte el *Inserto de cumplimiento de la base cargadora SG20B* para ver las restricciones de uso relacionadas con este producto.

Cómo conectar la fuente de alimentación

Necesita uno de los siguientes cables que se venden y solicitan por separado:

- Fuente de alimentación de CC (P/N 851-089-xxx), que requiere un cable de alimentación específico según el país o bien
- Un cable USB estándar

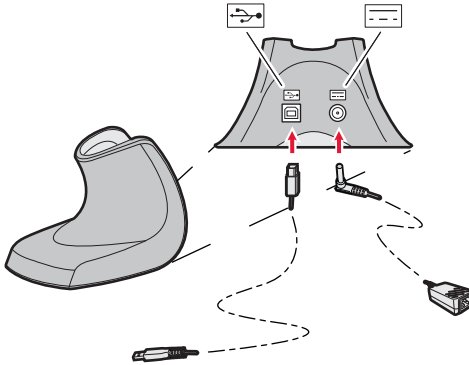

Nota: El puerto USB anfitrión ofrece 500 mA para alimentar la base cargadora. Si aparece un mensaje que dice que el anfitrión no proporciona la energía suficiente, use otra pieza USB o desconecte los demás dispositivos USB.

Instalación sin montar

Conecte el pie de goma (incluido) en las ubicaciones del pie.

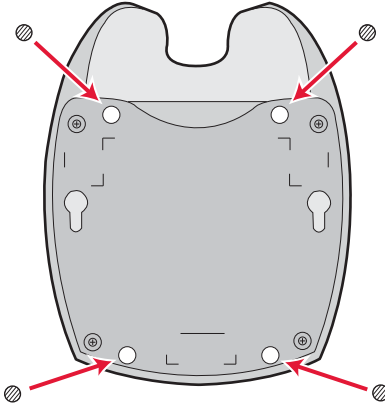

Instalación con montaje

Monte la base cargadora:

- Con la cinta adhesiva de espuma de ambos lados (incluida) o bien
- Con el hardware para montaje (no incluido)

Para instalar usando cinta adhesiva de espuma de ambos lados

- Coloque la cinta adhesiva de espuma en la ubicación de la cinta y adhiera el cargador en una superficie plana y limpia.

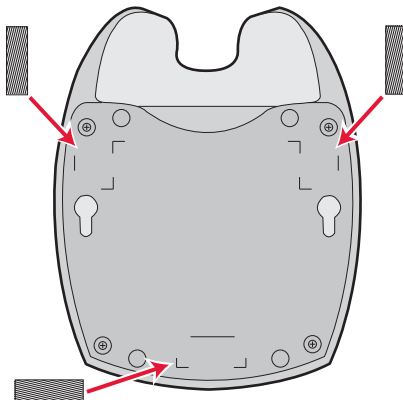

Para instalar usando el hardware de montaje

- Use la plantilla de montaje en la cubierta posterior para instalar correctamente el hardware de montaje.

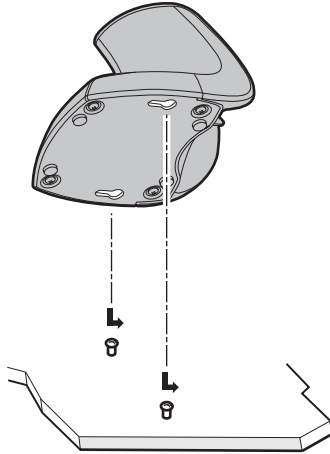

Cómo cargar el escáner SG20B

Cuando el escáner está correctamente acoplado al cargador, emite un sonido dos veces.

Si el escáner no emite sonidos cuando se inserta en la base cargadora, verifique lo siguiente:

- Que el escáner esté correctamente insertado en la base cargadora.
- Que la base cargadora reciba energía a través de la fuente de alimentación de CC correcta o el cable USB (= 500 mA).
- Que los contactos de la batería estén limpios. Para limpiar los contactos, frótelos con una goma de lápiz y quite todo residuo de goma.

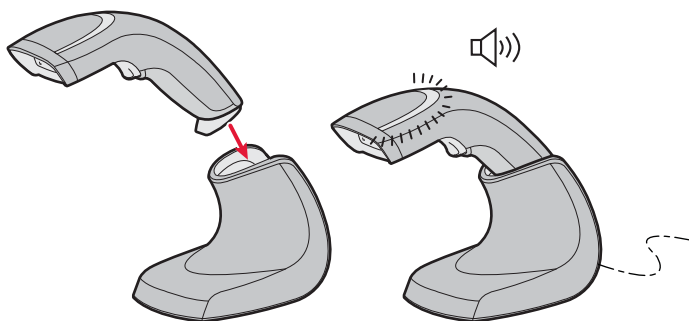

Tiempos de carga

Modo de carga	Tiempo de carga
Carga rápida (conector de CC)	Aproximadamente 3 horas
Carga lenta (conector USB)	Aproximadamente 6 horas

Cómo interpretar la luz de estado

Color	Descripción
Verde intermitente	Carga en progreso
Rojo intermitente (el escáner no está en la base cargadora)	Batería baja
Ámbar intermitente	Falla de la batería
Luz verde encendida	La batería está completamente cargada

Especificaciones

Requisitos eléctricos: $\approx 5V \pm 10\%$

Temperatura operativa: 0 °C a 50 °C (32 °F a 131 °F)

Temperatura de almacenamiento: -20 °C a 60 °C (-4 °F a 140 °F)

Humedad relativa: 5% a 95% no condensante

Dónde encontrar más información

Para descargar manuales, visite www.intermec.com. Para Asistencia de Productos, visite intermec.custhelp.com o llame al 1-800-755-5505.

คำแนะนำการใช้ฐานชาร์จ SG20B

คำแนะนำเหล่านี้จะอธิบายวิธีการติดตั้งและใช้ฐานชาร์จ SG20B



ข้อควรระวัง: ดู เอกสารกำกับตามหลักเกณฑ์ของฐานชาร์จ SG20B สำหรับข้อจำกัดการใช้งานที่เกี่ยวข้องกับผลิตภัณฑ์นี้

การเชื่อมต่อไฟฟ้า

คุณต้องใช้สายเคเบิลชนิดใดชนิดหนึ่งต่อไปนี้ที่มีวางจำหน่ายและต้องสั่งซื้อแยกต่างหาก:

- เพาเวอร์ซัพพลาย DC (P/N 851-089-xxx) ซึ่งต้องใช้สายไฟตามชนิดที่แต่ละประเทศใช้ หรือ
- สายเคเบิล USB มาตรฐาน

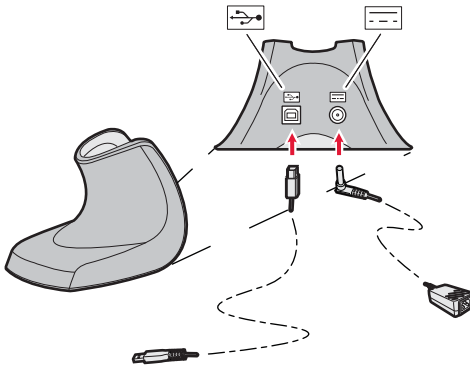

หมายเหตุ: พอร์ต USB ที่เป็นโฮสต์จะต้องจ่ายไฟ 500 mA ให้กับฐานชาร์จ หากคุณได้รับข้อความแจ้งว่าโฮสต์ไม่สามารถจ่ายไฟได้อย่างเพียงพอ ให้ใช้ฮับ USB อื่นหรือถอดอุปกรณ์ USB อื่นๆ ออก

การติดตั้งแบบไม่ยึดติด

ติดตั้งฐานยาง (ที่ให้มาด้วย) เข้ากับตำแหน่งฐาน

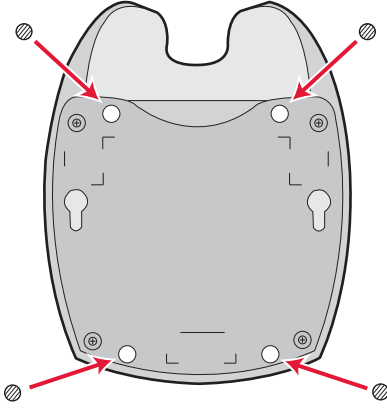

การติดตั้งแบบยึดติด

การยึดติดฐานชาร์จ:

- ใช้เทปกาวสองหน้า (ที่ให้มาด้วย) หรือ
- ใช้อุปกรณ์สำหรับยึดติด (ไม่ได้ให้มาด้วย)

การติดตั้งโดยใช้เทปกาวสองหน้า

- ติดเทปกาวไว้ที่ตำแหน่งสำหรับติดเทปกาว และติดตั้งฐานชาร์จบนพื้นราบที่สะอาด

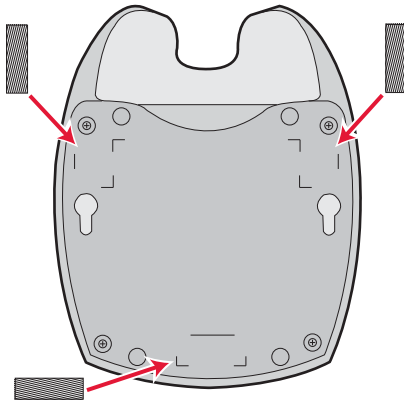

การติดตั้งโดยใช้อุปกรณ์สำหรับยึดติด

- ใช้แม่แบบการยึดติดที่ฝาครอบด้านหลังเพื่อการติดตั้งอุปกรณ์สำหรับยึดติดได้อย่างถูกต้อง

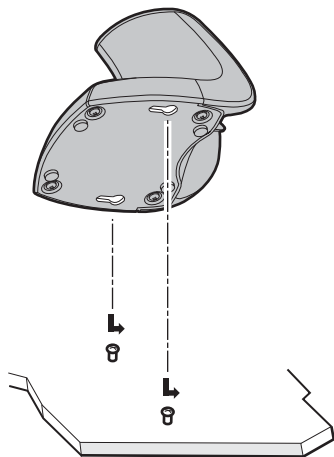

การชาร์จสแกนเนอร์ SG20B

หากสแกนเนอร์ได้รับการวางอย่างถูกต้องในฐานชาร์จ สแกนเนอร์จะส่งเสียงบี๊สองครั้ง

หากสแกนเนอร์ไม่ส่งเสียงบี๊เมื่อใส่ไว้ในฐานชาร์จ ให้ตรวจสอบข้อต่อไปนี้:

- สแกนเนอร์ได้รับการใส่ในฐานชาร์จอย่างถูกต้องหรือไม่
- มีการจ่ายไฟให้กับฐานชาร์จผ่านเพาเวอร์ซัพพลาย DC หรือสายเคเบิล USB ที่ถูกต้องหรือไม่ (= 500 mA)
- หน้าสัมผัสแบตเตอรี่สะอาด ในการทำความสะอาดหน้าสัมผัส ให้ใช้ยางลบดินสออยู่ที่หน้าสัมผัส และเอาเศษยางลบออก

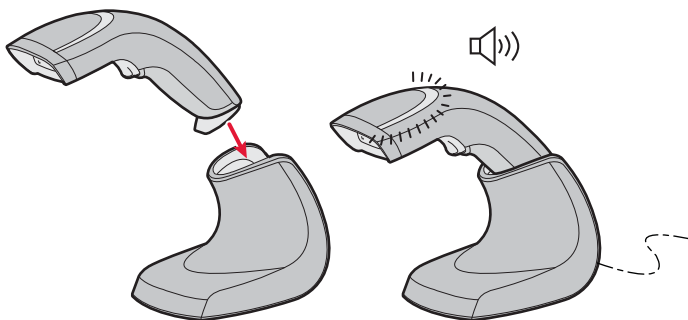

เวลาในการชาร์จ

โหมดการชาร์จ	เวลาในการชาร์จ
ชาร์จแบบรวดเร็ว (ขั้วต่อ DC)	ประมาณ 3 ชั่วโมง
ชาร์จแบบช้า (ขั้วต่อ USB)	ประมาณ 6 ชั่วโมง

ทำความเข้าใจไฟสถานะ

สี	คำอธิบาย
สีเขียวกะพริบ	กำลังชาร์จอยู่
สีแดงกะพริบ (สแกนเนอร์ไม่อยู่ในฐานชาร์จ)	แบตเตอรี่เหลือน้อย
สีเหลืองกะพริบ	ไม่ได้เสียบแบตเตอรี่
สีเขียวติดสว่าง	แบตเตอรี่ชาร์จไฟเต็มแล้ว

ข้อมูลจำเพาะ

ข้อกำหนดด้านไฟฟ้า: x 5V ท 10%

อุณหภูมิขณะทำงาน: 0°C ถึง 50°C (32°F ถึง 131°F)

อุณหภูมิในการจัดเก็บ: -20°C ถึง 60°C (-4°F ถึง 140°F)

ความชื้นสัมพัทธ์: 5% ถึง 95% ไม่ควบนั่น

ค้นหาข้อมูลเพิ่มเติม

หากต้องการดาวน์โหลดคู่มือ โปรดไปที่

www.intermec.com สำหรับการสนับสนุนผลิตภัณฑ์ โปรดไปที่
intermec.custhelp.com หรือโทร 1-800-755-5505

Mounting Template: Scale 1:1.

Reproductions or copies may not be to scale.

安装模板：比例为 1:1。复制或拷贝品可能不符合比例。

固定板：比例 1:1。复制品或仿制品尺寸可能不符合刻度要求。

Gabarit de montage: Échelle 1:1. Les reproductions ou les copies pourraient ne pas être à l'échelle.

Befestigungsvorlage: Maßstab 1:1
Reproduktionen oder Kopien sind evtl. nicht maßstabsgetreu.

장착 템플릿 : 1:1 비율로 크기 조정 . 재배포판 또는 사본은 크기 조정이 되지 않을 수 있습니다 .

Gabarito de instalação: Escala 1:1. As reproduções ou cópias podem estar fora de escala.

Установочный шаблон: Масштаб 1:1. Воспроизведения или копии могут быть не в масштабе.

Plantilla de montaje: Escala 1:1. Las reproducciones o copias pueden no ser a escala.

แม่แบบการติดตั้ง: มาตรฐาน 1:1

การผลิตซ้ำหรือการทำสำเนาอาจไม่เป็นไปตามมาตรฐาน

ส่วน

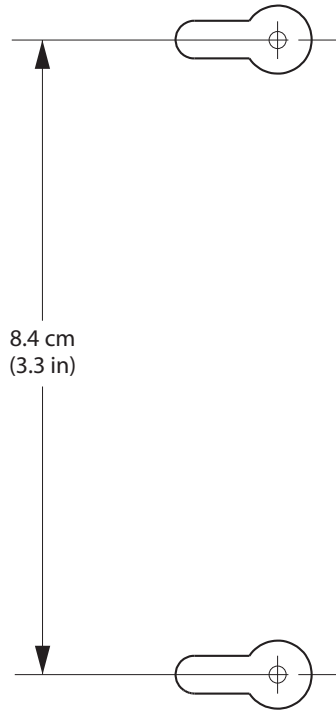

Intermec

Worldwide Headquarters
6001 36th Avenue West
Everett, Washington 98203
U.S.A.

tel 425.348.2600

fax 425.355.9551

www.intermec.com

© 2011 Intermec Technologies
Corporation. All rights reserved.



SG20B Charge Base Instructions



P/N DOC-SG20B-BCI01