

СК65

Портативный компьютер для использования в опасных зонах

СК65 NI (СК65-LON-xxxxx1F)

СК65 ATEX (СК65-LON-xxxxx3A,

СК65-LON-xxxxx3E, СК65-LON-xxxxx3N)

Краткое руководство

Введение

Настоящий документ распространяется только на модели СК65, сертифицированные для использования в опасных зонах. Модели СК65, предназначенные для использования в опасных зонах, обозначаются специальной маркировкой на задней панели устройства.



Прежде чем использовать, заряжать или заменять аккумулятор в устройстве, внимательно ознакомьтесь с этикетками, маркировкой и документацией на изделие в коробке или на веб-сайте sps.honeywell.com. Для получения дополнительной информации о техническом обслуживании аккумуляторов портативных устройств посетите веб-сайт honeywell.com/PSS-BatteryMaintenance.

Комплектация

Проверьте комплектацию поставки в транспортной коробке.

- Мобильный компьютер СК65 (модель: СК65LON)
- Перезаряжаемый литий-ионный аккумулятор 3,6 В пост. тока
- Ремешок
- Крышка ввода/вывода
- Документация на изделие

В случае заказа дополнительных принадлежностей для мобильного компьютера убедитесь, что они также включены в комплект поставки. Обязательно сохраняйте оригинальную упаковку мобильного компьютера на случай возврата устройства для обслуживания.

Характеристики карты памяти

Для работы с мобильными компьютерами компания Honeywell рекомендует использовать одноуровневые (SLC) серийно выпускаемые карты памяти microSD™ или microSDHC™ с целью обеспечения максимальных показателей производительности и срока службы. Для получения дополнительных сведений о параметрах пригодных карт памяти обратитесь к торговому представителю компании Honeywell.

Оборудование для использования в опасных зонах

Перед использованием портативного компьютера в опасных зонах необходимо проводить регулярные проверки оператором на предмет возможного повреждения устройства.



Внимание: Ненадлежащая замена аккумулятора или использование несовместимого устройства может привести к ожогам, пожару, взрыву или возникновению других опасных ситуаций. Утилизируйте аккумуляторы в соответствии с местным законодательством.



Предупреждение. Опасность взрыва — Аккумуляторы подлежат замене или зарядке только в безопасной зоне.



Используйте ТОЛЬКО аккумулятор Honeywell СК65, № по каталогу 318-063-003 (литий-ионный, 3,6 В пост. тока).



Не снимайте крышку ввода/вывода в опасной зоне и не пытайтесь установить соединение ввода/вывода.



Зарядные аксессуары и запасные аккумуляторы не должны находиться в опасной зоне.

Предупреждение. Опасность взрыва — Замена любых компонентов может отрицательно повлиять на пригодность устройства к использованию.



Предупреждение. Устройство должно быть защищено от ударов с высокой ударной энергией, постоянного УФ-излучения и высокого электростатического разряда.

Компоненты мобильного компьютера

Все сканеры



Модель СК65 со сканером S0803-LR/S0703-SR/N6803-FR/ N6703-SR



Все устройства СК65

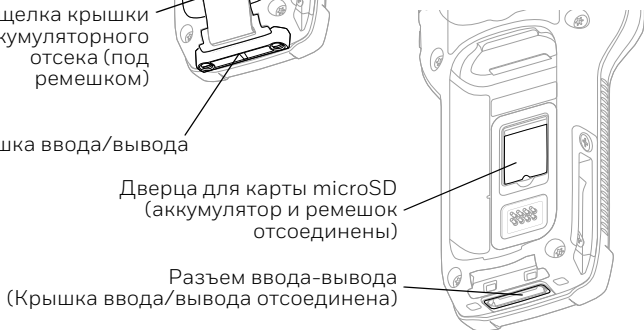

Модель СК65 со сканером EX20



Все устройства СК65

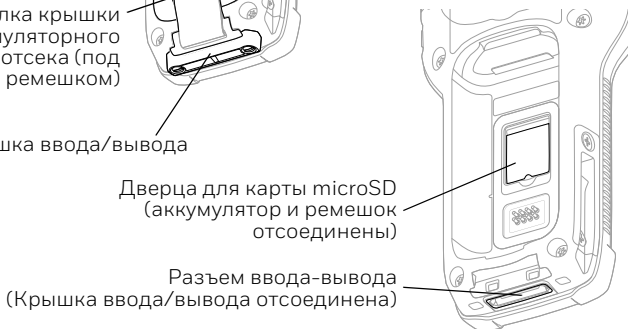

Установка карты microSD (дополнительно)



Перед установкой или извлечением карты обязательно отключите питание компьютера.

См. [Установка аккумулятора](#) для получения информации по отсоединению ремешка.

Перед первым использованием отформатируйте карту microSD.

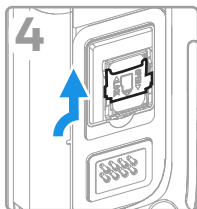
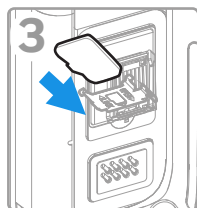
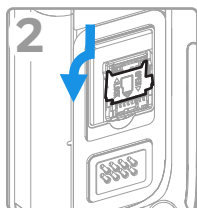
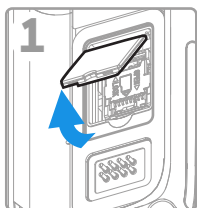

Установка аккумулятора

Портативный компьютер СК65 поставляется с литий-ионным аккумулятором 3,6 В пост. тока, 25,2 Вт·ч.



Перед попыткой использования, зарядки или замены аккумулятора в портативном компьютере внимательно ознакомьтесь со всей информацией в разделе [Оборудование для использования в опасных зонах](#).

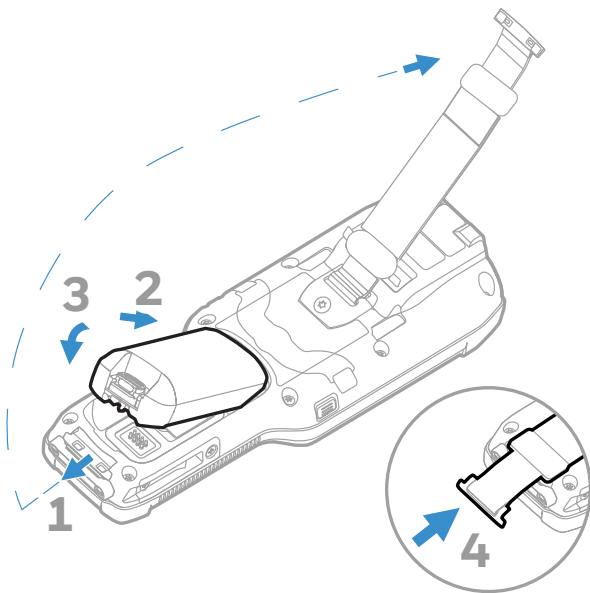



Перед установкой аккумулятора в компьютер убедитесь, что все компоненты сухие. Контакт влажных компонентов может вызвать повреждения, не предусмотренные условиями гарантии.



При использовании аккумулятора СК65 в опасных зонах его необходимо фиксировать защелкой.

Зарядка мобильного компьютера



Перед попыткой использования, зарядки или замены аккумулятора в портативном компьютере внимательно ознакомьтесь со всей информацией в разделе **Оборудование для использования в опасных зонах**.

Мобильный компьютер СК65 поставляется с частично заряженным аккумулятором. Выполните зарядку аккумулятора при помощи зарядного устройства Серия СКЗ в течение не менее **4 часов**. Использование компьютера во время зарядки аккумулятора увеличивает время, необходимое для полной зарядки.



Рекомендуется использовать дополнительные принадлежности и адаптеры питания производства компании Honeywell. Использование дополнительных принадлежностей или адаптеров питания других производителей может привести к повреждению, не предусмотренному условиями гарантии.

Мобильный компьютер СК65 предназначены для использования с зарядными принадлежностями Серия СКЗ.



Перед соединением компьютеров и аккумуляторов с периферийными устройствами убедитесь, что все компоненты сухие. Контакт влажных компонентов может вызвать повреждения, не предусмотренные условиями гарантии.

Снятие крышки ввода/вывода

Снимите крышку ввода/вывода перед установкой СК65 в зарядную док-станцию:

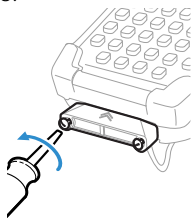

Предупреждение. При использовании СК65 в опасных зонах необходимо установить крышку ввода/вывода.

Включение и выключение питания

При первом включении компьютера появляется экран приветствия. Можно либо сканировать штрихкод конфигурации, либо использовать мастер для настройки компьютера вручную. После завершения настройки экран приветствия больше не будет отображаться при запуске, и режим подготовки автоматически выключится.

Чтобы включить компьютер, выполните следующие действия.

- Нажмите и удерживайте кнопку **Power** (Питание) в течение приблизительно трех секунд, затем отпустите.

Чтобы выключить компьютер, выполните следующие действия.

1. Нажмите и удерживайте кнопку **Power** (Питание) до появления меню параметров.
2. Коснитесь **Power off** (Выключение питания).

Замена аккумулятора



Перед попыткой использования, зарядки или замены аккумулятора в портативном компьютере внимательно ознакомьтесь со всей информацией в разделе **Оборудование для использования в опасных зонах**.

Замена без выключения

При необходимости аккумулятор можно заменить, соблюдая следующие условия:

- компьютер должен работать не менее **4 минут**.

И

- новый аккумулятор необходимо вставить в течение не более 30 секунд.

Режим замены аккумулятора

В режиме замены аккумулятора компьютера переключается в режим пониженного потребления электроэнергии, чтобы обеспечить возможность быстрого извлечения аккумулятора.

Чтобы включить режим замены аккумулятора, выполните следующие действия.

1. Нажмите и удерживайте кнопку **Power** (Питание) до появления меню параметров.
2. Коснитесь **Swap Battery** (Замена аккумулятора) и следуйте инструкциям на экране.
3. После замены батареи нажмите кнопку **Power** (Питание).

Время ожидания экрана

Если компьютер находится в неактивном режиме в течение запрограммированного периода времени, режим сна автоматически отключает дисплей сенсорного экрана и блокирует компьютер для экономии заряда аккумулятора.

- Нажмите и отпустите кнопку **«Питание» («Power»)**, чтобы вывести компьютер из режима сна.

Настройка времени ожидания экрана

Для настройки промежутка времени до перехода дисплея в режим сна:



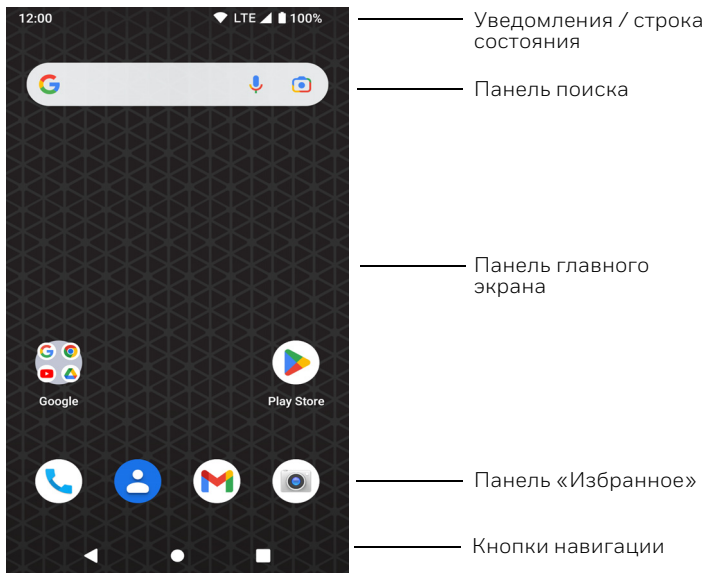

1. Проведите пальцем вверх по сенсорному экрану.
2. Выберите **«Настройки» («Settings»)** > **«Дисплей» («Display»)** > **«Время ожидания экрана» («Screen Timeout»)**.
3. Выберите промежуток времени до перехода дисплея в режим сна.

Сведения о главном экране



Кнопки управления и функциональные кнопки

Местоположение кнопок см. в разделе [Компоненты мобильного компьютера](#).

Кнопка	Описание	
	Назад	Возврат на предыдущий экран.
	Главный экран	Возврат на главный экран.
	Недавно использовавшиеся приложения	Просмотр недавно использовавшихся приложений и переключение между ними.
	Сканирование	Нажмите правую, левую или фронтальную кнопку сканирования для включения сканера.

О режиме подготовки

После завершения процесса первоначальной настройки режим подготовки автоматически выключается.

Сканирование штрихкода для установки приложений, сертификатов, конфигурационных файлов и лицензий на компьютере запрещено, пока не включен режим подготовки в приложении «Параметры». Для получения дополнительной информации см. руководство пользователя.

Сканирование штрихкода с помощью приложения Scan Demo (Демонстрация сканирования)

***Примечание.** Для лучшего результата избегайте попадания отражения в сканер и сканируйте штрихкод под небольшим углом.*

1. Проведите пальцем вверх по экрану.
2. Выберите **«Демонстрация» («Demos») > «Демосканирование» («Scan Demo»)**.
3. Наведите компьютер на штрихкод.
4. Коснитесь **Scan** (Сканировать) на сенсорном экране или нажмите и удерживайте одну из кнопок **сканирования**.

Отцентрируйте направляющий луч на штрихкоде.

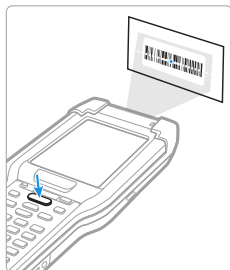

Результаты декодирования отобразятся на экране.

Примечание. В приложении *Scan Demo* (Демонстрация сканирования) не все символы штрихкодов включены по умолчанию. Если не удастся считать штрихкод, возможно, не включена соответствующая символика. Описание изменения настроек приложения по умолчанию приведено в руководстве пользователя.

Синхронизация данных

Для перемещения файлов между мобильным компьютером СК65 и компьютером выполните следующие действия.

1. Подсоедините СК65 к компьютеру при помощи кабеля USB для зарядки/связи.
2. Для просмотра панели уведомлений на СК65 проведите пальцем вниз от верхней части экрана.
3. Дважды коснитесь уведомления **Android System**, чтобы открыть меню параметров.
4. Выберите или **«Перенос файлов» («File Transfer»)** или **«PTP»**).
5. Откройте браузер файлов на компьютере.
6. Перейдите к СК65. Теперь можно копировать, удалять и перемещать файлы или папки между компьютером и устройством СК65 так же, как при работе с любым другим накопителем (например, можно вырезать и вставлять или перетаскивать файлы или папки).

Примечание. Если режим подготовки выключен, некоторые папки в браузере файлов скрыты от просмотра.

Перезапуск мобильного компьютера

Возможно, потребуется перезапустить мобильного компьютера для устранения сбоев, когда приложение перестает отвечать на запросы системы или компьютер переходит в состояние блокировки.

1. Нажмите и удерживайте кнопку **Power** (Питание) до появления меню параметров.
2. Выберите **Restart** (Перезапуск).

Для перезапуска компьютера, когда сенсорный дисплей не реагирует на нажатия, выполните следующие действия.

- Нажмите и удерживайте кнопку **Power** (Питание) в течение приблизительно 8 секунд, пока не начнется перезагрузка компьютера.

Примечание. Чтобы узнать о дополнительных возможностях при выполнении перезагрузки, обратитесь к руководству пользователя.

Поддержка

Чтобы выполнить поиск решения в нашей базе знаний или войти в систему портала технической поддержки и сообщить о проблеме, перейдите на сайт honeywell.com/PSStechsupport.

Документация

Документацию на изделие можно найти на странице sps.honeywell.com.

Ограниченная гарантия

Гарантийная информация находится на веб-сайте sps.honeywell.com в разделе «**Support > Productivity > Warranties**» («Поддержка > Эффективная работа > Гарантии»).

Патенты

Для получения информации о патентах см. www.hsmpats.com.

Товарные знаки

Android, Google, Google Play и другие знаки являются товарными знаками компании Google Inc.

Disclaimer

Honeywell International Inc. (“HII”) reserves the right to make changes in specifications and other information contained in this document without prior notice, and the reader should in all cases consult HII to determine whether any such changes have been made. HII makes no representation or warranties regarding the information provided in this publication.

HII shall not be liable for technical or editorial errors or omissions contained herein; nor for incidental or consequential damages resulting from the furnishing, performance, or use of this material. HII disclaims all responsibility for the selection and use of software and/or hardware to achieve intended results.

This document contains proprietary information that is protected by copyright. All rights are reserved. No part of this document may be photocopied, reproduced, or translated into another language without the prior written consent of HII.

Copyright ©2024 Honeywell Group of Companies. All rights reserved.